



**FFB74927ZM**

**FFB74927ZW**

**CA** Manual d'usuari | **Rentaplats**

**2**

**NL** Gebruiksaanwijzing | **Afwasautomaat**

**25**



# Benvinguts a AEG! Gràcies per triar el nostre electrodomèstic.



Consells d'ús, catàlegs, resolució de problemes i informació de servei i reparació:  
[www.aeg.com/support](http://www.aeg.com/support)

Subjecte a canvis sense preavís.

## CONTINGUT

1. INFORMACIÓ DE SEGURETAT.....	2
2. INSTRUCCIONS DE SEGURETAT.....	4
3. DESCRIPCIÓ DEL PRODUCTE.....	6
4. TAULER DE CONTROL.....	6
5. PROGRAMES.....	7
6. OPCIONS.....	9
7. CONFIGURACIÓ.....	10
8. ABANS DEL PRIMER ÚS.....	13
9. ÚS DIARI.....	14
10. CONSELLS I TRUCS.....	15
11. CURA I NETEJA.....	17
12. RESOLUCIÓ DE PROBLEMES.....	20
13. DADES TÈCNIQUES.....	23
14. QÜESTIONS MEDIAMBIENTALS.....	24

## 1. ⚠ INFORMACIÓ DE SEGURETAT

Abans d'instal·lar i utilitzar l'aparell, llegiu detingudament les instruccions subministrades. El fabricant no es fa responsable de cap dany o lesió que sigui el resultat d'un ús o una instal·lació incorrectes. Mantingueu sempre les instruccions en un lloc segur i accessible per a futures consultes.

### 1.1 Seguretat dels infants i de les persones vulnerables

- Els nens majors de 8 anys i les persones amb capacitats físiques, sensorials o mentals reduïdes o manca d'experiència i coneixements poden fer servir aquest aparell només si estan supervisats o han rebut instruccions sobre l'ús segur de l'aparell i si comprenen els perills als quals s'exposen. Els infants de menys de 8 anys i les persones amb discapacitats greus i complexes s'han de

mantenir allunyats de l'aparell, tret que se'ls supervisi contínuament.

- Els infants han d'estar vigilats per a assegurar-se que no juguen amb l'aparell.
- Manteniu tots els detergents allunyats dels nens.
- Manteniu els nens i els animals allunyats de l'aparell quan la porta estigui oberta.
- Els infants no han de dur a terme operacions de neteja i manteniment de l'aparell sense supervisió.

## **1.2 Seguretat general**

- Aquest aparell només està destinat a un ús domèstic per a rentar plats i estris de cuina.
- Aquest aparell està dissenyat per a ús domèstic individual en interiors.
- Aquest aparell es pot utilitzar en oficines, habitacions d'hotels, habitacions d'hostals, cases rurals i altres allotjaments similars quan aquest ús no superi els nivells (mitjans) de l'ús domèstic.
- No modifiqueu les especificacions d'aquest aparell.
- La pressió operativa de l'aigua (mínima i màxima) ha de ser d'entre 0.05 (0.5) / 1 (10) MPa (bar).
- No superi la capacitat màxim de 14 coberts.
- La porta de l'aparell no s'ha de deixar oberta per evitar ensopegar-hi.
- Si el cable d'alimentació és fa malbé, cal que sigui el fabricant, un servei autoritzat o personal qualificat qui el substitueixi a fi d'evitar perills.
- AVÍS: Els ganivets i altres estris amb parts esmolades s'han de posar a la cistella amb les puntes mirant cap avall o en posició horitzontal.
- Abans de fer cap tasca de manteniment, desactiveu l'aparell i desendolceu el cable d'alimentació del subministrament elèctric.
- No feu servir polvoritzadors de pressió ni vapor d'aigua per netejar l'aparell.

- Si l'aparell té obertures de ventilació a la base, no han de ser coberts per exemple per una catifa.
- Cal connectar l'aparell a l'escomesa d'aigua fent servir els nous conjunts de connexió per a tubs. No reutilitzeu jocs de mànegues antics.

## 2. INSTRUCCIONS DE SEGURETAT

### 2.1 Instal·lació

#### AVÍS!

La instal·lació d'aquest aparell han d'anar a càrrec d'una persona qualificada.

- Retireu tot l'embalatge de l'aparell.
- No instal·leu ni utilitzeu aparells que estiguin avariats.
- Seguiu les instruccions d'instal·lació subministrades amb l'aparell.
- Vigileu quan moveu l'aparell, ja que pesa molt. Feu servir sempre guants de seguretat i calçat tapat.
- No instal·leu ni feu servir l'aparell en llocs on la temperatura sigui inferior a 0 °C.
- Instal·leu l'aparell en un lloc segur i adequat, d'acord amb els requisits d'instal·lació.

### 2.2 Connexió elèctrica

#### AVÍS!

Risc d'incendi i descàrrega elèctrica.

- Avís: aquest aparell està dissenyat perquè es connecti a una presa de terra de l'edifici.
- Assegureu-vos que els paràmetres de la placa de característiques siguin compatibles amb les característiques elèctriques del subministrament elèctric.
- Feu servir sempre un sòcol antixoc correctament instal·lat.
- No feu servir adaptadors de múltiples endolls ni allargadors.
- Assegureu-vos no danyar el cable d'alimentació ni l'endoll. La substitució del cable d'alimentació l'ha de dur a terme el nostre centre de servei autoritzat.

- Només connecteu l'endoll a la presa de corrent al final del procés d'instal·lació. Asseguri's que es pugui accedir a l'endoll després de la instal·lació.
- No estireu el cable d'alimentació per desconnectar l'aparell. Estireu sempre l'endoll.

### 2.3 Connexió d'aigua

#### AVÍS!

Risc de descàrregues elèctriques.

- No feu malbé les mànegues d'aigua.
- Abans de connectar noves canonades o canonades que no s'hagin utilitzat durant molt de temps, quan s'hagin realitzat tasques de reparació o s'hagin instal·lat nous dispositius (comptadors d'aigua, etc.), deixeu circular l'aigua fins que surti neta.
- Assegureu-vos que no hi hagi fuites d'aigua visibles durant i després d'utilitzar l'aparell per primera vegada.
- Si la mànega d'entrada d'aigua està en mal estat, desconnecteu de seguida l'endoll del corrent elèctric. Posi's en contacte amb un servei autoritzat perquè substitueixin el tub d'entrada d'aigua.
- Si no hi ha alimentació elèctrica, el sistema de protecció contra aigua no està actiu. En aquest cas hi ha risc d'inundació.
- El tub d'entrada d'aigua té una vàlvula de seguretat i una coberta amb un cable interior de subministrament elèctric.

### 2.4 Utilització

- No col·loqueu productes inflamables ni articles humits amb productes inflamables dins, a prop o damunt de l'aparell.
- Els detergents per a rentavaixelles són perillous. Seguiu les instruccions de

seguretat que trobareu a l'embolcall del detergent.

- No begui ni jugui amb l'aigua de dins del rentavaixelles.
- No retireu els plats de l'aparell fins que no finalitzi el programa. Alguns detergents poden romandre en els plats.
- No desi estris ni faci pressió a la porta de l'aparell si està oberta.
- L'aparell pot desprendre vapor calent si obre la porta mentre està funcionant un programa.

## 2.5 Manteniment i reparació

- Per reparar l'aparell, poseu-vos en contacte amb un centre tècnic autoritzat. Utilitzeu sempre recanvis originals.
- Tingueu present que si arregleu l'aparell vosaltres mateixos o el feu arreglar per alguna persona que no sigui professional pot tenir conseqüències per a la vostra seguretat i podria anul·lar la garantia.
- Les següents peces de recanvi estan disponibles almenys durant 7 anys després que es descatalogui el model: motor, bomba de circulació i desguàs, elements tèrmics i escalfadors, incloses les bombes de calor, tubs i equips relacionats, com ara mànegues, vàlvules, filtres i aquastops, peces estructurals i peces interiors relacionades amb les portes, plaques de circuit imprès, pantalles electròniques, interruptors de pressió, termòstats i sensors, programari i microprogramari, inclosos programaris de restabliment. Les següents peces de recanvi estan disponibles almenys durant

10 anys després que es descatalogui el model: frontisses i juntes de portes, altres juntes, braços aspersionadors, filtres de desguàs, prestatges interiors i elements de plàstic com ara cistelles i tapes. La durada pot ser més llarga al vostre país. Visiteu el nostre lloc web per a més informació.

- Tingueu en compte que algunes d'aquestes peces només estan disponibles per a reparadors professionals i que no totes les peces afecten a tots els models.
- Quant a les bombetes incloses amb aquest producte i les que es venen per separat: estan dissenyades, o bé per aguantar condicions físiques extremes (temperatura, vibracions, humitat) en electrodomèstics, o bé per indicar l'estat de funcionament de l'aparell. No estan dissenyades per a qualsevol altre ús i no són indicades per a la il·luminació d'habitacions domèstiques.

## 2.6 Rebuig

### AVÍS!

Risc de lesió o asfíxia.

- Desconnecteu l'aparell de la xarxa elèctrica.
- Desconnecteu el cable d'alimentació i aparteu-lo.
- Retireu la balda de la porta per evitar que els nens o els animals es puguin quedar tancats dins de l'aparell.

### 3. DESCRIPCIÓ DEL PRODUCTE

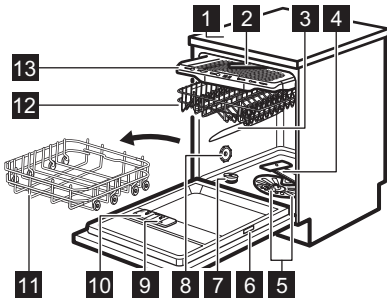

- 1 Taulell
- 2 Braç aspersor del sostre

- 3 Braç aspersor superior
- 4 Braç aspersor inferior
- 5 Filtres
- 6 Placa de característiques
- 7 Contenidor de sal
- 8 Aire respirador
- 9 Dispensador d'abrillantador
- 10 Dispensador de detergent
- 11 Cistella inferior
- 12 Cistella superior
- 13 Calaix de coberteria



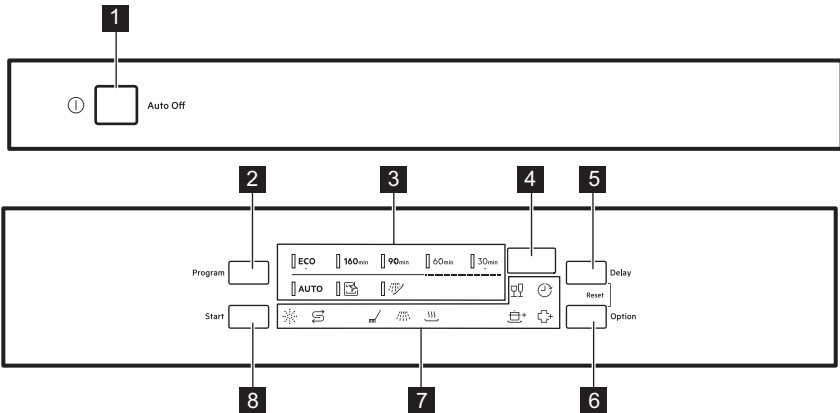





### 4. TAULER DE CONTROL



- 1 Botó ON/OFF (engegar/parar)
- 2 botó **Program**
- 3 Indicadors de programa
- 4 Pantalla
- 5 botó **Delay**

- 6 botó **Option**
- 7 Indicadors
- 8 botó **Start**



## 4.1 Indicadors

Indicador	Descripció
	Indicador de sal. S'encén quan cal omplir el contenidor de sal. Està sempre apagat si hi ha algun programa funcionant.
	Indicador d'abrillantador. S'encén quan cal omplir el dispensador d'abrillantador. Està sempre apagat si hi ha algun programa funcionant.
	Indicador de fase de rentatge. Està encès si ha alguna fase de rentat activa.
	Indicador fase d'esbandida. Està encès si ha alguna fase d'abrillantat activa.
	Indicador de fase d'assecat. S'encén quan selecciona un programa amb la fase d'assecat. Està intermitent si la fase d'assecat està en funcionament.
	Indicador de retard. S'encén si ha programat l'inici amb retard.
	Indicador GlassCare.
	Indicador ExtraPower.
	Indicador ExtraHygiene.

## 5. PROGRAMES

L'ordre dels programes a la taula pot no reflectir la seva seqüència al tauler de control.

Programa	Càrrega del rentavaixelles	Grau de brutícia	Fases dels programes	Opcions
<b>ECO 1)</b>	Vaixella, cobertoria, cassoles i paelles	Normal, lleugerament assecat	<ul style="list-style-type: none"> <li>• Prerentat</li> <li>• Rentaplats 50°C</li> <li>• Esbandit mig</li> <li>• Esbandit final 45°C</li> <li>• Assecat</li> <li>• AirDry <b>2)</b></li> </ul>	<ul style="list-style-type: none"> <li>• ExtraPower</li> <li>• GlassCare</li> <li>• ExtraHygiene</li> </ul>
<b>160min</b>	Vaixella, cobertoria, cassoles i paelles	Normal a intens	<ul style="list-style-type: none"> <li>• Prerentat</li> <li>• Rentaplats 60°C</li> <li>• Esbandit mig</li> <li>• Esbandit final 60°C</li> <li>• Assecat</li> <li>• AirDry <b>2)</b></li> </ul>	<ul style="list-style-type: none"> <li>• ExtraPower</li> <li>• GlassCare</li> <li>• ExtraHygiene</li> </ul>
<b>90min</b>	Vaixella, cobertoria, cassoles i paelles	Normal, lleugerament assecat	<ul style="list-style-type: none"> <li>• Rentaplats 60°C</li> <li>• Esbandit mig</li> <li>• Esbandit final 55°C</li> <li>• Assecat</li> <li>• AirDry <b>2)</b></li> </ul>	<ul style="list-style-type: none"> <li>• ExtraPower</li> <li>• GlassCare</li> <li>• ExtraHygiene</li> </ul>

Programa	Càrrega del rentavaixelles	Grau de brutícia	Fases dels programes	Opcions
60min	Vaixella i coberteria	Fresc, lleugerament assecat	<ul style="list-style-type: none"> <li>Rentaplats 60°C</li> <li>Esbandit mig</li> <li>Esbandit final 50°C</li> <li>AirDry <b>2)</b></li> </ul>	<ul style="list-style-type: none"> <li>ExtraPower</li> <li>GlassCare</li> <li>ExtraHygiene</li> </ul>
30min	Vaixella i coberteria	Fresc	<ul style="list-style-type: none"> <li>Rentaplats 50°C</li> <li>Esbandit mig</li> <li>Esbandit final 45°C</li> <li>AirDry <b>2)</b></li> </ul>	<ul style="list-style-type: none"> <li>ExtraPower</li> <li>GlassCare</li> <li>ExtraHygiene</li> </ul>
<b>AUTO 3)</b>	Vaixella, coberteria, cassoles i paelles	Tot	<ul style="list-style-type: none"> <li>Prerentat</li> <li>Rentaplats 50 - 60°C</li> <li>Esbandit mig</li> <li>Esbandit final 60°C</li> <li>Assecat</li> <li>AirDry <b>2)</b></li> </ul>	
 <b>4)</b>	Cap	Rentat de l'interior de l'aparell	<ul style="list-style-type: none"> <li>Neteja 65°C</li> <li>Esbandit mig</li> <li>Esbandit final</li> <li>AirDry <b>2)</b></li> </ul>	
 <b>5)</b>	Tot	Tot	<ul style="list-style-type: none"> <li>Prerentat</li> </ul>	

1) Aquest programa ofereix el consum més eficient d'aigua i energia per a vaixelles i coberteria amb un grau mig de brutícia. Aquest és el programa estàndard utilitzat pels organismes de proves i assaigs. Aquest programa s'utilitza per avaluar la conformitat amb el Reglament Ecodesign de la Comissió (UE) 2019/2022.

2) Obertura automàtica de la porta durant la fase d'assecat. Consulteu Configuració.



3) L'aparell detecta el grau de brutícia i la quantitat d'objectes que hi ha a les cistelles. Ajusta automàticament la temperatura i la quantitat de l'aigua, el consum energètic i la durada del programa.

4) Aquest programa està dissenyat per rentar l'interior de l'aparell de forma més efectiva i eficient. Elimina la calç i l'acumulació de greix. Cal engegar aquest programa almenys un cop cada 2 mesos amb un descalcificador o un producte de neteja especial per a rentavaixelles i sense posar-hi cap càrrega.

5) Amb aquest programa pot eliminar qualsevol resta alimentària provinent de la vaixelles i evitar la formació de mals olors. No faci servir detergent amb aquest programa.

## 5.1 Valors de consum

Programa 1)2)	Aigua (l)	Energia (kWh)	Durada (min)
<b>ECO</b>	10.5	0.746	270
<b>160min</b>	11.8	1.220	160
<b>90min</b>	11.1	1.170	90
<b>60min</b>	11.5	0.940	60

Programa 1)2)	Aigua (l)	Energia (kWh)	Durada (min)
30min	11.0	0.610	30
<b>AUTO</b>	11.5	1.290	170
	10.6	0.680	60
	5.0	0.020	15

1) La pressió i la temperatura de l'aigua, les variacions de la tensió elèctrica, les opcions, la quantitat de plats i el grau de brutícia poden fer variar els valors.

2) Els valors per a programes diferents a ECO son només indicatius.

## 5.2 Informació pels organismes de proves i assaigs

Per rebre informació de la informació necessària per a la realització de proves de rendiment (p. ex., de conformitat amb: EN60436 ), envii un correu electrònic a:

**info.test@dishwasher-production.com**

Inclougi a la sol·licitud el codi de número de producte (PNC) de la placa de característiques.

Per a qualsevol altra qüestió relativa al seu rentavaixelles, consulti el manual de servei subministrat amb l'aparell.

## 6. OPCIONS

- Les opcions desitjades s'han d'activar cada vegada abans d'iniciar un programa. No és possible activar ni desactivar les opcions mentre s'està executant un programa.
- El botó d'opcions alterna entre les opcions disponibles i les seves combinacions possibles.
- No totes les opcions són compatibles entre si. Si ha seleccionat opcions no compatibles, l'aparell en desactivarà automàticament una o més. Només els indicadors de les opcions encara actives estaran encesos.
- Si una opció no és aplicable a un programa, l'indicador corresponent està apagat o parpelleja ràpidament durant uns segons i després s'apaga.
- Activar les opcions pot afectar el consum d'aigua i energia, a més de la durada del programa.

### 6.1 GlassCare

Aquesta opció protegeix de danys els estris delicats, el cristall en particular. Evita canvis

ràpids a la temperatura de rentat del programa seleccionat i la baixa a 45 °C.

### Com activar GlassCare

Premi **Option** fins que l'indicador  estigui encès.

La pantalla mostra la durada del programa actualitzada.

### 6.2 ExtraPower

Aquesta opció millora els resultats del rentat del programa seleccionat. Fa pujar la temperatura de rentat i la durada.

### Com activar ExtraPower

Premi **Option** fins que l'indicador + estigui encès.

La pantalla mostra la durada del programa actualitzada.

## 6.3 ExtraHygiene

Aquesta opció ofereix uns millors resultats de rentat conservant la temperatura entre 65 i 70 °C un mínim de 10 minuts durant l'última fase d'esbandit.

### Com activar ExtraHygiene

Premi **Option** fins que l'indicador  estigui encès.

La pantalla mostra la durada del programa actualitzada.

## 7. CONFIGURACIÓ

### 7.1 Mode de selecció de programa i mode d'usuari

Quan l'aparell es troba en mode de selecció de programa, pot ajustar un programa i accedir al mode d'usuari.

Pot veure també el nombre de cicles de rentat completats.

#### Ajustaments disponibles en el mode usuari:

- El nivell de suavitzant d'aigua segons la duresa de l'aigua.
- Activació o desactivació de la notificació buida de l'ajuda esbandida.
- Activació o desactivació de AirDry
- Restabliment de fàbrica

**Els ajusts desats segueixen sent vàlids fins que els torni a canviar.**

#### Com ajustar el mode de selecció de programa

L'aparell està en mode de selecció de programa quan l'indicador de programa **ECO** està encès i la pantalla indica la durada del programa.

Després de l'activació, l'aparell està en mode de selecció de programes per defecte. Si no, definiu el mode de selecció de programa de la manera següent:

Mantingui premut **Delay** i **Option** fins que l'aparell estigui en el mode de selecció de programa.

### Com accedir al mode d'usuari

Asseguri's que l'aparell estigui en mode de selecció de programa.

Per accedir al mode d'usuari, premi i mantingui premut **Delay** i **Option** simultàniament fins que els indicadors **ECO**, **160min** i **90min** comencin a parpellejar i la pantalla es quedi en blanc.

### 7.2 Suavitzant en aigua

El descalcificador elimina els minerals de l'aigua degut a l'efecte negatiu que podrien provocar als resultats del rentat i també al propi aparell.

Com més alt sigui el nivell d'aquest minerals, més dura és l'aigua. La duresa de l'aigua es mesura en escales equivalents.

El descalcificador s'ha d'ajustar d'acord a la duresa de l'aigua de la zona. La companyia d'aigües de la zona pot informar-lo de la duresa de l'aigua.

Independentment del tipus de detergent utilitzat, fixe el nivell adient del descalcificador d'aigua per garantir bons resultats de rentat i mantenir actiu l'indicador de sal.



Les multipastilles que contenen sal no són suficientment efectives per disminuir la duresa de l'aigua.

#### Duresa de l'aigua

Graus alemanys (°dH)	Graus francesos (°fH)	mmol/l	mg/l (ppm)	Graus Clarke	Nivell de descalcificador
47 - 50	84 - 90	8.4 - 9.0	835 - 904	58 - 63	10

Graus alemanys (°dH)	Graus francesos (°fH)	mmol/l	mg/l (ppm)	Graus Clarke	Nivell de descalcificador
43 - 46	76 - 83	7.6 - 8.3	755 - 834	53 - 57	9
37 - 42	65 - 75	6.5 - 7.5	645 - 754	46 - 52	8
29 - 36	51 - 64	5.1 - 6.4	505 - 644	36 - 45	7
23 - 28	40 - 50	4.0 - 5.0	395 - 504	28 - 35	6
19 - 22	33 - 39	3.3 - 3.9	325 - 394	23 - 27	5 <b>1)</b>
15 - 18	26 - 32	2.6 - 3.2	255 - 324	18 - 22	4
11 - 14	19 - 25	1.9 - 2.5	185 - 254	13 - 17	3
4 - 10	7 - 18	0.7 - 1.8	70 - 184	5 - 12	2
<4	<7	<0.7	<70	< 5	1 <b>2)</b>

1) Ajusts de fàbrica

2) No utilitzi sal en aquest nivell.

El descalcificador d'aigua activa un procés de regeneració automàtica. **1)**

## Com ajustar el nivell del descalcificador

Asseguri's que l'aparell estigui en mode d'usuari.

### 1. Premeu **Program**.

- L'indicador **ECO** encara parpelleja.
- Els indicadors que queden s'apaguen.
- La pantalla indica l'ajust actual: p. ex., **5** **L** = nivell 5.

### 2. Premi repetidament **Program** per canviar l'ajust.

### 3. Premi ON/OFF per confirmar l'ajust.

## 7.3 Notificació buida de l'ajuda esbandida

L'abrillantador ajuda a assecat els plats sense deixar-hi ratlles ni taques. S'allibera automàticament durant l'esbandit final.

Quan el dipòsit d'abrillantador és buit, l'indicador corresponent s'encén. Si els resultats d'assecat són satisfactoris fins servir només multipastilles, pot desactivar la notificació de manca d'abrillantador. No obstant això, per a la millor actuació d'assecat, sempre utilitzar l'ajuda esbandida.



Si es fan servir detergent estàndard o multi-comprimits sense esbandir l'ajuda, activeu la notificació per mantenir l'indicador de recanvi d'ajuda d'esbandida.

1) Per a un funcionament correcte de la descalcificació, cal regenerar periòdicament la resina del dispositiu descalcificador. Aquest procés és automàtic i forma part del funcionament normal del rentaplat. S'activa quan s'ha utilitzat la quantitat d'aigua prescrita des del procés de regeneració anterior. La quantitat d'aigua depèn del nivell de descalcificador d'aigua: nivell 1 - 250 l, nivell 2 - 100 l, nivell 3 - 62 l, nivell 4 - 47 l, nivell 5 - 25 l, nivell 6 - 17 l, nivell 7 - 10 l, nivell 8 - 5 l, nivell 9 - 3 l, nivell 10 - 3 l. S'inicia un procés de regeneració entre l'esbandit final i el final del programa. En cas d'ajustar un nivell alt de descalcificació, també pot passar al mig d'un programa abans de l'esbandit (dues vegades durant un programa). L'inici de la regeneració no afecta la durada del cicle, tret de que es produeixi al mig d'un programa o al final d'un programa amb una fase d'assecat curta. Si passa això, la regeneració allarga la durada total d'un programa en 5 minuts. Després, l'esbandit del descalcificador que dura 5 minuts pot començar al mateix cicle o al principi del programa següent. Aquesta activitat augmenta el consum total d'aigua d'un programa en 4 l addicionals i el consum total d'energia en 2 Wh addicionals. L'esbandit del descalcificador s'acaba amb un desguàs total. Cada esbandit de descalcificador fet (possible més d'una vegada per cicle) por allargar la durada del programa amb uns altres 5 minuts quan passa en qualsevol moment al principi o al mig d'un programa. Tots els valors de consum indicats en aquesta secció es determinen de conformitat amb l'estàndard aplicable actualment en condicions de laboratori i amb una duresa de l'aigua de 2,5 mmol/l (nivell de descalcificació 3), d'acord amb la normativa de la Comissió Europea (UE) 2019/2022. La pressió i la temperatura de l'aigua i també les variacions en el subministrament elèctric poden alterar aquests valors.

## Com desactivar l'esbandida de notificació buida d'ajuda

Asseguri's que l'aparell estigui en mode d'usuari.

### 1. Premeu **Start**.

- L'indicador **160min** encara parpelleja.
- Els indicadors que queden s'apaguen.
- La pantalla mostra els ajusts actuals.
  -  = la notificació de falta d'abrillantador està desactivada.
  -  = la notificació de falta d'abrillantador està activada.

### 2. Premi **Start** per canviar els ajusts.

### 3. Premi ON/OFF per confirmar l'ajust.

## 7.4 AirDry

AirDry millora els resultats d'assecat amb menys consum energètic. La porta de l'aparell s'obre automàticament durant la fase d'assecat i es queda mig oberta.

AirDry s'activa automàticament amb qualsevol altra programa diferent al  (si s'escau).

La durada de la fase d'assecat i el temps d'obertura de la porta poden variar segons el programa i les opcions seleccionades.

Quan AirDry obre la porta, la pantalla indica el temps restant del programa en funcionament.

### **PRECAUCIÓ!**

No intenti tancar la porta de l'aparell dins de 2 minuts després de l'obertura automàtica. Això pot causar danys a l'aparell.  
Si després es tanca la porta durant almenys 3 minuts, el programa en funcionament acaba.



### **PRECAUCIÓ!**

Si els infants tenen accés a l'aparell, es recomanable desactivar AirDry.  
L'obertura automàtica de la porta pot representar un perill.

## Com desactivar AirDry

Asseguri's que l'aparell estigui en mode d'usuari.

### 1. Premeu **Delay**.

- L'indicador **90min** encara parpelleja.
- Els indicadors que queden s'apaguen.
- La pantalla mostra l'ajust actual:
  -  = AirDry està desactivat.
  -  = AirDry està activat.

### 2. Premi Delay per canviar els ajusts.

### 3. Premi ON/OFF per confirmar l'ajust.

## 7.5 Restabliment de fàbrica

El restabliment de fàbrica restaura els paràmetres originals de fàbrica. Abans de fer-lo, asseguri's que l'aparell estigui en mode d'usuari.

Premi **Start** i **Option** durant 5 segons.

La pantalla indica **\_ \_ \_** uns 5 segons.

L'aparell torna al mode de selecció de programa.



El restabliment de fàbrica no posa a zero el comptador de cicles.

## 7.6 Comptador de cicles

Pot veure el nombre de cicles de rentat i assecat al comptador de cicles.

1. Premí el botó ON/OFF per activar el rentavaixelles. Asseguri's que l'aparell estigui en mode de selecció de programa.

2. Premí **Start** i **Option** durant 5 segons. La pantalla indica **uC** i després el nombre de cicles.

Premí qualsevol botó per sortir del comptador de cicles.



Quan arribi a 65535, el comptador torna a zero.

## 8. ABANS DEL PRIMER ÚS

1. **Ajusteu el nivell el descalcificador segons la duresa de l'aigua de subministrament.**
2. Ompli el contenidor de sal.
3. Ompli el dispensador d'abrillantador.
4. Obriu l'aixeta de l'aigua.
5. Feu anar un programa amb detergent per eliminar qualsevol residu que pugui quedar del procés de fabricació. No poseu plats a les cistelles.

Després de començar un programa, pot trigar fins a 5 minuts a que l'aparell recarregui la resina al descalcificador. La fase de rentat només comença un cop s'ha acabat aquest procediment. El procediment es repeteix periòdicament.

### 8.1 El contenidor de sal

#### PRECAUCIÓ!

Utilitzeu només sal regeneradora per a rentavaixelles. No feu servir sal de cuina.

La sal s'utilitza per recarregar la resina en el suavitzant de l'aigua i per assegurar bons resultats de rentat en l'ús diari.

#### Com omplir el contenidor de sal

1. Girar la tapa del contenidor de sal en sentit antihorari i retirar-la.
2. Posi 1 litre d'aigua al contenidor de sal (només la primera vegada).
3. Ompli el contenidor amb fins 1 kg de sal (fins que estigui ple).

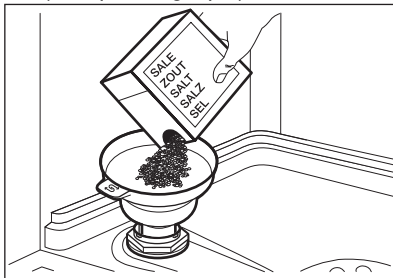

4. Sacsegi l'embut amb la nansa fins que s'introdueixin tots els grans de sal.

5. Traieu la sal al voltant de l'obertura del recipient de sal.

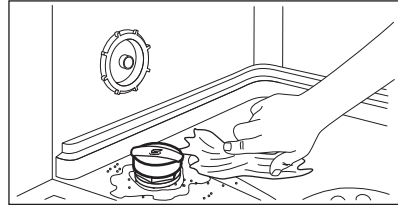

6. Gireu el tap en sentit horari per tancar el compartiment per a la sal.

#### PRECAUCIÓ!

L'aigua i la sal poden vessar en omplir el contenidor. Per prevenir la corrosió, ompliu el compartiment per a la sal i inicieu immediatament un cycle complet de rentat amb detergent.

### 8.2 Com omplir el Dispensador d'ajuda esbandida

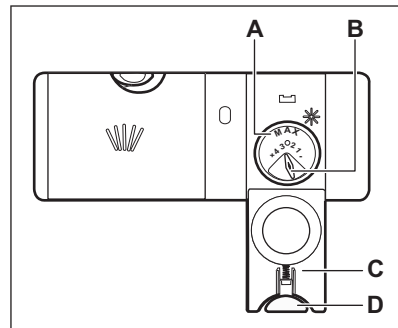

#### PRECAUCIÓ!

El compartiment (A) és només per a l'abrillantador. No l'ompli amb detergent.

#### PRECAUCIÓ!

Faci servir només abrillantadors dissenyats específicament per a rentavaixelles.

1. Premí el botó d'obertura (D) per obrir la tapa (C).

2. Ompli el dispensador (A) fins que l'abrillantador arribi a la marca «MAX».
3. Retiri l'abrillantador que hagi vessat amb un drap absorbent per evitar un excés d'escuma.
4. Tanqueu la tapa. Asseguri's que el botó d'obertura quedi fixat a la seva posició.



Pot girar el dosificador (B) entre la posició 1 (poca quantitat) i les posicions 4 o 6 (molta quantitat).

## 9. ÚS DIARI

1. Obriu l'aixeta de l'aigua.
2. Premi el botó ON/OFF per activar l'aparell.

Asseguri's que l'aparell estigui en mode de selecció de programa.

- Si l'indicador de sal està encès, ompli el contenidor de sal.
- Si l'indicador d'abrillantador està encès, ompli el dispensador d'abrillantador.

3. Carregui les cistelles.
4. Afegeixi el detergent.
5. Triï i activi el programa adient per al tipus de càrrega i el grau de brutícia.

### 9.1 Ús de detergent

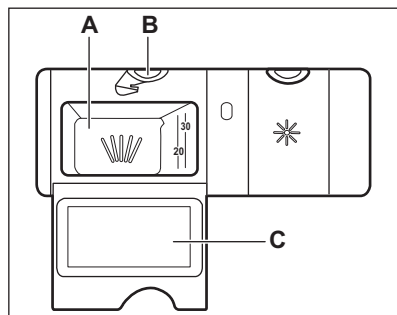

#### PRECAUCIÓ!

Utilitzeu només detergent dissenyat específicament per a rentavaixelles.

1. Premi el botó d'obertura (B) per obrir la tapa (C).
2. Posi el detergent, en pols o en pastilles, al compartiment (A).
3. Si el programa té una fase de prerentat, posi una petita quantitat de detergent a la part interior de la porta de l'aparell.

4. Tanqueu la tapa. Asseguri's que el botó d'obertura quedi fixat a la seva posició.



Per a més informació sobre la dosificació de detergent, consulti les instruccions del fabricant l'envàs del producte. Normal, la quantitat adient de detergent en gel és de 20-25 ml per rentar una càrrega amb brutícia normal.



No ompli el compartiment (A) amb més de 30 ml de detergent en gel.

### 9.2 Configuració i inici d'un programa

#### Funció Auto off

Aquesta funció estalvia energia apagant l'aparell si no està funcionant.

La funció s'activa:

- Quan el programa ha acabat.
- Després de 5 minuts si un programa no s'ha iniciat.

#### Posar en marxa un programa

1. Premi el botó ON/OFF per activar l'aparell. Asseguri's que l'aparell estigui en mode de selecció de programa i la porta tancada.
2. Premi **Program** repetidament fins que l'indicador del programa que vol s'encengui.

La pantalla mostra la durada del programa.

3. Ajusti les opcions disponibles.
4. Premi **Start** per iniciar el programa.

- S'encén l'indicador de la fase en funcionament.
- La durada del programa començar a disminuir en passos d'1 minut.

### Inici d'un programa amb l'opció de retard

1. Triï un programa.
2. Premi **Delay** repetidament fins que la pantalla mostri el retard desitjat (d'1 a 24 hores).
3. Premi **Start** per començar el compte enrere.
  - L'indicador  està encès.
  - El compte enrere indica el temps que queda en hores. L'hora final s'indica en minuts.

Un cop acabat el compte enrere, el programa s'inicia i l'indicador de la fase en

funcionament està encès. L'indicador  està apagat.

### Obertura de la porta amb l'aparell en funcionament

Si obre la porta estant un programa en funcionament, farà parar l'aparell. Això podria afectar al consum energètic i a la durada del programa. Després de tancar la porta, l'aparell continuarà el programa des del punt on es va quedar.



Si la porta s'obre durant més de 30 segons durant la fase d'assecat, farà acabar el programa en funcionament. Això no passa si la porta s'obre per l'acció de la funció AirDry.



No provi de tancar la porta de l'aparell fins que passin 2 minuts després que la funció AirDry l'hagi oberta automàticament perquè podria causar alguna avaria a l'aparell. Si després es tanca la porta durant almenys 3 minuts, el programa en funcionament acaba.

### Si es cancel·la l'inici amb retard amb el compte enrere funcionant

Si es cancel·la un inici retardat cal tornar a ajustar el programa i les opcions.

Premi simultàniament **Delay** i **Option** fins que l'aparell estigui en el mode de selecció de programa.

### Cancel·lació de programa

Mantingui premut **Delay** i **Option** fins que l'aparell estigui en el mode de selecció de programa.

Asseguri's que hi ha detergent al dispensador abans de començar un nou programa

### Finalització de programa

Un cop acabat el programa, la funció Auto off apaga automàticament l'aparell.

Tots els botons estan inactius tret del botó ON/OFF.

Tanqueu l'aixeta de l'aigua.

## 10. CONSELLS I TRUCS

### 10.1 General

Segueixi els consells que apareixen tot seguit per garantir uns resultats de rentat i d'assecat òptims per a l'ús diari i per protegir el medi ambient.

- Rentar els plats al rentavaixelles seguint les instruccions del manual d'usuari vol dir

sovint consumir menys aigua i energia que rentar-los a mà.

- Carregui el rentavaixelles a màxima capacitat per estalviar aigua i energia. Per obtenir els millors resultats de rentat, disposi els estris a les cistelles com s'explica al manual d'usuari i no les carregui excessivament.

- No esbaldeixi prèviament els plats a mà. Fa augmentar el consum d'aigua i energia. Triï un programa amb fase de prerentat, si cal.
- Retiri els residus d'aliments grossos dels plats i buidi els vasos i copes abans de posar-los dins l'aparell.
- Mulli lleugerament els estris que tinguin rastres de menjar adherits o enganxats per la cocció abans de posar-los a l'aparell.
- Asseguri's que els estris disposats a les cistelles no es toquin ni es tapin entre ells. L'aigua hi arribarà i podrà rentar els plats només si ho fa així.
- Pots fer servir detergent, abrillantador i sal per a rentavaixelles como elements per separat o utilitzar multipastilles (tipus «tot-en-una»). Segueixi les instruccions de l'envàs.
- Triï un programa d'acord al tipus de càrrega i al grau de brutícia. El programa **ECO** ofereix l'ús més eficient en consum d'aigua i energia.
- Per evitar l'aparició de calç dins de l'aparell:
  - Ompli el contenidor de sal sempre que calgui.
  - Faci servir la dosi de detergent i abrillantador recomanats.
  - Asseguri's que el nivell actual de descalcificador es correspon amb la duresa de l'aigua.
  - Segueixi les instruccions del capítol «Cura i neteja».

## 10.2 Ús de sal, abrillantador i detergent

- Faci servir només sal, abrillantador i detergent dissenyat per a rentavaixelles. Altres productes poden causar avaries a l'aparell.
- A les zones amb aigua dura o molt dura, recomanem fer servir detergent per a rentavaixelles bàsic (en pols, gel o pastilles sense additius), abrillantador o sal separats per a un rentat i assecat òptims.
- El detergent en pastilles no es dissol del tot en programes curts. Per evitar que quedin residus de detergent al estris de cuina, recomanem fer servir pastilles als programes llargs.

- Sempre cal fer servir la quantitat de detergent correcta. Una dosi insuficient de detergent por produir un rentat deficient i l'aparició de pel·lícules o de punts de calç en aigües dures sobre els estris. Fer servir detergent en excés amb aigües toves o descalcificades pot causar l'aparició de residus de detergent sobre els plats. Ajusti la quantitat de detergent d'acord amb la duresa de l'aigua. Segueixi les instruccions de l'envàs de detergent.
- Sempre cal fer servir la quantitat d'abrillantador correcta. Una dosi insuficient d'abrillantador perjudica els resultats d'assecat. Un excés d'abrillantador pot causar l'aparició de capes blavoses sobre els estris.
- Asseguri's que el nivell de descalcificador sigui el correcte. Si el nivell és massa alt, l'excés de sal a l'aigua por causar l'aparició d'òxid a la coberteria.

## 10.3 Què cal fer si vol deixar de fer servir multipastilles

Abans de començar a utilitzar per separat detergent, sal i abrillantador, segueixi els passos següents:

1. Ajusti el nivell de descalcificador al màxim.
2. Asseguri's que els contenidors de sal i d'abrillantador estiguin al màxim.
3. Enguegi el programa més curt amb una fase d'esbandit. No afegeixi detergent i no posi plats a les cistelles.
4. Una cop acabat el programa, ajusti el nivell de descalcificador segons la duresa de l'aigua de la seva zona.
5. Ajusti la quantitat d'abrillantador a utilitzar.
6. Activi l'avís de manca d'abrillantador.

## 10.4 Càrrega de les cistelles

- Ocupi sempre tot l'espai disponible a les cistelles.
- Faci servir l'aparell només per rentar estris aptes per a rentavaixelles.
- No renti a l'aparell estris fets de fusta, banya, alumini, estany o coure perquè es podrien esquarterar, doblegar, perdre color o picar-se.

- No renti a l'aparell estris que poden absorbir aigua (esponges o draps de cuina).
- Posi estris buits (vasos, copes i paelles) amb la part oberta mirant cap avall.
- Asseguri's que les peces de vidre no es toquin entre elles.
- Posi els estris lleugers a la cistella superior. Asseguri's que els estris no es moguin.
- Posi la coberteria i els estris petits al calaix dels coberts.
- Mogui la cistella superior cap amunt per acomodar els estris grans a la cistella inferior.
- Asseguri's que els braços aspersors es puguin moure sense obstacles abans de començar un programa.

## 10.5 Abans de començar un programa

Abans de començar el programa seleccionat, asseguri's que:

- Els filtres estan nets i ben instal·lats.

- El tap del contenidor de sal està ben tancat.
- Els braços aspersors no tenen obstacles per rodar.
- Hi ha prou sal i abrillantador (tret que faci servir multipastilles).
- La disposició a las cistelles dels estris a rentar sigui correcta.
- El programa sigui adient per al tipus de càrrega i el grau de brutícia.
- La quantitat de detergent sigui la correcta.

## 10.6 Descàrrega de les cistelles

1. Deixi que els estris es refredin abans de treure'ls de l'aparell. Els estris calents es poden danyar més fàcilment.
2. Retiri primer els estris de la cistella inferior després de la superior.



Un cop acabat el programa, pot quedar aigua a les superfícies interiors de l'aparell.

# 11. CURA I NETEJA

## AVÍS!

Abans de fer cap tasca de manteniment, apagui l'aparell i desendolli el cable d'alimentació del subministrament elèctric.



Si els filtres estan bruts i els braços aspersors embossats, els resultats de rentatge podrien no ser òptims. Examinei'l periòdicament i, si cal, netegi'l.

## 11.1 Neteja interna

- Netegi l'interior de l'aparell amb un drap suau i humit.
- No faci servir productes abrasius, esponges de neteja abrasives, eines esmolades, producte químics forts, fregalls ni dissolvents.
- Netegi la porta, i també la junta de goma, un cop per setmana.

- Per conservar el rendiment de l'aparell, faci servir un producte de neteja especial per a rentavaixelles almenys un cop cada dos mesos. Segueixi amb detall les instruccions que trobarà dins l'embalatge del producte.
- Faci servir el programa de rentat automàtic per aconseguir uns resultats òptims.
- Si fa servir sovint programes de curta durada, es podria acumular greix i calç dins l'aparell. Faci servir programes de llarga durada almenys dos cops al mes per evitar aquestes acumulacions.

## 11.2 Eliminació d'objectes estranys

Comprovi els filtres i el desguàs del rentavaixelles després de cada ús. Els objectes estranys (com ara trossos de vidre, plàstic, ossos o escuradents, etc.) redueixen el rendiment del rentat i poden causar avaries a la bomba de desguàs.

### **⚠ PRECAUCIÓ!**

Si no por retirar els objectes estranys, posi's en contacte amb un servei autoritzat.

1. Desmunti els filtres segons s'explica en aquest capítol.
2. Retiri manualment qualsevol objecte estrany.
3. Torni a muntar els filtres segons s'explica en aquest capítol.

### **11.3 Neteja de l'exterior**

- Netegeu l'aparell amb un drap humit suau.
- Empreu només detergents neutres.
- No utilitzeu productes abrasius, fregalls de neteja abrasius ni dissolvents.

### **11.4 Neteja dels filtres**

El sistema de filtre està fabricat en 3 parts.

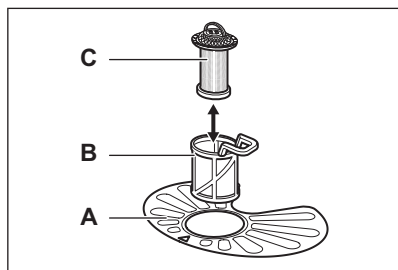

1. Giri el filtre (B) en sentit antihorari i tregui'l.

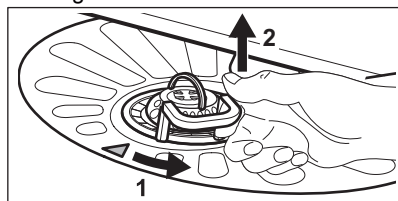

2. Tregui el filtre (C) del filtre (B).
3. Tregui el filtre pla (A).
4. Rentar els filtres.

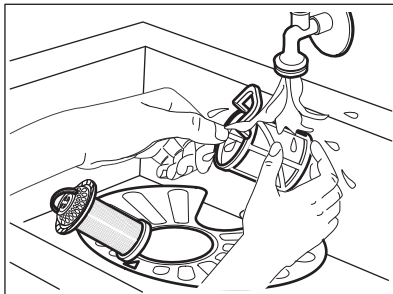

5. Asseguri's que no quedin residus, menjar ni brutícia dins o per la zona de la vora del desguàs.
6. Torna a col·locar el filtre pla ( A ). Assegureu-vos que està correctament posicionat sota les 2 guies.

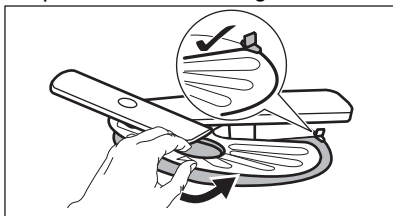

7. Torni a muntar els filtres (B) i (C).
8. Torni a posar el filtre (B) al filtre pla (A). Gireu-lo en sentit horari fins que es bloquegi.

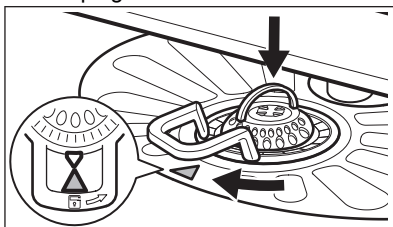

### **⚠ PRECAUCIÓ!**

Una posició incorrecta dels filtres pot causar mals resultats de rentat i danys a l'aparell.

### **11.5 Neteja del braç aspersor inferior**

1. Per treure el braç aspersor inferior, tibi'l cap amunt.

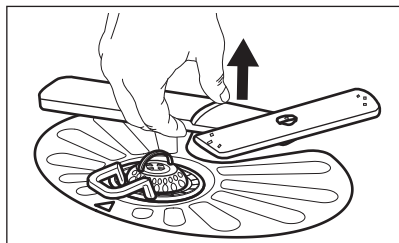

2. Netegeu el braç aspersor sota l'aigua corrent. Faci servir una eina fina i punxeguda (p. ex., un escuradents), per retirar les partícules de brutícia dels forats. Feu córrer aigua pels forats per retirar les partícules de brutícia de l'interior.
3. Per torna a muntar el braç aspersor, apreti'l cap avall.

### 11.6 Neteja del braç aspersor superior

No retiri el braç aspersor superior. Si les obertures del braç aspersor estan embussades, tregui les partícules de brutícia que hi quedin amb algun objecte punxegut, como ara un escuradents.

### 11.7 Neteja del braç aspersor superior

El braç aspersor superior està ubicat al sostre interior de l'aparell. El braç aspersor (C) està instal·lat al tub de sortida (A) amb l'element de muntatge (B).

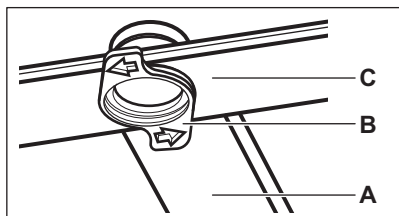

1. Obri els punts de fixació del costats de les guies lliscants del calaix per a coberts i tregui'l tibant cap enfora.

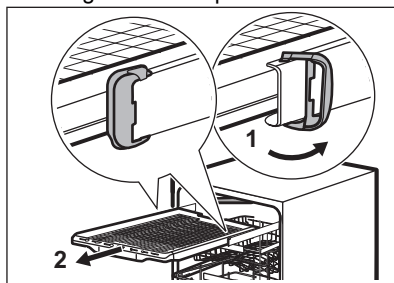

2. Mogui la cistella superior al nivell més baix per poder arribar més fàcilment al braç aspersor.
3. Per desmuntar el braç aspersor (C) del tub de sortida (A), giri l'element de muntatge (B) en sentit antihorari i tibi el braç aspersor cap avall.
4. Netegeu el braç aspersor sota l'aigua corrent. Faci servir una eina fina i punxeguda (p. ex., un escuradents), per retirar les partícules de brutícia dels forats. Feu córrer aigua pels forats per retirar les partícules de brutícia de l'interior.
5. Per torna a instal·lar el braç aspersor (C), insereixi l'element de muntatge (B) al braç aspersor i fixi'l al tub de sortida (A) girant-lo en sentit horari. Asseguri's que l'element de muntatge quedi fixat al seu lloc.
6. Torni a instal·lar el calaix dels coberts a les guies lliscants i bloquegi els punts de fixació.

## 12. RESOLUCIÓ DE PROBLEMES

### **AVÍS!**

Una reparació mal feta a l'aparell pot posar en risc la seguretat de l'usuari. Qualsevol reparació ha de ser realitzada per personal qualificat.

**La majoria dels problemes que es poden produir es poden resoldre sense**

**necessitat de posar-se en contacte amb un servei autoritzat.**

Consulti la taula següent per veure informació sobre possibles problemes.

La pantalla indica un codi d'alarma per a determinats problemes.

<b>Problema i codi d'alarma</b>	<b>Possible causa i solució</b>
No es pot engegar l'aparell.	<ul style="list-style-type: none"><li>• Asseguri's que l'endoll de l'aparell estigui connectat a la presa de corrent.</li><li>• Asseguri's que no hi hagi cap fusible fos al quadre de fusibles.</li></ul>
El programa no arrenca.	<ul style="list-style-type: none"><li>• Asseguri's que la tapa de l'aparell estigui tancada.</li><li>• Premi el botó Inici.</li><li>• Si ha programat l'inici amb retard, cancel·li'l o esperi que finalitzi el compte enrere.</li><li>• L'aparell recarrega la resina dins el descalcificador. La durada del procediment és d'uns 5 minuts.</li></ul>
No entra aigua a l'aparell. La pantalla indica <b>i10</b> o <b>i11</b> .	<ul style="list-style-type: none"><li>• Asseguri's que l'aixeta d'entrada d'aigua és oberta.</li><li>• Asseguri's que la pressió de subministrament d'aigua no sigui massa baix. Posi's en contacte amb la companyia d'aigua per a aquesta informació.</li><li>• Asseguri's que l'aixeta d'entrada de l'aigua no estigui embussada.</li><li>• Asseguri's que el filtre de la mànega d'entrada d'aigua no estigui embussat.</li><li>• Asseguri's que la mànega d'entrada d'aigua no estigui doblegada ni pinçada.</li></ul>
L'aparell no dreña l'aigua. La pantalla mostra <b>i20</b>	<ul style="list-style-type: none"><li>• Asseguri's que la vàlvula de desguàs no estigui embussada.</li><li>• Asseguri's que el sistema de filtres interior no estigui embussat.</li><li>• Asseguri's que la mànega de desguàs no estigui doblegada ni pinçada.</li></ul>
El dispositiu antiinundacions està activat. La pantalla mostra <b>i30</b>	<ul style="list-style-type: none"><li>• Tanqueu l'aixeta de l'aigua.</li><li>• Asseguri's que l'aparell està instal·lat correctament.</li><li>• Asseguri's que les cistelles s'hagin col·locat segons el que indica el manual.</li></ul>
Avaria del sensor de detecció del nivell d'aigua. La pantalla indica <b>i41</b> - <b>i44</b> .	<ul style="list-style-type: none"><li>• Asseguri's que els filtres estan nets.</li><li>• Apagui i engegui l'aparell.</li></ul>
Avaria de la bomba de rentat o de la bomba de desguàs. La pantalla indica <b>i51</b> - <b>i59</b> o <b>i5A</b> - <b>i5F</b> .	<ul style="list-style-type: none"><li>• Apagui i engegui l'aparell.</li></ul>

Problema i codi d'alarma	Possible causa i solució
La temperatura de l'aigua a l'interior de l'aparell és massa alta o el sensor de temperatura té alguna avaria. La pantalla indica <b>i61</b> o <b>i69</b> .	<ul style="list-style-type: none"> <li>• Asseguri's que la temperatura d'entrada d'aigua no superi els 60 °C.</li> <li>• Apagui i engegui l'aparell.</li> </ul>
Avaria tècnica de l'aparell. La pantalla indica <b>iC0</b> o <b>iC3</b> .	<ul style="list-style-type: none"> <li>• Apagui i engegui l'aparell.</li> </ul>
El nivell d'aigua dins de l'aparell és massa alta. La pantalla mostra <b>iF1</b>	<ul style="list-style-type: none"> <li>• Apagui i engegui l'aparell.</li> <li>• Asseguri's que els filtres estan nets.</li> <li>• Asseguri's que la mànega de sortida estigui instal·lada a l'alçada adequada sobre el terra. Consulti les instruccions d'instal·lació.</li> </ul>
L'aparell s'atura i comença més vegades durant l'operació.	<ul style="list-style-type: none"> <li>• És normal. Proporciona resultats òptims de neteja i estalvi energètic.</li> </ul>
El programa dura massa temps.	<ul style="list-style-type: none"> <li>• Si es tria un programa amb opció de retard, cancel·li aquesta opció o esperi al final del compte enrere.</li> </ul>
La durada indicada del programa és diferent que la durada que es veu a la taula de valors de consum.	<ul style="list-style-type: none"> <li>• La pressió i la temperatura de l'aigua, les variacions de la tensió elèctrica, les opcions, la quantitat de plats i el grau de brutícia poden fer variar la durada del programa.</li> </ul>
Els temps restant que es veu a la pantalla augmenta i passa gairebé al final del programa.	<ul style="list-style-type: none"> <li>• No es tracta de cap defecte. L'aparell funciona correctament.</li> </ul>
Petita fuga de la porta de l'aparell.	<ul style="list-style-type: none"> <li>• L'aparell no està anivellat. Afluïxar o estrènyer els peus ajustables (si escau).</li> <li>• La porta de l'aparell no es centra en la banyera. Ajusteu el peu posterior (si escau).</li> </ul>
La porta de l'aparell és difícil de tancar.	<ul style="list-style-type: none"> <li>• L'aparell no està anivellat. Afluïxar o estrènyer els peus ajustables (si escau).</li> <li>• Parts de la vaixel·la són sobresurt de les cistelles.</li> </ul>
La porta de l'aparell s'obre durant el cicle de rentat.	<ul style="list-style-type: none"> <li>• La funció AirDry està activa. Pot desactivar la funció. Consulti «<b>Ajusts</b>».</li> </ul>
Rattling/Knocking sons de l'interior de l'aparell.	<ul style="list-style-type: none"> <li>• La vaixel·la no està degudament arreglat a les cistelles. Consulteu el manual de càrrega de les cistelles.</li> <li>• Assegureu-vos que els braços de l'aerosol poden girar lliurement.</li> </ul>
Els viatges de l'aparell el circuit-beaker.	<ul style="list-style-type: none"> <li>• L'amperatge és insuficient per subministrar simultàniament tots els aparells en ús. Comproveu l'amperatge del sòcol i la capacitat del comptador o apagueu un dels aparells en ús.</li> <li>• Culpa elèctrica interna de l'aparell. Posi's en contacte amb el servei autoritzat més proper.</li> </ul>



Refereixi's a "**Abans del primer utilitzar ús**", "**Ús diari**", o "**Consells**" per unes altres possibles causes.

Un cop hàgiu comprovat l'aparell, apagueu-lo i engegueu-lo. Si el problema persisteix, poseu-vos en contacte amb un servei autoritzat.



Per als codis d'alarma no descrits a la taula, posi's en contacte amb un servei autoritzat.

## **AVÍS!**

No és recomanable fer servir l'aparell fins que el problema s'hagi resolt completament. Desendolli l'aparell i no el torni a endollar fins estar segur que funciona correctament.

## 12.1 Els resultats de rentat i d'assecat no són satisfactoris

Problema	Possible causa i solució
Resultats de rentatge insatisfactoris.	<ul style="list-style-type: none"><li>• Vegeu Ús diari, Consells i trucs i el fullotó de càrrega de les cistelles.</li><li>• Utilitzi programes de rentat més intensius.</li><li>• Activeu l'opció ExtraPower per millorar els resultats del rentat d'un programa en concret.</li><li>• Netegeu els braços aspersors i els filtres. Consulteu Cura i neteja.</li></ul>
Resultats d'assecat insatisfactoris.	<ul style="list-style-type: none"><li>• La vaixela s'ha deixat massa temps dins l'aparell amb la porta tancada. Activeu AirDry per ajustar l'obertura automàtica de la porta i per millorar l'eficiència de l'assecat.</li><li>• No hi ha brillantador o la quantitat no és suficient. Ompli el dispensador d'abrillantador o pugeu la dosi.</li><li>• La qualitat del producte abrillantador en pot ser la causa.</li><li>• Faci servir sempre abrillantador, fins i tot amb multipastilles.</li><li>• És possible que els objectes de plàstic s'hagin d'assecar amb un drap.</li><li>• El programa no fa la fase d'assecat. Consulteu la taula de programes.</li></ul>
Rattles blanquinoses o capes blavoses a vasos i plats.	<ul style="list-style-type: none"><li>• La quantitat d'abrillantador que utilitza l'aparell és massa gran. Reduïu la dosi d'abrillantador a un nivell més baix.</li><li>• La quantitat de detergent és massa alta.</li></ul>
Taques i gotes seques d'aigua a vasos i plats.	<ul style="list-style-type: none"><li>• La quantitat d'abrillantador que utilitza l'aparell no és suficient. Augmenti la dosi a un nivell més alt.</li><li>• La qualitat del producte abrillantador en pot ser la causa.</li></ul>
L'interior de l'aparell està moll.	<ul style="list-style-type: none"><li>• No es tracta de cap defecte de l'aparell. La humitat es condensa les parets de l'aparell.</li></ul>
Escuma poc comú durant el rentatge.	<ul style="list-style-type: none"><li>• Faci servir només detergent dissenyat específicament per a rentavaixelles.</li><li>• Faci servir un detergent d'un altre fabricant.</li><li>• No esbandeixi prèviament els plats amb aigua de l'aixeta.</li></ul>
Restes de rovell als coberts.	<ul style="list-style-type: none"><li>• Hi ha massa sal a l'aigua de rentatge. Vegeu com s'ajusta el descalcificador d'aigua.</li><li>• S'han col·locat junts els coberts de plata i d'acer inoxidable. No posi massa junts els estris de plata i d'acer inoxidable.</li></ul>
Queden residus de detergent al dispensador quan finalitza el programa.	<ul style="list-style-type: none"><li>• La pastilla de detergent s'ha quedat encallada al dispensador i l'aigua no l'ha desfeta completament.</li><li>• L'aigua no pot desfer el detergent del dispensador. Asseguri's que el braç aspersor no estigui bloquejat o embussat.</li><li>• Assegureu-vos que els objectes de les cistelles no impedeixin l'obertura de la tapa del dispensador de detergent.</li></ul>

Problema	Possible causa i solució
Hi ha olors a dins de l'aparell.	<ul style="list-style-type: none"> <li>• Vegeu el capítol Cura i neteja.</li> <li>• Comenceu el programa  amb un descalcificador o un producte de neteja especial per a rentavaixelles.</li> </ul>
Restes de calç a la vaixel·la, al bombo i a la part interior de la porta.	<ul style="list-style-type: none"> <li>• El nivell de sal és baix, comproveu l'indicador de recàrrega.</li> <li>• La tapa del dispensador de sal no està ben tancada.</li> <li>• La duresa de l'aigua de l'aixeta és elevada. Vegeu com s'ajusta el descalcificador d'aigua.</li> <li>• Encara que faci servir multipastilles, utilitzeu també sal i ajusti la regeneració del descalcificador de l'aigua. Vegeu com s'ajusta el descalcificador d'aigua.</li> <li>• Comenceu el programa  amb un descalcificador especial per a rentavaixelles.</li> <li>• Si segueixen apareixent dipòsits de calç, netegi l'aparell amb un detergent adient.</li> <li>• Provi un detergent diferent.</li> <li>• Contacteu amb el fabricant del detergent.</li> </ul>
Vaixella desllustrada, descolorida o esquerdada.	<ul style="list-style-type: none"> <li>• Assegureu-vos de rentar al rentavaixel·la únicament objectes aptes per a rentavaixelles.</li> <li>• Carregueu i descarregueu la cistella amb cura. Consulteu el manual de càrrega de les cistelles.</li> <li>• Col·loqueu els objectes delicats a la cistella superior.</li> <li>• Activeu l'opció GlassCare per garantir el tractament especial per a estris delicats o de cristall.</li> </ul>

Vegeu Abans del primer ús, Ús diari o Consells i trucs per veure altres causes possibles.

## 13. DADES TÈCNIQUES

Mesures	Amplada/alçada/profunditat (mm)	598 / 850 / 622
Connexió elèctrica <sup>1)</sup>	Tensió (V)	220 - 240
	Freqüència (Hz)	50
Pressió d'aigua	Mín. / Màx. MPa (bar)	0.05 (0.5) / 1 (10)
Subministrament d'aigua	Aigua freda o aigua calenta (°C) <sup>2)</sup>	mín. 5 - màx. 60
Capacitat	Capacitat de coberts	14

<sup>1)</sup> Consulteu la placa de característiques per veure altres valors.

<sup>2)</sup> Si l'aigua calenta prové d'una font d'energia alternativa (p. ex., plaques solars), feu servir el subministrament d'aigua calenta per reduir el consum d'energia.

### 13.1 Enllaç a la base de dades UE EPREL

El codi QR de l'etiqueta energètica subministrada amb l'aparell inclou un enllaç

web al registre d'aquest aparell a la base de dades UE EPREL. Conserveu l'etiqueta energètica per a futures consultes, així com el manual de l'usuari i la resta de documentació subministrada amb l'aparell.

També podeu accedir a la informació sobre el rendiment del producte de la base de dades UE EPREL des de l'enllaç <https://eprel.ec.europa.eu>, cercant el nom del model i el número de producte que es pot trobar a la

placa de característiques de l'aparell. Consulteu el capítol "Descripció del producte".

## 14. QÜESTIONS MEDIAMBIENTALS

Recicleu els materials amb el símbol .  
Dipositeu l'embalatge en contenidors adequats per al seu posterior reciclatge. Ajudeu a protegir el medi ambient i la salut humana i a reciclar les deixalles procedents d'aparells elèctrics i electrònics. No llenceu a

les escombraries domèstiques els aparells amb el símbol . Porteu el producte a les instal·lacions de reciclatge locals o poseu-vos en contacte amb la seva oficina municipal.

# Welkom bij AEG! Hartelijk dank dat je voor onze apparatuur hebt gekozen.



Advies over gebruik, brochures, het oplossen van problemen, informatie met betrekking tot service en reparatie:  
[www.aeg.com/support](http://www.aeg.com/support)

Wijzigingen voorbehouden.

## INHOUDSOPGAVE

1. VEILIGHEIDSINFORMATIE.....	25
2. VEILIGHEIDSVOORSCHRIFTEN.....	27
3. PRODUCTBESCHRIJVING.....	29
4. BEDIENINGSPANEEL.....	29
5. PROGRAMMA'S.....	30
6. OPTIES.....	32
7. INSTELLINGEN.....	33
8. VOOR HET EERSTE GEBRUIK.....	36
9. DAGELIJKS GEBRUIK.....	37
10. AANWIJZINGEN EN TIPS.....	39
11. ONDERHOUD EN REINIGEN.....	41
12. PROBLEEMOPLOSSING.....	43
13. TECHNISCHE GEGEVENS.....	47
14. MILIEUBESCHERMING.....	48

## 1. ⚠ VEILIGHEIDSINFORMATIE

Lees zorgvuldig de meegeleverde instructies voor installatie en gebruik van het apparaat. De fabrikant is niet verantwoordelijk voor verwondingen of schade die voortvloeit uit de onjuiste installatie of het onjuiste gebruik. Bewaar de instructies altijd op een veilige, toegankelijke plek voor toekomstig gebruik.

### 1.1 Veiligheid van kinderen en kwetsbare personen

- Dit apparaat kan worden gebruikt door kinderen van 8 jaar en ouder en door mensen met een beperkt lichamelijk, zintuiglijk of verstandelijk vermogen of een gebrek aan ervaring en kennis, indien zij onder toezicht staan of instructies hebben gekregen over het veilig gebruiken van het apparaat en indien zij de gevaren begrijpen. Kinderen

jonger dan 8 jaar en personen met zware en complexe beperkingen dienen altijd uit de buurt van het apparaat te worden gehouden, tenzij ze voortdurend onder toezicht staan.

- Houd toezicht op kinderen om te voorkomen dat zij met het apparaat gaan spelen.
- Houd reinigingsmiddelen uit de buurt van kinderen.
- Houd kinderen en huisdieren uit de buurt van het apparaat als de deur open staat.
- Kinderen mogen zonder toezicht geen reinigings- en onderhoudswerkzaamheden aan het apparaat uitvoeren.

## 1.2 Algemene veiligheid

- Dit apparaat is alleen bedoeld voor het reinigen van huishoudelijke borden en tafelgerei.
- Dit apparaat is bedoeld voor binnenshuis huishoudelijk gebruik.
- Dit apparaat kan worden gebruikt in kantoren, hotelkamers, bed & breakfast-kamers, boerderijgasthuizen en andere soortgelijke accommodaties waar dergelijk gebruik de (gemiddelde) huishoudelijke gebruiksniveaus niet overschrijdt.
- De specificatie van dit apparaat niet wijzigen.
- De waterwerkdruk (minimaal en maximaal) moet liggen tussen 0.05 (0.5) / 1 (10) bar (MPa).
- Volg het maximale aantal 14 plaatsen.
- De deur van het apparaat mag niet open worden gelaten, om struikelgevaar te voorkomen.
- Indien het netsnoer beschadigd is, moet het worden vervangen door de fabrikant, een erkende serviceverlener of vergelijkbaar gekwalificeerde personen om gevaar te voorkomen.
- **WAARSCHUWING:** Messen en andere gebruiksvoorwerpen met scherpe punten moeten met hun punt naar beneden of horizontaal in de mand geplaatst worden.

- Schakel het apparaat uit en trek de stekker uit het stopcontact voordat je onderhoudshandelingen verricht.
- Gebruik geen waterstralen onder druk en/of stoom om het apparaat te reinigen.
- Als het apparaat is voorzien van ventilatieopeningen in de basis, mogen deze niet worden afgedekt met bijv. een vloerkleed.
- Het apparaat moet met de nieuwe meegeleverde slangset worden aangesloten op een kraan. Oude slangsets mogen niet opnieuw worden gebruikt.

## 2. VEILIGHEIDSVOORSCHRIFTEN

### 2.1 Installeren

#### **WAARSCHUWING!**

Alleen een erkende installatietechnicus mag dit apparaat installeren.

- Verwijder alle verpakkingsmaterialen.
- Installeer en gebruik geen beschadigd apparaat.
- Volg de installatie-instructies die zijn meegeleverd met het apparaat.
- Pas altijd op bij verplaatsing van het apparaat, want het is zwaar. Gebruik altijd veiligheidshandschoenen en gesloten schoeisel.
- Installeer of gebruik het apparaat niet op een plek waar de temperatuur onder de 0 °C komt.
- Installeer het apparaat op een veilige en geschikte plaats die aan alle installatie-eisen voldoet.

### 2.2 Elektrische aansluiting

#### **WAARSCHUWING!**

Gevaar voor brand en elektrische schokken.

- Waarschuwing: dit apparaat is ontworpen om te worden geïnstalleerd/aangesloten op een aardingsaansluiting in het gebouw.

- Zorg ervoor dat de parameters op het vermogensplaatje overeenkomen met elektrische vermogen van de netstroom.
- Gebruik altijd een juist geïnstalleerd schokbestendig stopcontact.
- Gebruik geen adapters met meerdere stekkers en verlengkabels.
- Zorg dat u de netstekker en het netsnoer niet beschadigt. Indien de voedingskabel moet worden vervangen, dan moet dit gebeuren door onze Klantenservice.
- Steek de stekker pas in het stopcontact als de installatie is voltooid. Zorg ervoor dat het netsnoer na installatie bereikbaar is.
- Trek niet aan het netsnoer om het apparaat los te koppelen. Trek altijd aan de stekker.

### 2.3 Wateraansluiting

#### **WAARSCHUWING!**

Gevaar voor elektrische schokken.

- Beschadig de waterslangen niet.
- Indien buizen lang niet zijn gebruikt, er reparaties hebben plaatsgevonden of er nieuwe apparaten zijn geplaatst (watermeters, enz.), moet je, voordat de nieuwe buizen worden aangesloten, het water laten stromen totdat het schoon en helder is.
- Zorg ervoor dat er geen zichtbare waterlekken zijn tijdens en na het eerste gebruik van het apparaat.

- Als de watertoevoerslang beschadigd is, sluit dan onmiddellijk de waterkraan en haal de stekker uit het stopcontact. Neem contact op met het bevoegde servicecentrum voor vervanging van de watertoevoerslang.
- Zonder elektriciteit is het waterbeveiligingssysteem niet actief. In dit geval is er overstromingsgevaar.
- De watertoevoerslang heeft een veiligheidsklep en een mantel met een binnenleiding.

## 2.4 Gebruik

- Plaats geen ontvlambare producten of artikelen die vochtig zijn met ontvlambare producten in, bij of op het apparaat.
- Vaatwasmiddelen zijn gevaarlijk. Volg de veiligheidsinstructies op de verpakking van het vaatwasmiddel op.
- Drink en speel niet met het water in het apparaat.
- Verwijder de vaat pas uit het apparaat als het programma is voltooid. Er kan wat vaatwasmiddel op de vaat achterblijven.
- Oefen geen druk uit op de open deur van het apparaat en leg er ook geen voorwerpen op.
- Er kan hete stoom uit het apparaat komen als u de deur opent terwijl een programma bezig is.

## 2.5 Service

- Neem contact op met de erkende servicedienst voor reparatie van het apparaat. Gebruik alleen originele reserveonderdelen.
- Houd er rekening mee dat zelfreparatie of niet-professionele reparatie gevolgen kan hebben voor de veiligheid en de garantie kan doen vervallen.
- De volgende reserveonderdelen zijn beschikbaar gedurende minstens 7 jaar nadat het model is stopgezet: motor, circulatie- en afvoerpomp, verwarmingstoestellen en verwarmingselementen, inclusief

warmtepompen, leidingen en aanverwante apparatuur, waaronder slangen, kleppen, filters en aquastops, structurele en interne onderdelen met betrekking tot deurconstructies, printplaten, elektronische displays, drukschakelaars, thermostaten en sensoren, software en firmware, inclusief resetsoftware. De volgende reserveonderdelen zullen gedurende minstens 10 jaar nadat het model is stopgezet beschikbaar zijn: deurscharnieren en -afdichtingen, andere afdichtingen, spuitarmen, afvoerfilters, binnenrekken en plastic randapparatuur zoals manden en deksels. De duur kan in jouw land langer zijn. Ga voor meer informatie naar onze website.

- Houd er rekening mee dat sommige van deze reserveonderdelen alleen beschikbaar zijn voor professionele reparateurs en dat niet alle reserveonderdelen relevant zijn voor alle modellen.
- Met betrekking tot de lamp(en) in dit product en reserve-lampen die afzonderlijk worden verkocht: Deze lampen zijn bedoeld om bestand te zijn tegen extreme fysieke omstandigheden in huishoudelijke apparaten, zoals temperatuur, trillingen, vochtigheid, of zijn bedoeld om informatie te geven over de operationele status van het apparaat. Ze zijn niet bedoeld voor gebruik in andere toepassingen en zijn niet geschikt voor verlichting in huishoudelijke ruimten.

## 2.6 Verwijdering

### WAARSCHUWING!

Gevaar voor letsel of verstikking.

- Haal de stekker uit het stopcontact.
- Snij het netsnoer van het apparaat af en gooi dit weg.
- Verwijder de deurgreep om te voorkomen dat kinderen en huisdieren opgesloten raken in het apparaat.

### 3. PRODUCTBESCHRIJVING

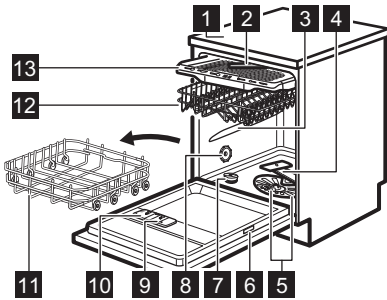

- 1** Aanrecht
- 2** Plafondsputarm

- 3** Bovenste sproeiarm
- 4** Onderste sproeiarm
- 5** Filters
- 6** Typeplaatje
- 7** Zoutreservoir
- 8** Luchtventilatie
- 9** Glansmiddeldoseerbakje
- 10** Afwasmiddeldoseerbakje
- 11** Onderste korf
- 12** Bovenste korf
- 13** Besteklade



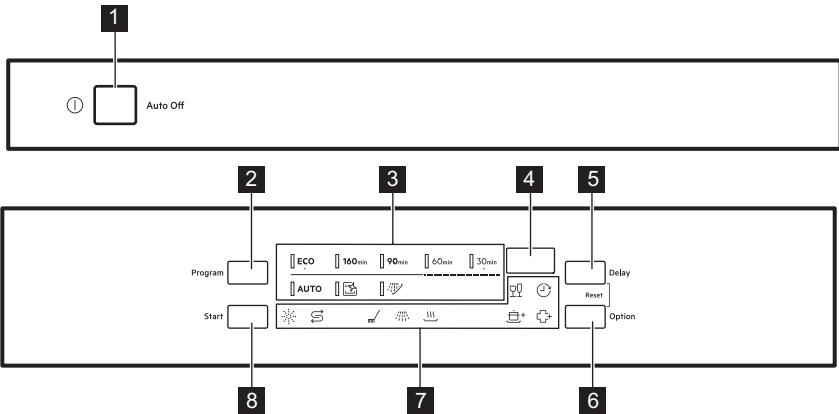





### 4. BEDIENINGSPANEEL



- 1** Aan/uit-toets
- 2** Program-toets
- 3** Programma-controlelampjes
- 4** Display
- 5** Delay-toets

- 6** Option-toets
- 7** Controlelampjes
- 8** Start-toets



## 4.1 Indicatielampjes

Indicatielampje	Beschrijving
	Indicatielampje zout. Dit is aan als het zoutreservoir bijgevoerd dient te worden. Het is altijd uit als het programma in werking is.
	Indicatielampje glansspoelmiddel. Dit is aan als het glansspoelmiddeldoseerbakje bijgevoerd dient te worden. Het is altijd uit als het programma in werking is.
	Indicatielampje van wasfase. Dit is aan wanneer de wasfase loopt.
	Indicatielampje spoelfase. Dit is aan wanneer de spoelfase loopt.
	Indicatielampje droogfase. Dit is aan wanneer u een programma selecteert met de droogfase. Het gaat knipperen wanneer de droogfase loopt.
	Uitgestelde start-verklikkerlamp. Gaat aan als je de starttijdkeuze inschakelt.
	Indicatielampje GlassCare.
	Indicatielampje ExtraPower.
	Indicatielampje ExtraHygiene.

## 5. PROGRAMMA'S

De volgorde van de programma's in de tabel geeft mogelijk hun volgorde op het bedieningspaneel niet weer.

Programma	Lading vaatwasser	Mate van bevulling	Programmafases	Opties
<b>ECO 1)</b>	Serviesgoed, bestek, potten, pannen	Standaard, licht gedroogd	<ul style="list-style-type: none"> <li>Voorspoelen</li> <li>De vaat doen 50°C</li> <li>Tussentijdse spoeling</li> <li>Laatste spoeling 45°C</li> <li>Drogen</li> <li>AirDry <b>2)</b></li> </ul>	<ul style="list-style-type: none"> <li>ExtraPower</li> <li>GlassCare</li> <li>ExtraHygiene</li> </ul>
<b>160min</b>	Serviesgoed, bestek, potten, pannen	Standaard tot grondig, volledig gedroogd	<ul style="list-style-type: none"> <li>Voorspoelen</li> <li>De vaat doen 60°C</li> <li>Tussentijdse spoeling</li> <li>Laatste spoeling 60°C</li> <li>Drogen</li> <li>AirDry <b>2)</b></li> </ul>	<ul style="list-style-type: none"> <li>ExtraPower</li> <li>GlassCare</li> <li>ExtraHygiene</li> </ul>

Programma	Lading vaatwasser	Mate van bevulling	Programmafases	Opties
90min	Serviesgoed, bestek, potten, pannen	Standaard, licht gedroogd	<ul style="list-style-type: none"> <li>De vaat doen 60°C</li> <li>Tussentijdse spoeling</li> <li>Laatste spoeling 55°C</li> <li>Drogen</li> <li>AirDry <b>2)</b></li> </ul>	<ul style="list-style-type: none"> <li>ExtraPower</li> <li>GlassCare</li> <li>ExtraHygiene</li> </ul>
60min	Serviesgoed, bestek	Schoon, licht gedroogd	<ul style="list-style-type: none"> <li>De vaat doen 60°C</li> <li>Tussentijdse spoeling</li> <li>Laatste spoeling 50°C</li> <li>AirDry <b>2)</b></li> </ul>	<ul style="list-style-type: none"> <li>ExtraPower</li> <li>GlassCare</li> <li>ExtraHygiene</li> </ul>
30min	Serviesgoed, bestek	Vers	<ul style="list-style-type: none"> <li>De vaat doen 50°C</li> <li>Tussentijdse spoeling</li> <li>Laatste spoeling 45°C</li> <li>AirDry <b>2)</b></li> </ul>	<ul style="list-style-type: none"> <li>ExtraPower</li> <li>GlassCare</li> <li>ExtraHygiene</li> </ul>
<b>AUTO 3)</b>	Serviesgoed, bestek, potten, pannen	Alles	<ul style="list-style-type: none"> <li>Voorspoelen</li> <li>De vaat doen 50 - 60°C</li> <li>Tussentijdse spoeling</li> <li>Laatste spoeling 60°C</li> <li>Drogen</li> <li>AirDry <b>2)</b></li> </ul>	
 <b>4)</b>	Geen	De binnenkant van het apparaat reinigen	<ul style="list-style-type: none"> <li>Reinigen 65°C</li> <li>Tussentijdse spoeling</li> <li>Laatste spoeling</li> <li>AirDry <b>2)</b></li> </ul>	
 <b>5)</b>	Alles	Alles	<ul style="list-style-type: none"> <li>Voorspoelen</li> </ul>	

1) Dit programma heeft het meest efficiënte water- en energieverbruik voor normaal vervuild serviesgoed en bestek. Dit is het standaardprogramma voor testinstituten. Dit programma wordt gebruikt voor de beoordeling van de naleving van Verordening (EU) 2019/2022 van de Commissie inzake ecologisch ontwerp.

2) Deur wordt automatisch geopend tijdens de droogfase. Zie Instellingen.



3) Het apparaat detecteert de vuilgraad en het aantal voorwerpen in de rekken. De temperatuur, de hoeveelheid water, het energieverbruik en de programmaduur worden automatisch aangepast.

4) Dit programma is ontworpen om de binnenkant van het apparaat effectief en efficiënt te reinigen. Het verwijdert kalkaanslag en vetresten. Het programma dient minstens iedere 2 maanden zonder vaat te worden gedraaid met een ontkalker of een vaatwasserreiniger.

5) Met dit programma kunt u voedselresten snel van de vaat afspoelen om zo geurvorming in het apparaat te voorkomen. Gebruik geen vaatwasmiddel bij dit programma.

## 5.1 Verbruikswaarden

Programma 1)2)	Water (l)	Energieverbruik (kWh)	Duur (min)
<b>ECO</b>	10.5	0.746	270

Programma 1)2)	Water (l)	Energieverbruik (kWh)	Duur (min)
<b>160</b> min	11.8	1.220	160
<b>90</b> min	11.1	1.170	90
<b>60</b> min	11.5	0.940	60
<b>30</b> min	11.0	0.610	30
<b>AUTO</b>	11.5	1.290	170
	10.6	0.680	60
	5.0	0.020	15

1) De druk en temperatuur van het water, de variaties in stroomtoevoer, de opties, de hoeveelheid vaat en mate van vervuiling kunnen de verbruikswaarden veranderen.

2) De waarden voor andere programma's dan ECO zijn slechts indicatief.

## 5.2 Informatie voor testinstituten

Om de nodige informatie te ontvangen over het uitvoeren van prestatietesten (bijv. volgens: EN60436 ), stuur je een e-mail naar:

**info.test@dishwasher-production.com**

Voeg in je aanvraag de productnummercode (PNC) van het typeplaatje toe.

Raadpleeg voor andere vragen betreffende je vaatwasmachine het serviceboekje dat met je apparaat is meegeleverd.

## 6. OPTIES

- De gewenste opties moeten telkens voordat het programma wordt gestart worden geactiveerd. Het is niet mogelijk opties te activeren of deactiveren zolang een programma loopt.
- De optieknop merkeert afwisselend de beschikbare opties en de mogelijke combinaties ervan.
- Niet alle opties zijn compatibel met elkaar. Als u opties hebt geselecteerd die niet met elkaar te combineren zijn, dan schakelt het apparaat automatisch één of meerdere opties uit. Alleen de indicatielampjes van de actieve opties zijn aan.
- Als een optie niet van toepassing is op een programma, dan gaat het bijbehorende indicatielampje niet branden of het knippert even en gaat dan uit.

- Het activeren van opties kan van invloed zijn op het water- en energieverbruik en de programmaduur.

### 6.1 GlassCare

Deze optie beschermt tere vaat, met name glaswerk, tegen beschadiging. Hij voorkomt snelle temperatuurwijzigingen van het gekozen vaatwasprogramma en verlaagt hem naar 45 °C.

#### GlassCare inschakelen

Druk op **Option** totdat het indicatielampje  aan is.

Het display geeft de bijgewerkte programmaduur weer.

## 6.2 ExtraPower

Deze optie verbetert de vaatwasresultaten van het geselecteerde programma. De optie verhoogt de wastemperatuur en verlengt de duur.

### Activeren ExtraPower

Druk op **Option** tot het lampje  aan is. Het display geeft de bijgewerkte programmaduur weer.

## 6.3 ExtraHygiene

Deze optie zorgt voor meer hygiënische resultaten door de temperatuur tijdens de

laatste spoelfase gedurende minstens 10 minuten tussen 65 °C en 70 °C te houden.

### Het activeren van ExtraHygiene

Druk op **Option** totdat het -indicatielampje aangaat.

Het display geeft de bijgewerkte programmaduur weer.

## 7. INSTELLINGEN

### 7.1 Programmakeuzemodus en gebruikersmodus

Als het apparaat in de programmakeuzemodus staat, kun je een programma instellen en de gebruikersmodus openen.

Je kunt ook het aantal voltooide afwascycli bekijken.

#### Instellingen beschikbaar in de gebruikersmodus:

- Het niveau van de waterverzachter afgestemd op de waterhardheid.
- De activering of deactivering van de aanduiding leeg glansmiddelreservoir.
- De activering of deactivering van AirDry.
- Standaardinstellingen.

#### Opgeslagen instellingen blijven geldig totdat u ze opnieuw wijzigt.

#### De programmakeuzemodus instellen

Het apparaat staat in de programmakeuzemodus als de programma-indicator **ECO** aan is en op het display de programmaduur staat.

Na de activering bevindt het apparaat zich standaard in de programmakeuzemodus. Als dit niet zo is, stelt u de programmakeuzemodus als volgt in:

Houd tegelijkertijd **Delay** en **Option** ingedrukt tot het apparaat in de programmakeuzemodus staat.

#### Naar gebruikersmodus

Zorg dat het apparaat in de programmakeuzemodus staat.

Houd, om naar de gebruikersmodus te gaan, tegelijkertijd **Delay** en **Option** ingedrukt totdat de indicatielampjes **ECO**, **160min** en **90min** knipperen en het display blanco is.

### 7.2 Waterontharder

De waterontharder verwijdert mineralen van de watertoevoer die een nadelige invloed hebben op de wasresultaten en het apparaat.

Hoe hoger het gehalte van deze mineralen, des te harder is je water. Waterhardheid wordt gemeten in gelijkwaardige schalen.

De waterontharder moet worden aangepast aan de hardheid van het water in jouw omgeving. Je plaatselijke waterleidingbedrijf kan je adviseren over de hardheid van het water in jouw omgeving.

Stel ongeacht het gebruikte type wasmiddel het juiste waterontharderniveau in om goede wasresultaten te garanderen en de zoutindicator actief te houden.



Multivaatwastabletten die zout bevatten zijn niet effectief genoeg als waterontharder.

## Waterhardheid

Duitse graden (°dH)	Franse graden (°fH)	mmol/l	mg/l (ppm)	Clar graden	Niveau waterontharder
47 - 50	84 - 90	8.4 - 9.0	835 - 904	58 - 63	10
43 - 46	76 - 83	7.6 - 8.3	755 - 834	53 - 57	9
37 - 42	65 - 75	6.5 - 7.5	645 - 754	46 - 52	8
29 - 36	51 - 64	5.1 - 6.4	505 - 644	36 - 45	7
23 - 28	40 - 50	4.0 - 5.0	395 - 504	28 - 35	6
19 - 22	33 - 39	3.3 - 3.9	325 - 394	23 - 27	5 <b>1)</b>
15 - 18	26 - 32	2.6 - 3.2	255 - 324	18 - 22	4
11 - 14	19 - 25	1.9 - 2.5	185 - 254	13 - 17	3
4 - 10	7 - 18	0.7 - 1.8	70 - 184	5 - 12	2
<4	<7	<0.7	<70	< 5	1 <b>2)</b>

1) Fabrieksinstelling.

2) Gebruik geen zout op dit niveau.

De waterontharder ondergaat een automatisch regeneratieproces. **1)**

## Het instellen van het wateronthardingsniveau

Zorg dat het apparaat in de gebruikersmodus staat.

### 1. Druk op **Program**.

1) Voor de juiste werking van de waterontharder moet de hars van de ontharder regelmatig worden geregenereerd. Dit proces is automatisch en maakt deel uit van de normale vaatwasmachinerwerking. Het treedt op wanneer de voorgeschreven hoeveelheid water is gebruikt sinds het vorige regeneratieproces. De hoeveelheid water hangt af van het waterontharderniveau: niveau 1 - 250 l, niveau 2 - 100 l, niveau 3 - 62 l, niveau 4 - 47 l, niveau 5 - 25 l, niveau 6 - 17 l, niveau 7 - 10 l, niveau 8 - 5 l, niveau 9 - 3 l, niveau 10 - 3 l. Er wordt een regeneratieproces gestart tussen de laatste spoelbeurt en het einde van het programma. In het geval van de hoge wateronthardersinstelling kan dit ook in het midden van het programma gebeuren, vóór het spoelen (tweemaal tijdens een programma). De start van de regeneratie heeft geen invloed op de cyclusduur, tenzij deze plaatsvindt in het midden van een programma of aan het einde van een programma met een korte droogfase. In dergelijke gevallen verlengt de regeneratie de totale duur van een programma met 5 minuten. Vervolgens kan het spoelen van de waterontharder wat 5 minuten duurt, beginnen in dezelfde cyclus of aan het begin van het volgende programma. Deze activiteit verhoogt het totale waterverbruik van een programma met 4 l en het totale energieverbruik van een programma met 2 Wh. Het spoelen van de waterontharder eindigt met een volledige afvoer. Elke uitgevoerde waterontharderspoeling (mogelijk meer dan één in dezelfde cyclus) kan de programmaduur met nog eens 5 minuten verlengen wanneer deze op enig moment aan het begin of in het midden van een programma plaatsvindt. Alle in dit deel genoemde verbruikswaarden worden bepaald in overeenstemming met de thans geldende norm in laboratoriumomstandigheden met een waterhardheid van 2,5 mmol/l (waterontharder: niveau 3) volgens de verordening: de Verordening (EU) 2019/2022 van de Commissie. Watertemperatuur, waterdruk en variaties in de netvoeding kunnen de waarden veranderen.

- Het indicatielampje **ECO** blijft knipperen.
  - De resterende indicatielampjes zijn uit.
  - Het display toont de huidige instelling: bijv.  $5 \text{ L}$  = niveau 5.
2. Druk herhaaldelijk op **Program** om de instelling te wijzigen.
  3. Druk op de aan/uit-toets om de instelling te bevestigen.

### 7.3 De aanduiding van leeg glansmiddelreservoir

Het glansmiddel zorgt dat het serviesgoed zonder vlekken of strepen droogt. Het wordt automatisch losgelaten tijdens de laatste spoeling.

Als het glansmiddelreservoir leeg is, gaat het indicatielampje voor glansmiddel aan. Als je tevreden bent met de droogresultaten bij het gebruik van alleen multitabletten, kun je de aanduiding voor het bijvullen van het glansmiddel deactiveren. Voor de beste droogprestaties dien je echter altijd glansmiddel te gebruiken.

Schakel de aanduiding in om de glansmiddelindicator actief te houden als je standaard wasmiddel of multitabletten zonder glansmiddel gebruikt.

### De melding voor leeg glansspoelmiddelreservoir deactiveren

Zorg dat het apparaat in de gebruikersmodus staat.

1. Druk op **Start**.
  - Het indicatielampje **160**min blijft knipperen.
  - De resterende indicatielampjes zijn uit.
  - Het display toont de huidige instelling.
    - $\square d$  = de melding van leeg glansspoelmiddelreservoir is uitgeschakeld.
    - $! d$  = de melding van leeg glansspoelmiddelreservoir is ingeschakeld.
2. Druk op **Start** om de instelling te wijzigen.
3. Druk op de aan/uit-toets om de instelling te bevestigen.

### 7.4 AirDry

AirDry biedt goede droogresultaten met minder energieverbruik. Tijdens de droogfase opent de deur van het apparaat automatisch en blijft deze op een kier staan.

AirDry wordt bij alle programma's behalve  (indien van toepassing) automatisch geactiveerd.

De duur van de droogfase en de openingstijd van de deur variëren afhankelijk van het geselecteerde programma en de opties.

Als AirDry de deur opent, wordt op de display de resterende tijd van het actieve programma weergegeven.

#### **LET OP!**

Probeer de deur van het apparaat niet binnen twee minuten na automatisch openen te sluiten. Dit kan het apparaat beschadigen.

Als hierna de deur gedurende ten minste 3 minuten wordt gesloten, eindigt het draaiende programma.

#### **LET OP!**

Als kinderen toegang hebben tot het apparaat, raden we aan om AirDry uit te schakelen. Het automatisch openen van de deur kan een gevaar vormen.

### Deactiveren van AirDry

Zorg dat het apparaat in de gebruikersmodus staat.

1. Druk op **Delay**.
  - Het indicatielampje **90**min blijft knipperen.
  - De resterende indicatielampjes zijn uit.
  - Het display toont de huidige instelling:
    - $\square \square$  = AirDry is uitgeschakeld.
    - $! \square$  = AirDry is ingeschakeld.
2. Druk op **Delay** om de instelling te wijzigen.
3. Druk op de aan/uit-toets om de instelling te bevestigen.

## 7.5 Fabrieksreset

De fabrieksreset herstelt de fabrieksinstellingen. Controleer vóór de reset of het apparaat in de gebruikersmodus staat.

Druk op **Start** en houd **Option** gedurende 5 seconden ingedrukt.

De displays worden \_\_\_ gedurende ongeveer 5 seconden weergegeven.

Het apparaat keert terug naar modus voor programmakeuze.



De fabrieksreset reset de cyclusteller niet.

## 7.6 Cyclusteller

U kunt het aantal voltooide afwascycli in de cyclusteller bekijken.

1. Druk op de aan/uit-toets om de vaatwasser te activeren. Zorg dat het apparaat in de programmakeuzemodus staat.
2. Druk op **Start** en houd **Option** gedurende 5 seconden ingedrukt.

De displays tonen uC en vervolgens het aantal cycli.

Druk op een willekeurige knop om de cyclusteller te verlaten.



Na het bereiken van 65535 start de cyclusteller opnieuw.

# 8. VOOR HET EERSTE GEBRUIK

1. **Het niveau van de waterontharder aan te passen op basis van de hardheid van de watertoevoer.**
2. Het zoutreservoir vullen
3. Het glansspoelmiddelreservoir vullen
4. Open de waterkraan.
5. Voer een programma uit met wasmiddel om eventuele resten uit het productieproces te verwijderen. Doe geen vaat in het manden.

Na het starten van het programma laadt het apparaat de hars in de waterverzachter maximaal 5 minuten op. De wasfase start pas nadat deze procedure voltooid is. De procedure wordt regelmatig herhaald.

## 8.1 Het zoutreservoir



**LET OP!**

Gebruik alleen regeneratiezout voor vaatwassers. Gebruik geen keukenzout.

Het zout wordt gebruikt om de hars in de waterontharder te herladen en voor goede wasresultaten voor dagelijks gebruik.

Het zoutreservoir vullen

1. Draai de dop van het zoutreservoir linksom en verwijder hem.
2. Doe 1 liter water in het zoutreservoir (alleen voor het eerst).
3. Vul het zoutreservoir met 1 kg zout (totdat het vol is).

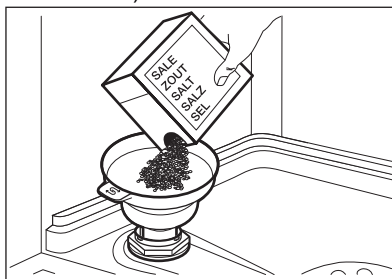

4. Schud de trechter voorzichtig bij het handvat om de laatste korrels erin te krijgen.
5. Verwijder het zout rond de opening van het zoutreservoir.

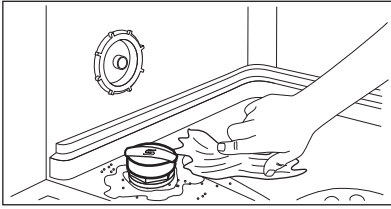

6. Draai de dop rechtsom om het zoutreservoir te sluiten.

**LET OP!**

Water en zout kunnen uit het zoutreservoir stromen als u het bijvult. Om corrosie te voorkomen, vult u het zoutreservoir en start u onmiddellijk een volledige vaatwascyclus met wasmiddel.

## 8.2 Het glansspoelmiddelreservoir vullen

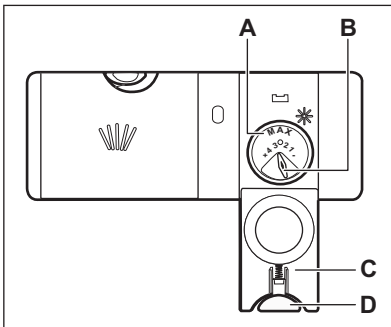

**LET OP!**

Het compartiment (A) is alleen voor glansmiddel. Vul het niet met vaatwasmiddel.

**LET OP!**

Gebruik alleen glansspoelmiddel dat speciaal is ontworpen voor vaatwassers.

1. Druk op de ontgrendelingsknop (D) om het deksel te openen (C).
2. Vul het doseerbakje (A) met het glansspoelmiddel niet verder dan de aanduiding "MAX".
3. Verwijder gemorst glansspoelmiddel met een absorberend doekje om te voorkomen dat er te veel schuim ontstaat.
4. Sluit het deksel. Zorg ervoor dat de ontgrendelknop op zijn plaats vergrendelt.

**i**

U kunt de programmakeuzeknop kiezen (B) tussen stand 1 (laagste hoeveelheid) en stand 4 of 6 (hoogste hoeveelheid).

## 9. DAGELIJKS GEBRUIK

1. Open de waterkraan.
2. Druk op de Aan/uit-toets om het apparaat te activeren.

Zorg dat het apparaat in de programmakeuzemodus staat.

- Vul het zoutreservoir als het zoutindicatielampje aan staat.
  - Vul het glansmiddeldoseerbakje als het glansmiddellampje brandt.
3. Ruim de rekken in.
  4. Voeg het wasmiddel toe.
  5. Voor het type lading en de mate van vervuiling dien je het juiste programma in te stellen en te starten.

## 9.1 Gebruik van het vaatwasmiddel

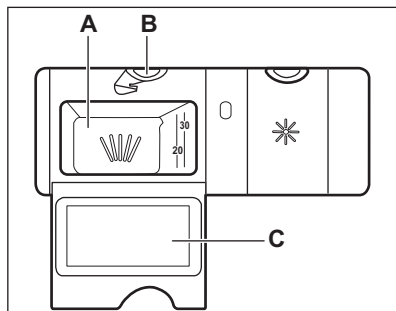

### ⚠ LET OP!

Gebruik uitsluitend vaatwasmiddelen die specifiek zijn bedoeld voor vaatwassers.

1. Druk op de ontgrendelingsknop (B) om het deksel (C) te openen.
2. Doe vaatwasmiddel als poeder of tabletten in het vakje (A).
3. Als het programma een voorspoelfase heeft, plaats dan een kleine hoeveelheid vaatwasmiddel aan de binnenkant van de deur van het apparaat.
4. Sluit de deur. Zorg ervoor dat de ontgrendelknop op zijn plaats vergrendelt.



Raadpleeg de instructies van de fabrikant op de verpakking van het product voor informatie over de dosering van het vaatwasmiddel. Doorgaans is 20 - 25 ml gelvaatwasmiddel geschikt voor het wassen van een lading met normaal vervuld serviesgoed.



Vul het compartiment (A) niet met meer dan 30 ml gelvaatwasmiddel.

## 9.2 Een programma instellen en starten

### Auto off-functie

Deze functie bespaart energie door het apparaat uit te schakelen als het niet in werking is.

De functie gaat aan:

- Als het wasprogramma is voltooid.
- Als er na 5 minuten nog geen programma is gestart.

### Een programma starten

1. Druk op de aan/uit-knop om het apparaat te activeren. Zorg dat het apparaat in de keuzemodus Programma staat en de deur gesloten is.
2. Blijf op **Program** drukken totdat het indicatielampje van het gewenste programma aangaat. Het display geeft de programmaduur weer.
3. Stel de bruikbare opties in.
4. Druk op **Start** om het programma te starten.
  - Het indicatielampje van de lopende fase is aan.
  - De programmaduur neemt af in stappen van 1 minuut.

### Een programma starten met een uitgestelde start

1. Stel een programma in.
2. Blijf op **Delay** drukken tot het display de uitgestelde tijd toont die u wilt instellen (van 1 tot 24 uur).
3. Druk op **Start** om het aftellen te starten.
  - Het ⌚-lampje brandt.
  - De resterende tijd telt af in uren. Het laatste uur wordt in minuten weergegeven.

Als het aftellen klaar is, start het programma en gaat het indicatielampje van de lopende fase branden. Het indicatielampje ⌚ is uit.

### De deur openen als het apparaat in werking is

Als u de deur opent terwijl een programma loopt, stopt het apparaat. Dit kan het energieverbruik en de programmaduur beïnvloeden. Als u de deur weer sluit, gaat het apparaat verder vanaf het moment van onderbreking.



Als de deur tijdens de droogfase langer dan 30 seconden wordt geopend, stopt het lopende programma. Dit gebeurt niet als de deur wordt geopend door de functie AirDry.



Probeer de deur van het apparaat niet binnen 2 minuten nadat AirDry hem automatisch open te openen, want dit kan schade aan het apparaat veroorzaken. Als hierna de deur gedurende ten minste 3 minuten wordt gesloten, beëindigt het draaiende programma.

### De uitgestelde start annuleren tijdens het aftellen

Als je de uitgestelde start annuleert, moet je het programma en de opties opnieuw instellen.

Druk tegelijkertijd op **Delay** en **Option** tot het apparaat in de programmakeuzemodus staat.

### Het programma annuleren

Houd tegelijkertijd **Delay** en **Option** ingedrukt tot het apparaat in de programmakeuzemodus staat. Controleer of er vaatwasmiddel in het afwasmiddeldoseerbakje aanwezig is voordat u een nieuw programma start.

### Einde van het programma

Als het programma is voltooid, schakelt de Auto off functie het apparaat automatisch uit.

Alle knoppen zijn inactief, behalve de aan/uit-toets.

Draai de waterkraan dicht.

## 10. AANWIJZINGEN EN TIPS

### 10.1 Algemeen

Volg de onderstaande tips om te zorgen voor optimale schoonmaak- en droogresultaten en ook het milieu te helpen beschermen.

- Het afwassen in de vaatwasser volgens de instructies in de gebruikershandleiding verbruikt meestal minder water en energie dan het afwassen met de hand.
- Laad de vaatwasser volledig in om water en energie te besparen. Voor de beste reinigingsresultaten plaatst u items in de korven volgens de instructies in de gebruikershandleiding en overbelast u de korven niet.
- Spoel de vaat niet eerst af. Het verhoogt het water- en energieverbruik. Kies indien nodig een programma met voorwasfase.
- Verwijder grotere voedselresten van de borden en lege bekertjes en glazen voordat u ze in het apparaat plaatst.
- Week kookgerei met stevig vastgekookt of vastgebakken voedsel of poets het lichtjes voordat u het in het apparaat wast.

- Zorg ervoor dat de vaat in de manden elkaar niet raakt of overlapt. Alleen dan kan het water de vaat volledig bereiken en wassen.
- U kunt apart vaatwasmiddel, glansmiddel en zout gebruiken of kiezen voor het gebruik van multitabletten (bijv. "alles-in-1"). Volg de instructies op de verpakking.
- Kies een programma op basis van het type lading en de mate van bevulling.  
**ECO** biedt het meest efficiënte gebruik van water en energieverbruik.
- Om kalkaanslag in het apparaat te voorkomen:
  - Vul de zoutcontainer indien nodig bij.
  - Gebruik de aanbevolen dosering van het wasmiddel en spoelglansmiddel.
  - Controleer of het ingestelde stand van de waterontharder juist is voor de waterhardheid in uw omgeving.
  - Volg de instructies in het hoofdstuk "**Onderhoud en reiniging**".

## 10.2 Gebruik van zout, glansmiddel en vaatwasmiddel

- Gebruik enkel zout, glansmiddel en vaatwasmiddel voor vaatwassers. Overige producten kunnen het apparaat beschadigen.
- Maar in gebieden met hard en erg hard water raden we het gebruik aan van standaard vaatwasmiddel (poeder, gel, tabletten zonder extra middelen), met afzonderlijk glansmiddel en zout voor optimale reinigings- en droogresultaten.
- Vaatwasmiddeltabletten lossen bij korte programma's niet geheel op. Om te voorkomen dat vaatwasmiddelresten op het servies achterblijven, raden we u aan om tabletten enkel bij lange programma's te gebruiken.
- Gebruik altijd de juiste hoeveelheid wasmiddel. Onvoldoende dosering van het wasmiddel kan leiden tot slechte reinigingsresultaten en hardwaterfilmen of vlekken op de voorwerpen. Het gebruik van te veel wasmiddel met zacht of verzacht water resulteert in wasmiddelresten op de borden. Pas de hoeveelheid wasmiddel aan op basis van de waterhardheid. Zie de instructies van de vaatwasmiddelfabrikant.
- Gebruik altijd de juiste hoeveelheid spoelglansmiddel. Onvoldoende dosering van spoelglansmiddel vermindert de droogresultaten. Het gebruik van te veel spoelglansmiddel resulteert in blauwachtige lagen op de items.
- Controleer of het wateronthardersniveau correct is. Als het niveau te hoog is, kan de verhoogde hoeveelheid zout in het water leiden tot roest op bestek.

## 10.3 Wat moet u doen als u wilt stoppen met het gebruik van multitabletten

Volg de volgende stappen voordat u begint met het gebruiken van apart wasmiddel, zout en glansmiddel:

1. Stel het hoogste niveau van de waterontharder in.
2. Zorg ervoor dat het zout- en het glansspoelmiddeldoseerbakje gevuld zijn.

3. Start het kortste programma met een spoelfase. Voeg geen afwasmiddel toe en plaats vaat in de korven.
4. Als het programma is voltooid, wijzigt u de waterontharder in de waterhardheid van uw omgeving.
5. Stel de hoeveelheid glansspoelmiddel in.
6. De aanduiding leeg glansmiddelreservoir activeren.

## 10.4 De korven inruimen

- Gebruik altijd de hele ruimte van de korven.
- Gebruik het apparaat alleen om voor het reinigen van vaatwasserbestendige artikelen.
- Was in het apparaat geen voorwerpen gemaakt van hout, hoorn, aluminium, tin en koper, omdat deze kunnen barsten, kromtrekken, verkleuren of putjes kunnen krijgen.
- Reinig geen voorwerpen in het apparaat die water kunnen absorberen (sponzen, keukenhanddoeken).
- Plaats holle voorwerpen (bijv. kopjes, glazen en pannen) met de opening naar beneden.
- Zorg ervoor dat glazen voorwerpen elkaar niet aanraken.
- Doe lichte voorwerpen in de bovenste korf. Zorg ervoor dat de voorwerpen niet kunnen verschuiven.
- Plaats bestek en kleine voorwerpen in de besteklade.
- Schuif de bovenste korf naar boven om plaats te maken voor grote voorwerpen in de onderste korf.
- Zorg dat de sproeiarmen vrij kunnen ronddraaien voordat u een programma start.

## 10.5 Voordat u een programma start

Zorg vóór het starten van het gekozen programma dat:

- De filters schoon zijn en correct zijn geïnstalleerd.
- De dop van het zoutreservoir vastzit.
- De sproeiarmen niet verstopt zijn.
- Er regenererzout en glansmiddel is toegevoegd (tenzij u gecombineerde afwastabletten gebruikt).

- De positie van de voorwerpen in de korven correct is.
- Het programma geschikt is voor het type lading en de mate van bevuilding.
- De juiste hoeveelheid afwasmiddel wordt gebruikt.

## 10.6 De rekken uitrusten

1. Laat de borden afkoelen voordat u deze uit het apparaat neemt. Hete borden zijn gevoelig voor beschadigingen.

2. Ruim eerst het onderrek en dan het bovenrek uit.



Na voltooiing van het programma kan er zich aan de binnenkant van het apparaat nog water bevinden.

# 11. ONDERHOUD EN REINIGEN

## **WAARSCHUWING!**

Schakel het apparaat uit en trek de stekker uit het stopcontact voordat je onderhoudshandelingen verricht.



Vuile filters en een verstopte sproeiarm verminderen de wasresultaten. Controleer regelmatig en reinig deze indien nodig.

## 11.1 Interne reiniging

- Reinig de binnenkant van het apparaat met een zachte, vochtige doek.
- Gebruik geen schuurmiddelen, schuursponsjes, scherpe voorwerpen, sterke chemicaliën, pannensponsjes of oplosmiddelen.
- Veeg de deur, inclusief de rubberen afdichting, eenmaal per week schoon.
- Gebruik om de prestaties van uw apparaat te onderhouden minstens elke twee maanden een reinigingsproduct dat specifiek is ontwikkeld voor vaatwassers. Volg de instructies op de verpakking van de producten zorgvuldig op.
- Gebruik het automatische reinigingsprogramma voor optimale reinigingsresultaten.
- Het regelmatig gebruiken van korte programma's kan ophoping van vet en kalk in het apparaat tot gevolg hebben. Draai minstens tweemaal per maand lange programma's om deze ophoping te voorkomen.

## 11.2 Vreemde voorwerpen verwijderen

Controleer de filters en de opvangbak na elk gebruik van de vaatwasser. Vreemde voorwerpen (zoals stukjes glas, plastic, botten of tandenstokers ) verminderen de reinigingsprestaties en kunnen schade aan de afvoerpomp veroorzaken.

## **LET OP!**

Als u de voorwerpen niet kunt verwijderen, neemt u contact op met een erkende servicedienst.

1. Demonteer het filtersysteem volgens de instructies in dit hoofdstuk.
2. Verwijder eventuele vreemde voorwerpen handmatig.
3. Monteer de filters opnieuw volgens de instructies in dit hoofdstuk.

## 11.3 Buitenkant reinigen

- Maak het apparaat schoon met een vochtige, zachte doek.
- Gebruik alleen neutrale schoonmaakmiddelen.
- Gebruik geen schuurmiddelen, schuursponsjes of oplosmiddelen.

## 11.4 De filters reinigen

Het filtersysteem bestaat uit 3 delen.

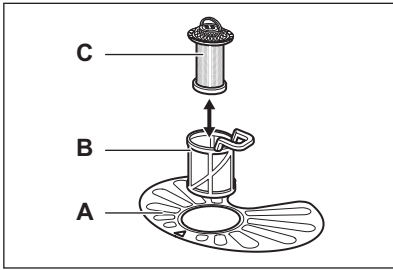

1. Draai de filter (B) linksom en verwijder het.

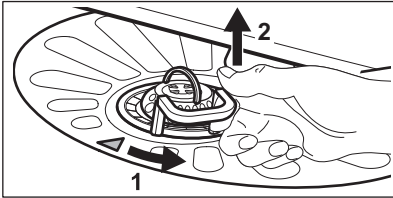

2. Verwijder het filter (C) uit het filter (B).
3. Verwijder het platte filter (A).
4. Was de filters.

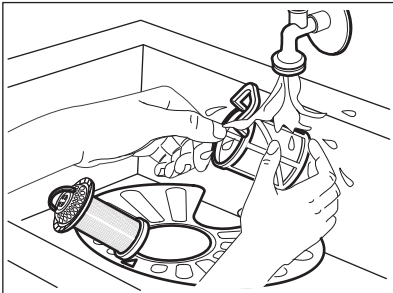

5. Zorg ervoor dat er geen voedselresten of vuil in of rond de rand van de opvangbak zit.
6. Plaats het platte filter terug (A). Zorg ervoor dat deze correct onder de 2 geleiders is geplaatst.

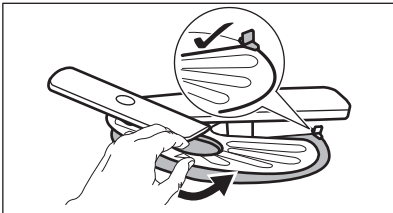

7. Zet de filters (B) en (C) weer in elkaar.

8. Plaats het filter (B) terug in het platte filter (A). Draai hem rechtsom tot hij vergrendelt.

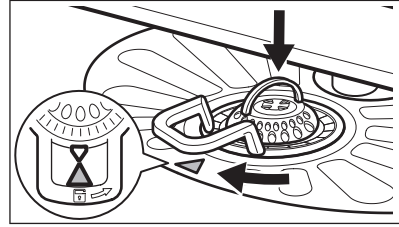

### ⚠ LET OP!

Een onjuiste plaatsing van de filters kan leiden tot slechte wasresultaten en het apparaat beschadigen.

## 11.5 De onderste sproeiarm reinigen

1. Trek de onderste sproeiarm naar boven om deze te verwijderen.

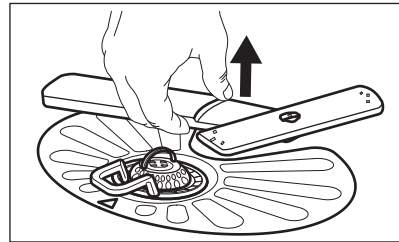

2. Was de sproeiarm onder stromend water. Gebruik een smal en puntig gereedschap, bijv. een tandenstoker, om de vuildeeltjes uit de gaten te verwijderen. Laat water door de gaten lopen om vuildeeltjes uit de binnenkant weg te spoelen.
3. Duw de sproeiarm naar beneden om deze weer terug te plaatsen.

## 11.6 De bovenste sproeiarm reinigen

Verwijder de bovenste sproeiarm niet. Als de openingen in de sproeiarm verstopt zijn, verwijder dan de resterende vervuilingdelen met een dun, puntig voorwerp, bijv. een tandenstoker.

## 11.7 Reinigen van de plafondsproeiarm

De plafondsproeiarm wordt geplaatst op het plafond van het toestel. De sproeiarm (C) is geïnstalleerd in de toevoerleiding (A) met het montage-element (B).

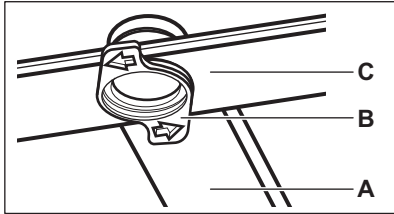

1. Maak de stoppen los aan de zijkanten van de geleidestang van de besteklade en trek de lade naar buiten.

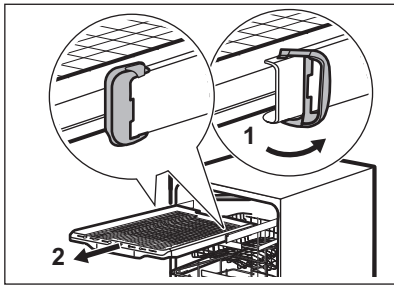

2. Beweeg de bovenmand naar het onderste niveau om beter bij de sproeiarm te kunnen.
3. Draai om de sproeiarm (C) van de toevoerleiding (A) los te koppelen het bevestigingselement (B) naar links en trek de sproeiarm naar beneden.
4. Was de sproeiarm onder stromend water. Gebruik een smal en puntig gereedschap, bijv. een tandenstoker, om de vuildeeltjes uit de gaten te verwijderen. Laat water door de gaten lopen om vuildeeltjes uit de binnenkant weg te spoelen.
5. Steek om de sproeiarm (C) terug te plaatsen het bevestigingselement (B) in de sproeiarm en bevestig deze in de toevoerleiding (A) door deze naar rechts te draaien. Zorg ervoor dat het bevestigingselement op zijn plek dichtklikt.
6. Plaats de besteklade op de geleidestang en blokkeer de stoppen.

## 12. PROBLEEMOPLOSSING

### ⚠ WAARSCHUWING!

Onjuiste reparatie van het apparaat kan een gevaar voor de veiligheid van de gebruiker vormen. Reparaties moeten worden uitgevoerd door gekwalificeerd personeel.

Het merendeel van de problemen die ontstaan kunnen worden opgelost zonder

contact op te nemen met een erkend servicecentrum.

Zie de onderstaande tabel voor informatie over mogelijke problemen.

Bij sommige problemen toont het display een alarmcode.

Probleem en alarmcode	Mogelijke oorzaak en oplossing
Je kunt het apparaat niet inschakelen.	<ul style="list-style-type: none"><li>• Controleer of de stekker is aangesloten op het stopcontact.</li><li>• Controleer of er geen beschadigde zekering in het zekeringenkastje is.</li></ul>

Probleem en alarmcode	Mogelijke oorzaak en oplossing
Het programma start niet.	<ul style="list-style-type: none"> <li>• Controleer of de deur van het apparaat gesloten is.</li> <li>• Druk op de startknop.</li> <li>• Als de optie uitgestelde start is ingesteld, annuleert u de instelling of wacht u totdat het aftellen voorbij is.</li> <li>• Het apparaat herlaadt de hars uit de waterontharder. De duur van de procedure is ongeveer 5 minuten.</li> </ul>
Het apparaat wordt niet met water gevuld. Het display toont <b>i10</b> of <b>i11</b> .	<ul style="list-style-type: none"> <li>• Controleer of de waterkraan geopend is.</li> <li>• Controleer of de druk van de watervoorziening niet te laag is. Neem voor deze informatie contact op met je plaatselijke waterleidingbedrijf.</li> <li>• Controleer of de waterkraan niet verstopt is.</li> <li>• Controleer of het filter in de toevoerslang niet verstopt is.</li> <li>• Controleer of de toevoerslang geen knikken of bochten heeft.</li> </ul>
De machine pompt geen water weg. Op het display verschijnt <b>i20</b> .	<ul style="list-style-type: none"> <li>• Controleer of de gootsteenafvoer niet verstopt is.</li> <li>• Controleer of het binnenfiltersysteem niet verstopt is.</li> <li>• Controleer of de afvoerslang geen knikken of bochten heeft.</li> </ul>
De overstromingsbeveiliging is ingeschakeld. Op het display verschijnt <b>i30</b> .	<ul style="list-style-type: none"> <li>• Draai de waterkraan dicht.</li> <li>• Controleer of het apparaat correct geïnstalleerd is.</li> <li>• Controleer of de korven zijn geladen volgens de instructies in de gebruikershandleiding.</li> </ul>
Storing van de waterniveaudetectiesensor. Op het display verschijnt <b>i41</b> - <b>i44</b> .	<ul style="list-style-type: none"> <li>• Controleer of de filters schoon zijn.</li> <li>• Schakel het apparaat uit en aan.</li> </ul>
Storing van de waspomp of de afvoerpomp. Het display toont <b>i51</b> - <b>i59</b> of <b>i5A</b> - <b>i5F</b> .	<ul style="list-style-type: none"> <li>• Schakel het apparaat uit en aan.</li> </ul>
De temperatuur van het water in het apparaat is te hoog of er is een storing in de temperatuursensor opgetreden. Het display toont <b>i61</b> of <b>i69</b> .	<ul style="list-style-type: none"> <li>• Controleer of de temperatuur van het toegevoerde water niet hoger is dan 60 °C.</li> <li>• Schakel het apparaat uit en aan.</li> </ul>
Technische storing van het apparaat. Het display toont <b>iC0</b> of <b>iC3</b> .	<ul style="list-style-type: none"> <li>• Schakel het apparaat uit en aan.</li> </ul>
Het niveau van het water in het apparaat is te hoog. Op het display verschijnt <b>iF1</b> .	<ul style="list-style-type: none"> <li>• Schakel het apparaat uit en aan.</li> <li>• Controleer of de filters schoon zijn.</li> <li>• Controleer of de afvoerslang op de juiste hoogte boven de vloer is geïnstalleerd. Raadpleeg de installatie-instructies.</li> </ul>
Het apparaat stopt en begint meerdere keren tijdens de werking.	<ul style="list-style-type: none"> <li>• Dat is normaal. Het zorgt voor optimale reinigingsresultaten en energiebesparing.</li> </ul>
Het programma duurt te lang.	<ul style="list-style-type: none"> <li>• Als de optie uitgestelde start is ingesteld, annuleer je de uitgestelde instelling of wacht je totdat het aftellen voorbij is.</li> </ul>

Probleem en alarmcode	Mogelijke oorzaak en oplossing
De weergegeven programmaduur is anders dan de duur in de tabel verbruikswaarden.	<ul style="list-style-type: none"> <li>De druk en temperatuur van het water, de variaties in stroomtoevoer, de opties, de hoeveelheid vaat en de mate van vervuiling kunnen de verbruikswaarden doen veranderen.</li> </ul>
De resterende duur in het display wordt verlengd en schakelt bijna naar het eind van de programmatijd.	<ul style="list-style-type: none"> <li>Dit is geen defect. Het apparaat werkt correct.</li> </ul>
Kleine lekkage van de deur van het apparaat.	<ul style="list-style-type: none"> <li>Het apparaat staat niet waterpas. Draai aan de verstelbare pootjes (indien van toepassing).</li> <li>De deur van het apparaat is niet centraal uitgelijnd op de kuip. Verstel de achterpoot (indien van toepassing).</li> </ul>
De deur van het apparaat is moeilijk te sluiten.	<ul style="list-style-type: none"> <li>Het apparaat staat niet waterpas. Draai aan de verstelbare pootjes (indien van toepassing).</li> <li>Delen van het serviesgoed steken uit de korven.</li> </ul>
De deur van het apparaat gaat open tijdens de wascyclus.	<ul style="list-style-type: none"> <li>De functie AirDry is geactiveerd. U kunt de functie uitschakelen. Raadpleeg <b>Instellingen</b>.</li> </ul>
Ratelende/kloppende geluiden vanuit het apparaat.	<ul style="list-style-type: none"> <li>Het serviesgoed is niet juist in de korven gerangschikt. Raadpleeg de folder voor het beladen van de korven.</li> <li>Controleer of de sproeiarmen vrij kunnen ronddraaien.</li> </ul>
Het apparaat maakt kortsluiting.	<ul style="list-style-type: none"> <li>De stroomsterkte is niet voldoende om alle apparaten tegelijkertijd te voeden. Controleer de stroomsterkte van het stopcontact en de capaciteit van de meter of schakel een van de apparaten die in gebruik zijn uit.</li> <li>Interne elektrische storing van het apparaat. Neem contact op met de servicedienst.</li> </ul>



Raadpleeg **Voor het eerste gebruik, Dagelijks gebruik, of Tips en advies** voor andere mogelijke oorzaken.

Schakel het apparaat uit en weer in als je het apparaat hebt gecontroleerd. Als het probleem zich opnieuw voordoet, neem je contact op met een erkend servicecentrum.

Voor alarmcodes die niet in de tabel worden beschreven, neemt u contact op met een erkend servicecentrum.



### **WAARSCHUWING!**

We raden u aan om het apparaat niet te gebruiken totdat het probleem volledig is opgelost. Haal de stekker uit het stopcontact en sluit het apparaat pas weer aan als je zeker weet dat het correct werkt.

## 12.1 De vaatwas- en droogresultaten zijn niet naar tevredenheid

Probleem	Mogelijke oorzaak en oplossing
Slechte wasresultaten.	<ul style="list-style-type: none"><li>• Raadpleeg de Dagelijks gebruik, Aanwijzingen en tips voor het laden van de korven.</li><li>• Gebruik een intensiever wasprogramma.</li><li>• Activeer de optie ExtraPower om de wasresultaten van een geselecteerd programma te verbeteren.</li><li>• Maak de openingen in de sproeiarm en de filters schoon. Zie Onderhoud en reiniging.</li></ul>
Slechte droogresultaten.	<ul style="list-style-type: none"><li>• Serviesgoed heeft te lang in het gesloten apparaat gestaan. Activeer AirDry om het automatisch openen van de deur in te stellen en de droogprestatie te verbeteren.</li><li>• Het glansspoelmiddel is op of de dosering is niet voldoende. Vul het glansmiddel-doseerbakje of stel de dosering in op een hoger niveau.</li><li>• De kwaliteit van het glansspoelmiddel kan de oorzaak zijn.</li><li>• Gebruik altijd glansmiddel, zelfs met multitabletten.</li><li>• Plastic voorwerpen moeten mogelijk met een handdoek worden afgedroogd.</li><li>• Het programma heeft geen droogfase. Raadpleeg de programmatafel.</li></ul>
Witte strepen of een blauwe waas op de glazen en borden.	<ul style="list-style-type: none"><li>• De vrijgegeven hoeveelheid glansspoelmiddel is te hoog. Pas de dosering aan naar een lager niveau.</li><li>• De hoeveelheid vaatwasmiddel is te hoog.</li></ul>
Vlekken en droge waterdruppels op de glazen en borden.	<ul style="list-style-type: none"><li>• De vrijgegeven hoeveelheid glansmiddel is niet voldoende. Pas de dosering aan naar een hoger niveau.</li><li>• De kwaliteit van het glansspoelmiddel kan de oorzaak zijn.</li></ul>
De binnenkant van het apparaat is nat.	<ul style="list-style-type: none"><li>• Dit is geen defect van het apparaat. Vochtigheid condenseert op de wanden van het apparaat.</li></ul>
Opvallend veel schuim tijdens het wassen.	<ul style="list-style-type: none"><li>• Gebruik de vaatwasmiddelen die specifiek zijn bedoeld voor gebruik in vaatwassers.</li><li>• Gebruik een vaatwasmiddel van een andere fabrikant.</li><li>• Spoel de vaat niet voor onder stromend water.</li></ul>
Roestresten op het bestek.	<ul style="list-style-type: none"><li>• Er zit te veel zout in het water dat voor het wassen wordt gebruikt. Raadpleeg de instelling van de waterontharder.</li><li>• Zilver en roestvrijstalen bestek zijn samen geplaatst. Plaats zilveren en roestvrijstalen voorwerpen niet dicht bij elkaar.</li></ul>
Resten van het vaatwasmiddel in het doseerbakje voor het vaatwasmiddel aan het einde van het programma.	<ul style="list-style-type: none"><li>• De vaatwastablet zat klem in het doseerbakje en is daardoor niet weggespoeld door het water.</li><li>• Water kan het vaatwasmiddel niet uit het doseerbakje wegspoelen. Controleer of de sproeiarmen niet geblokkeerd of verstopt zijn.</li><li>• Controleer of de voorwerpen in de rekken het deksel van het doseerbakje voor het vaatwasmiddel niet belemmeren.</li></ul>
Geuren in het apparaat.	<ul style="list-style-type: none"><li>• Raadpleeg het hoofdstuk Onderhoud en reiniging.</li><li>• Start het programma  met een ontkalker of een reinigingsproduct bestemd voor vaatwassers.</li></ul>

Probleem	Mogelijke oorzaak en oplossing
Kalkresten op het serviesgoed, op de kuip en aan de binnenkant van de deur.	<ul style="list-style-type: none"> <li>Het zoutniveau is laag, controleer de bijvulaanduiding.</li> <li>De dop van het zoutreservoir zit los.</li> <li>Het kraanwater heeft een hoge hardheid. Raadpleeg de instelling van de waterontharder.</li> <li>Gebruik zout en stel zelfs bij het gebruik van multitabs de waterontharder in. Raadpleeg de instelling van de waterontharder.</li> <li>Start het programma  met een ontkalker bestemd voor vaatwassers.</li> <li>Reinig het apparaat met de geschikte wasmiddelen als kalkaanslag niet verdwijnt.</li> <li>Probeer een ander vaatwasmiddel.</li> <li>Neem contact op met de vaatwasmiddelfabrikant.</li> </ul>
Dof, ontkleurd of afgeschilferd serviesgoed.	<ul style="list-style-type: none"> <li>Zorg ervoor dat alleen vaatwasserbestendige voorwerpen in het apparaat worden gewassen.</li> <li>Laad de korf voorzichtig in en uit. Raadpleeg de folder voor het laden van de korven.</li> <li>Plaats kwetsbare voorwerpen in de bovenste korf.</li> <li>Activeer de optie GlassCare om te zorgen voor speciale verzorging voor glaswerk en fijne items.</li> </ul>

Raadpleeg Voor het eerste gebruik, Dagelijks gebruik of Aanwijzingen en tips voor andere mogelijke oorzaken.

## 13. TECHNISCHE GEGEVENS

Afmetingen	Breedte / hoogte / diepte (mm)	598 / 850 / 622
Elektrische aansluiting <sup>1)</sup>	Spanning (V)	220 - 240
	Frequentie (Hz)	50
Watertoevoerdruk	Min. / max. MPa (bar)	0.05 (0.5) / 1 (10)
Watertoevoer	Koud water of warm water (°C) <sup>2)</sup>	min. 5 - max. 60
Capaciteit	Plaatsinstellingen	14

<sup>1)</sup> Zie het typeplaatje voor andere waarden.

<sup>2)</sup> Als het hete water door een alternatieve energiebron wordt geproduceerd (bijv. zonnepanelen), gebruik dan de heetwatervoorziening om het energieverbruik te verminderen.

### 13.1 Link naar de EU-EPREL-databank

De QR-code op het energielabel dat bij het apparaat wordt geleverd, biedt een weblink naar de registratie van dit apparaat in de EU-EPREL-database. Bewaar het energielabel ter referentie samen met de gebruikershandleiding en alle andere

documenten die bij dit apparaat worden geleverd.

Het is ook mogelijk om informatie gerelateerd aan de prestaties van het product in de EU-EPREL-databank te vinden via de link <https://eprel.ec.europa.eu> en de modelnaam en het productnummer kunt u vinden op het typeplaatje van het apparaat. Raadpleeg het hoofdstuk "Productbeschrijving".

## 14. MILIEUBESCHERMING

Recycleer de materialen met het symbool .  
Gooi de verpakking in een geschikte afvalcontainer om het te recyclen.  
Bescherm het milieu en de volksgezondheid en recycleer op een correcte manier het afval van elektrische en elektronische apparaten.

Gooi apparaten gemarkeerd met het symbool  niet weg met het huishoudelijk afval.  
Breng het product naar het milieustation bij u in de buurt of neem contact op met de gemeente.







**aeg.com**

156831480-A-102025



**CE**