

AEG

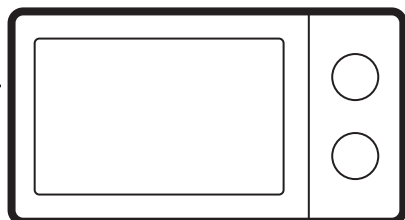

aeg.com/register



OS5GM251EB
OS5GM25EB
TS5GM251EB
TS5GM25EB
NMS5G251EB
NMS5G25IEM

Wijzigingen voorbehouden.

1. VEILIGHEIDSINFORMATIE.....	2	8. EXTRA FUNCTIES.....	14
2. VEILIGHEIDSINSTRUCTIES.....	5	9. AANWIJZINGEN EN TIPS.....	15
3. INSTALLEREN.....	6	10. ONDERHOUD EN REINIGING.....	15
4. PRODUCTBESCHRIJVING.....	8	11. PROBLEEMOPLOSSING.....	16
5. VOOR HET EERSTE GEBRUIK.....	9	12. ENERGIEVERBRUIK.....	17
6. DAGELIJKS GEBRUIK.....	10	13. HET MILIEUPERSPECTIEF.....	17
7. DE ACCESSOIRES GEBRUIKEN.....	13		

1. ⚠️ VEILIGHEIDSINFORMATIE

Lees de meegeleverde instructies voordat je het apparaat installeert en gebruikt zorgvuldig. De fabrikant is niet verantwoordelijk voor verwondingen of schade die voortvloeien uit de onjuiste installatie of het onjuiste gebruik. Bewaar de instructies altijd op een veilige en toegankelijke plek voor toekomstig gebruik.

1.1 Veiligheid van kinderen en kwetsbare personen

⚠️ WAARSCHUWING!

Risico op verstikking, letsel of blijvende invaliditeit.

- Dit apparaat kan worden gebruikt door kinderen van 8 jaar en ouder en door mensen met een beperkt li-

chamelijk, zintuiglijk of verstandelijk vermogen of een gebrek aan ervaring en kennis, indien zij onder toezicht staan of instructies hebben gekregen over het veilig gebruiken van het apparaat en indien zij de gevaren begrijpen. Kinderen jonger dan 8 jaar en personen met zware en complexe beperkingen dienen altijd uit de buurt van het apparaat te worden gehouden, tenzij ze voortdurend onder toezicht staan.

- Houd toezicht op kinderen om te voorkomen dat zij met het apparaat gaan spelen.
- Houd alle verpakking uit de buurt van kinderen en gooi het op passende wijze weg.

- **WAARSCHUWING:** Het apparaat en de toegankelijke onderdelen ervan worden heet tijdens het gebruik. Houd kinderen en huisdieren uit de buurt van het apparaat tijdens het gebruik en bij het afkoelen.
- Als het apparaat is voorzien van een kinderslot, dient dit te worden geactiveerd.
- Kinderen mogen zonder toezicht geen reinigings- en onderhoudswerkzaamheden aan het apparaat uitvoeren.

1.2 Algemene veiligheid

- Dit apparaat is uitsluitend bestemd om mee te koken.
- Dit apparaat is bedoeld voor binnenshuis huishoudelijk gebruik.
- Dit apparaat kan worden gebruikt in kantoren, hotelkamers, bed & breakfast-kamers, boerderijgasthuizen en andere soortgelijke accommodaties waar dergelijk gebruik de gemiddelde huishoudelijke gebruiksniveaus niet overschrijdt.
- **WAARSCHUWING:** Het apparaat en de toegankelijke onderdelen ervan worden heet tijdens het gebruik. Let erop de verwar-

mingselementen niet aan te raken.

- **WAARSCHUWING:** Alleen een erkende installatietechnicus kan service- of reparatiewerkzaamheden uitvoeren waarbij een afdekking wordt verwijderd die bescherming biedt tegen blootstelling aan magnetronenergie.
- **WAARSCHUWING:** Als de deur of deurafdichtingen beschadigd zijn, mag het apparaat niet worden gebruikt totdat het is gerepareerd door een erkende installatietechnicus.
- **WAARSCHUWING:** Warme vloeistoffen en ander voedsel in afgesloten verpakkingen op. Ze kunnen exploderen.
- Als het netsnoer beschadigd is, moet de fabrikant, een erkend servicecentrum of een gekwalificeerde persoon deze vervangen ten einde gevaarlijke situaties met elektriciteit te voorkomen.
- Schakel het apparaat uit en trek de stekker uit het stopcontact voordat je onderhoudshandelingen verricht.
- Gebruik altijd ovenhandschoenen om accessoires

of ovenschalen te verwijderen of erin te plaatsen.

- Bedien het apparaat niet door middel van een externe timer of een apart afstandsbedieningssysteem.
- Tijdens bereiding in de magnetron zijn geen metalen voedselbakjes en drinkbekers toegestaan.
- gebruik alleen voorwerpen die geschikt zijn voor gebruik in een magnetron.
- Houd bij het opwarmen van voedsel in plastic of papieren verpakkingen het apparaat in de gaten, vanwege de mogelijkheid tot zelfontbranding.
- Het apparaat is bedoeld voor het opwarmen van voedsel en dranken. Het drogen van voedsel of kleding en het opwarmen van warmhoudkussentjes, slippers, sponzen, vochtige doeken enzovoort kunnen leiden tot letsel, vonkontsteking of brand.
- Als rook wordt uitgestoten, schakelt u het apparaat uit of trekt u de stekker uit het stopcontact en houdt u de deur gesloten om vlammen te kunnen doven.
- Het opwarmen van dranken in de magnetron kan tot kookvertraging leiden.

Wees voorzichtig bij het hanteren van de verpakking.

- De inhoud van zuigflesjes en babyvoedingspotjes moet worden geroerd of geschud en de temperatuur vóór het gebruik worden gecontroleerd om brandwonden te voorkomen.
- Eieren in hun schaal en hele hardgekookte eieren mogen niet in het apparaat worden opgewarmd omdat ze kunnen exploderen, zelfs nadat de opwarming in de magnetron is beëindigd.
- Als het apparaat niet in een schone toestand wordt onderhouden, kan dit leiden tot een verslechtering van het oppervlak. Dit kan de levensduur van het apparaat negatief beïnvloeden en mogelijk een gevaarlijke situatie opleveren.
- De temperatuur van de toegankelijke oppervlakken kan hoog zijn als het apparaat in werking is.
- Schakel het apparaat niet in als het leeg is. Metalen onderdelen in de ruimte kunnen elektrische vonken veroorzaken.
- Het apparaat moet regelmatig worden gereinigd en

alle voedselresten moeten worden verwijderd.

- Gebruik geen stoomreiniger om het apparaat schoon te maken.
- Gebruik nooit agressieve reinigingsmiddelen of scherpe metalen schrapers om de glazen deur schoon

te maken. Deze kunnen krassen veroorzaken op het oppervlak, waardoor het glas zou kunnen breken.

- Het apparaat moet worden gebruikt met de decoratieve deur open (indien van toepassing).

2. VEILIGHEIDSINSTRUCTIES

2.1 Installeren

WAARSCHUWING!

Alleen een erkende installatietechnicus mag dit apparaat installeren.

- Verwijder alle verpakkingsmaterialen.
- Installeer en gebruik geen beschadigd apparaat.
- Volg de installatie-instructies die zijn meegeleverd met het apparaat.
- Pas altijd op bij verplaatsing van het apparaat, want het is zwaar. Gebruik altijd veiligheidshandschoenen en gesloten schoeisel.
- Trek het apparaat nooit aan de handgreep van zijn plaats.
- Houd de minimumafstand naar andere apparaten en units in acht.
- Installeer het apparaat op een veilige en geschikte plaats die aan alle installatie-eisen voldoet.
- De zijkanalen van het apparaat moeten naast apparaten of units staan van dezelfde hoogte.

2.2 Aansluiting aan het elektriciteitsnet

WAARSCHUWING!

Gevaar voor brand en elektrische schokken.

- Alle elektrische aansluitingen moeten door een gediplomeerd elektricien worden gemaakt.
- Het apparaat moet geaard zijn.
- Zorg ervoor dat de parameters op het vermogensplaatje overeenkomen met het elektrische vermogen van de netstroom.

- Zorg ervoor dat een eventueel verlengsnoer waarop het apparaat is aangesloten, geaard is.
- Zorg dat u de hoofdstekker en kabel niet beschadigt. Neem contact op met de service-afdeling of een elektromonteur om een beschadigde hoofdkabel te vervangen.
- Trek niet aan het netsnoer om het apparaat los te koppelen. Trek altijd aan de stekker.

2.3 Gebruik

WAARSCHUWING!

Gevaar voor letsel, brandwonden, elektrische schokken of een explosie.

- Wijzig de specificaties van dit apparaat niet.
- Laat het apparaat tijdens de werking niet onbeheerd achter.
- Oefen geen druk uit op de open deur.
- Zorg ervoor dat de ventilatieopeningen niet geblokkeerd zijn.
- Gebruik het apparaat niet als werkoppervlak en gebruik de ovenruimte niet als opslagplek.

2.4 Onderhoud en reiniging

WAARSCHUWING!

Gevaar voor letsel, vuur of schade aan het apparaat.

- Schakel het apparaat uit en trek de stekker uit het stopcontact voordat je onderhoudshandelingen verricht.
- Reinig het apparaat regelmatig om te voorkomen dat het materiaal van het oppervlak achteruitgaat.

- Zorg ervoor dat er geen voedselresten of resten schoonmaakmiddel ophopen op de afdichtoppervlakken van de deur.
- Vet en voedsel dat in het apparaat achterblijft, kan brand en elektrische vonken veroorzaken wanneer de magnetronfunctie werkt.
- Reinig het apparaat met een vochtige zachte doek. Gebruik alleen neutrale schoonmaakmiddelen. Gebruik geen schuurmiddelen, schuursponsjes, oplosmiddelen of metalen voorwerpen.
- Raadpleeg als u een ovenspray gebruikt eerst de aanwijzingen op de verpakking.

2.5 Service

- Neem contact op met de erkende servicedienst voor reparatie van het apparaat. Gebruik alleen originele reserveonderdelen.
- Met betrekking tot de lamp(en) in dit product en reservelampen die afzonderlijk

worden verkocht: Deze lampen zijn bedoeld om bestand te zijn tegen extreme fysieke omstandigheden in huishoudelijke apparaten, zoals temperatuur, trillingen, vochtigheid, of zijn bedoeld om informatie te geven over de operationele status van het apparaat. Ze zijn niet bedoeld voor gebruik in andere toepassingen en zijn niet geschikt voor verlichting in huishoudelijke ruimten.

2.6 Verwijdering

⚠ WAARSCHUWING!

Gevaar voor letsel of verstikking.

- Haal de stekker uit het stopcontact.
- Snijd het netsnoer vlak bij het apparaat af en gooi het weg.

3. INSTALLEREN

⚠ WAARSCHUWING!

Raadpleeg de hoofdstukken Veiligheid.

3.1 Algemene informatie

⚠ LET OP!

Sluit het apparaat niet aan op adapters of verlengsnoeren. Dit kan overbelasting en brandgevaar veroorzaken.

⚠ LET OP!

De minimale montagehoogte is 85 cm.

- De magnetron is uitsluitend bedoeld voor inbouwgebruik. Hij moet op een stabiel en vlak oppervlak worden geplaatst.
- De kast kan geen achterwand hebben op de plaats waar de magnetron zich bevindt.
- Plaats de magnetron uit de buurt van stoom, hete lucht en waterspatten.
- Als de magnetron te dicht bij de tv of radio staat, kan het signaal worden verstoord.
- Activeer na vervoer van het apparaat bij koud weer het apparaat niet direct na de installatie. Laat de magnetron in de kamertemperatuur staan en absorbeer de warmte.

3.2 Elektrische installatie

Dit apparaat wordt geleverd met een stekker en een netsnoer.

De kabel heeft een aardingsdraad met een aardingsstekker. De stekker moet worden aangesloten op een stopcontact dat correct is geïnstalleerd en geaard. Bij een elektrische kortsluiting vermindert aarding het risico op elektrische schokken.

3.3 Installeren van de MAGNETRON

1. Controleer of de afmetingen van het meubilair overeenstemmen met de installatieafstanden.

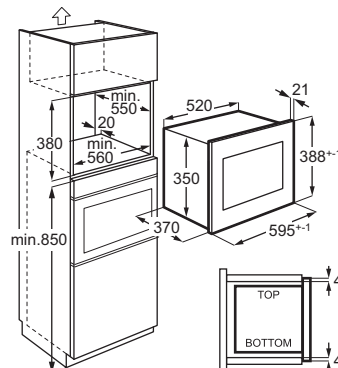

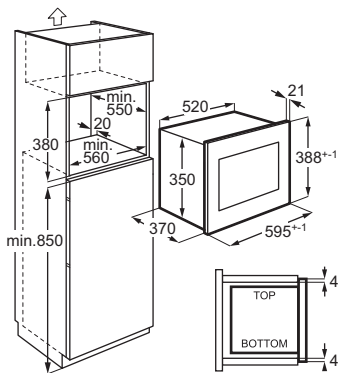

2. Leg het sjabloon onderin het kastje en controleer of deze past. Zo ja, markeer de plaatsen voor de schroeven. Verwijder het sjabloon en bevestig de beugel d.m.v. de schroeven (A) op de gemarkeerde plaats.

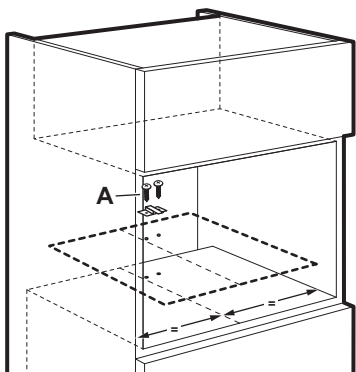

3. Installeer de MAGNETRON. Als u de beugel heeft bevestigd, zorg er dan voor

dat deze de achterkant van het apparaat vergrendelt.

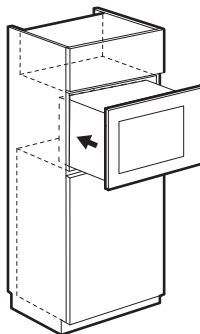

4. Open de deur en bevestig de magnetron aan de kast met een schroef (B).

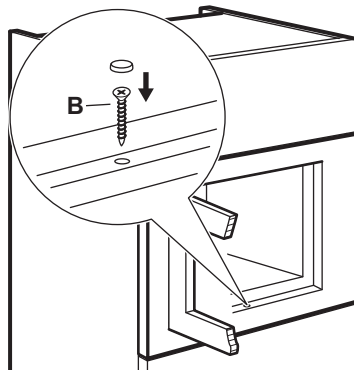

4. PRODUCTBESCHRIJVING

4.1 Algemeen overzicht

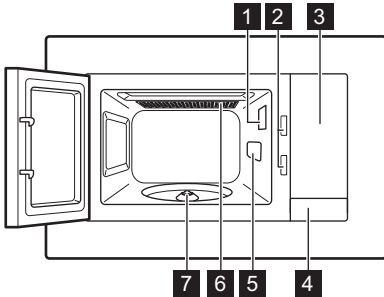





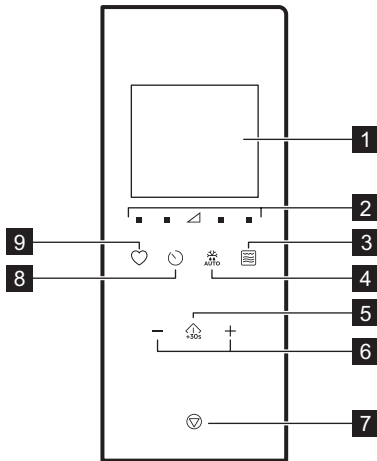

- 1** Lamp
- 2** Veiligheidsvergrendelingsysteem
- 3** Bedieningspaneel
- 4** Deuropener
- 5** Waveguide-afdekking
- 6** Grillen
- 7** Draaiplateau-as

i Dit product voldoet aan de vereisten van de Europese standaard EN55011. Conform deze standaard is dit product geclassificeerd als apparatuur van klasse B groep 2. Groep 2 betekent dat de apparatuur doelbewust radiofrequentie-energie genereert in de vorm van elektromagnetische straling voor de warmtebehandeling van levensmiddelen. Apparatuur van klasse B betekent dat de apparatuur geschikt is voor gebruik in woongebouwen.

4.2 Bedieningspaneel



Symbol	functie	Omschrijving
1 —	Display	Toont de instellingen en de huidige tijd.
2 ■ ▽	Vermogensinstelings-toetsen	Laat u het magnetronvermogen instellen
3 	Grill-functie-toets	Om de magnetron / combi-koken in te stellen.
4 	Ontdooien	Voedsel ontdooien op gewicht.
5 	Start / +30 sec	Om het apparaat te starten of de bereidingstijd met 30 seconden te verlengen op vol vermogen.
6 — , +	Instel-toetsen	Om de tijd, het gewicht, de temperatuur of de functie Auto-Cooking in te stellen.
7 	Stoppen / Wissen	Het apparaat uitschakelen of kookinstellingen verwijderen.

Symbol	functie	Omschrijving
8	 Klok	De klok/herinnering instellen.
9	 Favorieten	Om snel een automatische functie te kiezen.

4.3 Accessoires

Draaiplateauset

i Gebruik altijd de draaiplateauset om voedsel in de magnetron te bereiden.

Glazen kookplateau en draaischijfsteun.

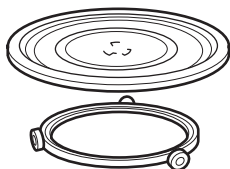

Grillrek

- Laag grillrooster

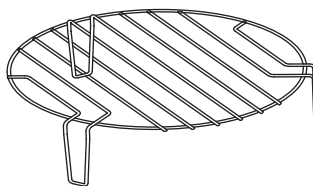

Te gebruiken voor: grillen van voedsel met lage intensiteit, convectiekoken

5. VOOR HET EERSTE GEBRUIK

⚠ WAARSCHUWING!

Raadpleeg de hoofdstukken Veiligheid.

5.1 Beschermfolie verwijderen

Verwijder vóór het eerste gebruik de beschermfolie van het frame.

5.2 Eerste reiniging

⚠ WAARSCHUWING!



Zie het hoofdstuk 'Onderhoud en reiniging'.

- Verwijder alle accessoires uit het apparaat.
- Reinig de ovenruimte van het apparaat zorgvuldig met een vochtige, zachte doek.

5.3 Voorverwarmen

⚠ WAARSCHUWING!

Warm het lege apparaat voor het eerste gebruik voor.

1. Druk herhaaldelijk op  om de grillfunctie in te stellen .
2. Zet het apparaat in werking gedurende 30 min om geurtjes te verwijderen die door het productieproces werden veroorzaakt.
3. Open de deur en laat deze afkoelen.
4. Reinig de ovenruimte met een vochtige, zachte doek en droog deze zorgvuldig.

Het apparaat kan een geur en rook afgeven tijdens de eerste paar keer gebruik. Dit is normaal en duidt niet op een storing. Zorg ervoor dat de luchtstroom in de kamer voldoende is.

6. DAGELIJKS GEBRUIK

⚠ WAARSCHUWING!

Raadpleeg de hoofdstukken Veiligheid.

6.1 Algemene informatie over het gebruik van het apparaat

- Laat het voedsel na het uitschakelen van het apparaat enkele minuten rusten.
- Verwijder de verpakking van aluminiumfolie, metalen bakjes, enz. voordat u het eten bereidt.

Koken

- Kook het eten afgedekt met materiaal dat geschikt is voor gebruik in de magnetron. Kook eten zonder het te bedekken alleen als je het knapperig wilt houden.
- Kook de gerechten niet te lang door een te hoog vermogen of een te lange kooktijd te kiezen. Het voedsel kan uitdrogen, aanbranden of brand veroorzaken.
- Gebruik het apparaat niet om eieren in hun schaal en slakken te bereiden, omdat ze kunnen barsten. Bij gebakken eieren doorboort u eerst de dooiers.
- Prik eten met 'vel' of 'schil', zoals aardappelen, tomaten, worstjes, een paar keer met een vork in voordat u het in de magnetron plaatst, zodat ze niet barsten.
- Stel voor gekoeld of bevroren voedsel een langere bereidingstijd in.
- Gerechten met saus moet je af en toe even roeren.
- Groenten met een stevige structuur, zoals wortelen, erwten of bloemkool, moeten in water worden gekookt.
- Draai grotere stukken halverwege de bereidingstijd om.
- Snijd groenten indien mogelijk in stukken van gelijke grootte.
- Gebruik platte, brede borden.
- Gebruik geen kookgerei gemaakt van porselein, keramisch materiaal of

Geschikt kookgerei en materialen

Kookgerei/materiaal	Magnetron			Grillen
	Ontdooien	Verwarming	Koken	
Ovenvast glas en porselein zonder metalen onderdelen, bijv. Pyrex, hittebestendig glas	✓	✓	✓	✓
Niet-ovenbestendig glas en porselein ¹⁾	✓	X	X	X

aardewerk met kleine gaatjes, bijvoorbeeld op handgrepen. Er kan vocht in deze openingen komen en bij het verwarmen het kookgerei laten barsten.

- Het glazen plateau is noodzakelijk voor de werking van de magnetron. Plaats het eten of de vloeistoffen op het plateau.

Vlees, gevogelte, vis ontdooien

- Leg het bevroren, ingepakte voedsel op een klein, omgedraaid bord met een bakje eronder zodat het dooiwater in het bakje valt.
- Draai het voedsel halverwege de ontdooitijd om. Verdeel de stukken zo mogelijk opnieuw en verwijder de stukken die al zijn ontdooid.

Boter, gebakjes, kwark ontdooien

- Ontdooi het voedsel in het apparaat niet volledig, maar laat het bij kamertemperatuur ontdooien. Dit geeft een meer gelijkmatig resultaat. Verwijder metalen of aluminium verpakkingen voordat u begint te ontdooien.

Fruit, groenten ontdooien

- Als fruit en groenten rauw moeten blijven, ontdooi deze dan niet volledig in het apparaat. Laat ze ontdooien bij kamertemperatuur.
- U kunt een hoger magnetronvermogen gebruiken om fruit en groenten te bereiden zonder ze eerst te ontdooien.

Kant-en-klaarmaaltijden

- U kunt alleen kant-en-klaarmaaltijden in het apparaat bereiden als de verpakking geschikt is voor gebruik in de magnetron.
- U moet de instructies van de fabrikant op de verpakking volgen (bijv. verwijder de metalen afdekking en prik het plastic folie door).

Kookgerei/materiaal	Magnetron			Grillen
	Ontdooien	Verwarming	Koken	
Grillrooster, glas en glaskeramik gemaakt van ovenbestendig/vriesbestendig materiaal (bijv. Arcoflam), grillrek	✓	✓	✓	✓
Keramisch ²⁾ , aardewerk ²⁾	✓	✓	✓	x
Hittebestendig plastic tot 200°C ³⁾	✓	✓	✓	x
Karton, papier	✓	x	x	x
Huishoudfolie	✓	x	x	x
Bakpapier met magnetronveilige afdichting ³⁾	✓	✓	✓	x
Braadschalen gemaakt van metaal, bijv. email, gietijzer	x	x	x	✓
Bakvormen, zwarte lak of siliconenlaag ³⁾	x	x	x	✓
Bakplaat	x	x	x	✓
Braadpannen, bijv. Crostino of Crunch-bord	x	✓	✓	x
Kant-en-klare maaltijden in de verpakking ³⁾	✓	✓	✓	✓

¹⁾ Zonder zilveren, gouden, platina of metalen laag/versieringen

²⁾ Zonder quartz of metalen onderdelen, of glas dat metalen bevat

³⁾ U dient de instructies van de fabrikant over de maximum temperaturen na te leven.





✓ geschikt

x niet geschikt

6.2 De magnetron aan- en uitzetten



⚠ LET OP!

Stel de magnetron nooit in werking als er geen voedsel is geplaatst.

1. Druk op  of  om het vermogen in te stellen. Zie de tabel hieronder om het juiste niveau te kiezen.
2. Druk op  of  om de bereidingstijd in te stellen.
3. Druk op  om te bevestigen en de magnetron in te schakelen.

Druk op  om de instellingen te annuleren.

De magnetron uitschakelen:

- wacht tot de magnetron automatisch uitschakelt als de tijd is afgelopen. Op de display wordt 0:00 weergegeven.
- open de deur. De magnetron stopt automatisch. Sluit de deur en druk op  om door te gaan met de bereiding. Gebruik deze optie om het voedsel te controleren.
- druk op .



 Indien de magnetron automatisch uitschakelt, geeft hij een geluidssignaal.

6.3 Tabellen instelling vermogen

Magnetron

Magne- tronver- mogen	Laag	Med. laag	Med.	Med. hoog	Hoog
Display	■ 100 Watt	■ 300 Watt	▲ 500 Watt	■ 700 Watt	■ 900 Watt



Grillen en combinatiekoken

Druk op het	Display	Instelling ver- mogen
1 keer		100% grill
2 keer		36% magnetron 64% grill
3 keer		55% magnetron 45% grill
4 keer	900 WATT	100% magnetron

6.4 Snelle start

i De maximale bereidingstijd is 95 minuten.

U kunt de magnetron op de volgende manieren snel activeren.

- Druk op  om de magnetron gedurende 30 seconden op vol vermogen te activeren. De bereidingstijd wordt met 30 seconden verhoogd met iedere extra druk op de knop.
- Eenmaal  indrukken. Stel de bereidingstijd in met de Instellingstoetsen. Druk op  om de magnetron op vol vermogen te activeren.

6.5 Grillen en combinatiekoken

Raadpleeg de tabellen met vermogensinstellingen.





1. Druk herhaaldelijk op  om de grillfunctie of combinatiekoken in te stellen.
2. Druk op de Instellingstoetsen om de tijd in te stellen.



3. Druk op  om te bevestigen en de magnetron te activeren.

i Er klinkt een geluidssignaal nadat de helft van de bereidingstijd is verstreken. U kunt het eten omdraaien.

6.6 Ontdooien

1. Druk nogmaals op  en kies wederom een soort eten.





Symbol	Functie
	Brood ontdooien
	Vlees ontdooien
	Vis ontdooien
	Groente ontdooien

2. Druk op  en  om het gewicht in te stellen. De tijd wordt automatisch ingesteld.
3. Druk op  om te bevestigen en de magnetron te activeren.

6.7 Meertraps koken

U kunt het apparaat zo instellen dat functies sequentieel worden uitgevoerd. Er zijn maximaal drie kookfases mogelijk. Als ontdooien een van die fases is, moet deze als eerste fase worden ingesteld.

Voorbeeld: Ontdooien en Magnetron:

1. Druk op het symbool  en selecteer het type voedsel.
2. Druk op de - of -symbolen om het gewicht in te stellen.
3. Druk op het  of op  om het vermogensniveau in te stellen.

- Druk op de **+**- of **-**-symbolen om de kooktijd in te stellen.

Om de derde fase in te stellen herhaalt u stappen 3 en 4.

- Druk op het **+** om te bevestigen.

Het display telt de tijd af. Als u tijdens het ontdooien een geluidssignaal hoort, draai het voedsel dan om of herschik het.

6.8 Favorieten

U kunt 3 favoriete instellingen opslaan.

Gebruik deze functie om een instelling op te slaan die u vaak met de magnetron gebruikt.

- Stel de functie en parameters in die u wilt opslaan.

Raadpleeg de procedure voor de functie die u wilt instellen.

- Druk op het **♥** en houd het gedurende 2 seconden ingedrukt. Er klinkt een geluidssignaal.

- Druk op het **+** om te bevestigen en op te slaan.

U kunt opgeslagen favorieten wijzigen. Druk op het **+** en wijzig de functie of parameters met dezelfde procedure.

Het favoriete programma gebruiken

- Druk herhaaldelijk in de stand-by-modus op **♥** om instelling 1, 2 of 3 te kiezen.
- Druk op het **+** om de magnetron te activeren.

Favorietenmenu

Gerecht	Gewicht	Display
Boter zacht maken	50 g	50 g
	100 g	100 g
	150 g	150 g
	200 g	200 g
Chocolade smelten	100 g	100 g
	150 g	150 g
Smeuïge cake	200 g	200 g
	1 kopje	1
	2 kopjes	2
	3 kopjes	3
	4 kopjes	4

7. DE ACCESSOIRES GEBRUIKEN

⚠ WAARSCHUWING!

Raadpleeg de hoofdstukken Veiligheid.

7.1 De draaiplateauset plaatsen

⚠ LET OP!

Bereid geen voedsel zonder de draaiplateauset. Gebruik alleen de draaiplateauset die bij de magnetron is geleverd.

i Kook nooit voedsel direct op de glazen kookplaat.

- Plaats de rolgeleider rond de draaischijf.
- Plaats de glazen bakplaat op de rolgeleider.

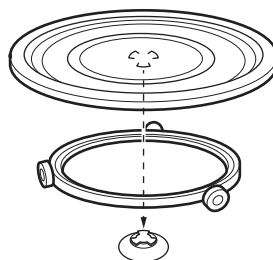

7.2 Plaats het grillrek.

⚠ LET OP!



Het grillrek kan niet worden gebruikt met de magnetronfunctie. Er bestaat een risico op schade aan het apparaat. Gebruik het grillrooster alleen met de grillfunctie.

Plaats het grillrooster op de draaischijfset.

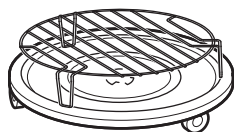



8. EXTRA FUNCTIES

8.1 Kinderslot

Het kinderslot voorkomt dat de magnetron per ongeluk in werking wordt gesteld.

Houd  3 seconden ingedrukt. Er klinkt een geluidssignaal.

Als het kinderslot actief is, toont het display .

Om het kinderslot uit te schakelen, houdt u  3 seconden ingedrukt.

Er klinkt een geluidssignaal.

8.2 Kookwekker

U kunt maximaal 95 minuten instellen.

 Als de kookwekkerfunctie actief is, kan er geen ander programma worden ingesteld.

1. Druk op .
2. Druk op de Instellingstoetsen om de tijd in te stellen.



Na 2 seconden begint de timer automatisch.



De Kookwekker stopt als u de deur opent of het apparaat pauzeert. Als u het koken voortzet gaat de kookwekker terug naar de vorige ingestelde tijd.

Nadat de ingestelde tijd is verstreken, klinkt er een geluidssignaal.

8.3 De klok instellen



 U kunt de tijd instellen in een 12-uurs of 24-uurs kloksysteem.

1. Druk op  tot 12H of 24H-formaat wordt weergegeven.
2. Druk op Instellingstoetsen om het aantal uren in te voeren.
3. Druk ter bevestiging op .
4. Druk op Instellingstoetsen om het aantal minuten in te voeren.
5. Druk ter bevestiging op .

 Als u niet wilt dat de klok zichtbaar is op het display, drukt u op  totdat OFF op het display verschijnt en druk op  om te bevestigen. Het display toont 00:00 en schakelt automatisch uit na 5 min.

8.4 Het geluid van de aanraaktoets dempen

Met deze functie kunt u het geluid van de aanraaktoets dempen.

1. Open de deur.
2. Houd het  ingedrukt en druk tegelijkertijd op het . OFF wordt weergegeven.
3. Sluit de deur.

Herhaal de bovenstaande procedure om het geluid in te schakelen. ON wordt weergegeven.

9. AANWIJZINGEN EN TIPS

WAARSCHUWING!

Raadpleeg de hoofdstukken Veiligheid.

9.1 Tips voor het koken met de magnetron

Probleem	Oplossing
U kunt geen details vinden over de hoeveelheid voedsel die wordt bereid.	<p>Zoek naar een soortgelijk soort voedsel. Verleng of verkort de kooktijden volgens de volgende regel:</p> <ul style="list-style-type: none">• Voor het dubbele van de hoeveelheid gebruikt u bijna het dubbele van de tijd.• Voor de helft van de hoeveelheid gebruikt u de helft van de tijd.
Het voedsel werd te droog.	Stel een kortere kooktijd in of selecteer een lager magnetronvermogen.
Het eten is niet ontdooid, heet of gekookt wanneer de tijd eindigt.	Stel een langere kooktijd of een hoger vermogen in. Hou er rekening mee dat grote gerechten een langere tijd vereisen.
Na afloop van de kooktijd is het voedsel aan de buitenkant oververhit, maar van binnen nog niet klaar.	Stel de volgende keer een lager vermogen en een langere tijd in. Roer vloeistoffen, bijvoorbeeld soep, halverwege door.
De kookresultaten voor rijst zijn slecht.	Om betere resultaten te krijgen voor rijst gebruikt u een platte, brede schotel.

9.2 Ontdooien

Ontdooi braadstukken altijd met de vetkant omlaag.

Ontdooi afgedekt vlees niet want dit kan leiden tot bereiden in plaats van ontdooien.

Ontdooi heel gevogelte altijd met de borstkant omlaag.

9.3 Meer

Haal gekoeld vlees en gevogelte minstens 30 minuten voor bereiden uit de koelkast.

Bewaar het vlees, gevogelte en groente afgedekt tot de bereiding.

Doe een beetje olie of vloeibare boter op de vis.

Alle groenten moeten op vol vermogen gekookt worden.

Voeg per 250 g groenten 30 - 45 ml koud water toe.

Snijd de verse groente in stukken van gelijke grootte. Alle groenten afgedekt in de container koken.

9.4 Opwarmen

Volg bij het opwarmen van verpakte kant-en-klaar maaltijden altijd de instructies op de verpakking.

9.5 Grill

Voor het grillen van vlakke levensmiddelen in het midden van het grillrek.

Draai het voedsel halverwege de ingestelde tijd om en grill verder.

9.6 Combinatiekoken

Gebruik Combinatiekoken om bepaald voedsel krokant te houden.

Draai het voedsel halverwege de bereidings-tijd om en ga dan verder met bereiden.

Er bestaan 2 modi voor Combikoken. Elke modus combineert de functies van de magnetron en de grill, met verschillende duur- en vermogensstanden.

10. ONDERHOUD EN REINIGING

WAARSCHUWING!

Raadpleeg de hoofdstukken Veiligheid.

10.1 Opmerkingen en tips over schoonmaken

- Maak de voorkant van de oven schoon met een zachte doek en een reinigingsmiddel.



- Gebruik een normaal reinigingsmiddel om metalen oppervlakken te reinigen.
- Reinig de binnenkant van het apparaat na elk gebruik om het in goede staat te houden. Verwijder regelmatig voedselresten. Zorg ervoor dat u overtollige stoom/vochtigheid verwijdert.
- Reinig hardnekkig vuil met een speciaal reinigingsmiddel.
- Reinig alle accessoires regelmatig en laat ze drogen. Gebruik een zachte doek met een warm sopje en een reinigingsmiddel.
- Kook om de moeilijk te verwijderen restjes te verwijderen een glas water gedurende 2 tot 3 minuten op de hoogste magnetronstand.
- Om geurtjes te verwijderen, mengt u een glas water met 2 theelepels citroensap en kookt u 5 minuten op vol magnetronvermogen.

11. PROBLEEMOPLOSSING

WAARSCHUWING!

Raadpleeg de hoofdstukken Veiligheid.

11.1 Wat te doen als...

Probleem	Mogelijke oorzaak	Oplossing
Het apparaat werkt niet.	Het apparaat is niet aangesloten op het stopcontact.	Steek de stekker in het stopcontact.
Het apparaat werkt niet.	Gebrek aan elektrische voeding.	Controleer de zekering of de hoofdschakelaar. Als de zekering of de schakelaar het circuit blijft onderbreken, neem dan contact op met een gekwalificeerde elektricien.
Het apparaat werkt niet.	De deur is niet goed gesloten.	Zorg ervoor dat er niets de deur blokkeert.
De lamp werkt niet.	De lamp is defect.	De lamp moet worden vervangen.
Op het display verschijnt  .	Het kinderslot is actief.	Schakel het kinderslot uit. Houd  3 seconden lang ingedrukt.
Er is vonkvorming in de holte.	Er staat een metalen schaal of schaal met een metalen rand in.	Haal het gerecht uit het apparaat.
Er is vonkvorming in de holte.	Er bevindt zich een metalen vleespen of wat aluminiumfolie binnenin dat de binnenwanden raakt.	Zorg ervoor dat de vleespen en de folie de binnenwanden niet raakt.
Het draaiplateau maakt een krassend of schurend geluid.	Er bevindt zich een voorwerp of vuil onder de glazen bakplaat.	Reinig het gebied onder de glazen bakplaat.
Het apparaat stopt met werken zonder duidelijke reden.	Er is een storing.	Bel de klantenservice als deze situatie blijft bestaan.

11.2 Service-informatie

Als je niet zelf het probleem kunt verhelpen, neem dan contact op met je verkoper of een erkende serviceafdeling.

De contactgegevens van de servicedienst staan op het typeplaatje. Het typeplaatje is te

vinden op het apparaat. Verwijder het typeplaatje niet uit het apparaat.

Wij raden je aan om de gegevens hier te noteren:

Model (MOD.)
	...
Productnummer (PNC)
	...

Wij raden je aan om de gegevens hier te noteren:

Serienummer (S.N.)
	...

12. ENERGIEVERBRUIK

12.1 Productinformatie voor stroomverbruik en maximale tijd om de toepasselijke modus voor laag vermogen te bereiken

Stroomverbruik in stand-by met display aan	0.8 W
--	----------

Stroomverbruik in stand-by met display uit	0.5 W
--	----------

Apparaat getest volgens: EN 50564.

13. HET MILIEUPERPECTIEF

Recycle materialen met het symbool . Gooi de verpakking in de juiste containers om het te recyclen. Bescherm het milieu en de volksgezondheid en recycle het afval van elektrische en elektronische apparaten. Gooi appa-

raten gemarkeerd met het symbool  niet weg met het huishoudelijk afval. Breng het product naar de milieustraat bij je in de buurt of neem contact op met de gemeente.

1. CONSIGNES DE SÉCURITÉ.....	18	8. FONCTIONS SUPPLÉMENTAIRES.....	30
2. CONSIGNES DE SÉCURITÉ.....	21	9. CONSEILS.....	31
3. INSTALLATION.....	22	10. ENTRETIEN ET NETTOYAGE.....	32
4. DESCRIPTION DU PRODUIT.....	24	11. DÉPANNAGE.....	32
5. AVANT LA PREMIÈRE UTILISATION.....	25	12. EFFICACITÉ ÉNERGÉTIQUE.....	33
6. UTILISATION QUOTIDIENNE.....	26	13. CONSIDÉRATIONS ENVIRONNEMENTALES.....	33
7. UTILISATION DES ACCESSOIRES.....	29		

1. ⚠ CONSIGNES DE SÉCURITÉ

Avant d'installer et d'utiliser cet appareil, lisez soigneusement les instructions fournies. Le fabricant ne pourra pas être tenu responsable des blessures et dégâts résultant d'une mauvaise installation ou utilisation. Conservez toujours les instructions dans un lieu sûr et accessible pour vous y référer ultérieurement.

1.1 Sécurité des enfants et des personnes vulnérables

⚠ AVERTISSEMENT!

Risque d'asphyxie, de blessure ou d'invalidité permanente.

- Cet appareil peut être utilisé par des enfants âgés d'au moins 8 ans et par des personnes ayant des capacités physiques, sensorielles ou mentales réduites ou dénuées d'expérience ou

de connaissance, s'ils sont correctement surveillés ou si des instructions relatives à l'utilisation de l'appareil en toute sécurité leur ont été données et s'ils comprennent les risques encourus. Les enfants de moins de 8 ans et les personnes ayant un handicap très important et complexe doivent être tenus à l'écart de l'appareil, à moins d'être surveillés en permanence.

- Veillez à ce que les enfants ne jouent pas avec l'appareil.
- Ne laissez pas les emballages à la portée des enfants et jetez-les convenablement.
- AVERTISSEMENT : L'appareil et ses parties accessibles deviennent chauds pendant l'utilisation. Tenez les enfants et les animaux éloignés de l'appareil lors-

qu'il est en cours d'utilisation et de refroidissement.

- Si l'appareil est équipé d'un dispositif de sécurité enfants, nous vous recommandons de l'activer.
- Le nettoyage et l'entretien par l'utilisateur ne doivent pas être effectués par des enfants sans surveillance.

1.2 Sécurité générale

- Cet appareil est exclusivement destiné à un usage culinaire.
- Cet appareil est conçu pour un usage domestique ménager, dans un environnement intérieur.
- Cet appareil peut être utilisé dans les bureaux, les chambres d'hôtel, les chambres d'hôtes, les maisons d'hôtes de ferme et d'autres hébergements similaires lorsque cette utilisation ne dépasse pas le niveau (moyen) de l'utilisation domestique.
- **AVERTISSEMENT** : L'appareil et ses parties accessibles deviennent chauds pendant l'utilisation. Veillez à ne pas toucher les éléments chauffants.
- **AVERTISSEMENT** : Toute opération de maintenance ou réparation nécessitant le

retrait d'un couvercle assurant la protection contre l'exposition à l'énergie du micro-ondes ne doit être effectuée que par un professionnel qualifié.

- **AVERTISSEMENT** : Si la porte ou les joints de porte sont endommagés, l'appareil ne doit pas être utilisé tant qu'il n'a pas été réparé par un professionnel qualifié.
- **AVERTISSEMENT** : Ne chauffez pas les liquides et autres aliments dans des récipients scellés. Ils sont susceptibles d'exploser.
- Si le câble d'alimentation secteur est endommagé, son remplacement doit être confié exclusivement au fabricant, à son service après-vente ou à toute autre personne qualifiée afin d'éviter tout danger électrique.
- Avant toute opération d'entretien, mettez l'appareil à l'arrêt et débranchez-le de l'alimentation électrique.
- Utilisez toujours des gants de cuisine pour retirer ou insérer des accessoires ou des plats allant au four.
- N'utilisez pas l'appareil au moyen d'une minuterie externe ou d'un système de

commande à distance séparé.

- Les aliments ou boissons dans des récipients en métal ne doivent jamais être chauffés au micro-ondes.
- N'utilisez que des ustensiles adaptés à une utilisation dans un four à micro-ondes.
- Lorsque vous faites cuire des aliments dans des récipients en plastique ou en papier, surveillez l'appareil car ces matières peuvent s'enflammer.
- L'appareil est destiné à chauffer des aliments et des boissons. Le séchage d'aliments ou de vêtements et le réchauffement de coussinets, de chaussons, d'éponges, de linge humide et autres peuvent provoquer des blessures, l'inflammation ou un incendie.
- Si de la fumée est émise, mettez à l'arrêt ou débranchez l'appareil et laissez la porte fermée pour étouffer les flammes.
- Le chauffage au micro-ondes des boissons peut provoquer une ébullition différée. Prenez des précautions lorsque vous manipulez le récipient.
- Le contenu des biberons et des petits pots pour bébés doit être remué ou secoué et la température vérifiée avant de consommer, afin d'éviter tout risque de brûlure.
- Les œufs dans leur coquille et les œufs durs entiers ne doivent pas être réchauffés dans l'appareil car ils pourraient exploser, même après la fin de la cuisson au micro-ondes.
- Si vous ne maintenez pas l'appareil dans des conditions de propreté, il peut entraîner une détérioration de la surface qui pourrait affecter la durée de vie de l'appareil et provoquer une situation dangereuse.
- La température des surfaces accessibles peut être élevée lorsque l'appareil fonctionne.
- N'activez pas l'appareil lorsqu'il est vide. Les pièces métalliques à l'intérieur de la cavité peuvent créer un arc électrique.
- Nettoyez régulièrement l'appareil et retirez les dépôts alimentaires.
- N'utilisez pas de nettoyeur à vapeur pour nettoyer l'appareil.

- N'utilisez pas de produits abrasifs ni de racloirs pointus en métal pour nettoyer la porte en verre car ils peuvent rayer la surface, ce qui peut briser le verre.
- L'appareil doit être utilisé avec la porte décorative ouverte (le cas échéant).

2. CONSIGNES DE SÉCURITÉ

2.1 Installation

AVERTISSEMENT!

L'appareil doit être installé uniquement par un professionnel qualifié.

- Retirez l'intégralité de l'emballage.
- N'installez pas et ne branchez pas un appareil endommagé.
- Suivez scrupuleusement les instructions d'installation fournies avec l'appareil.
- Soyez toujours vigilants lorsque vous déplacez l'appareil car il est lourd. Utilisez toujours des gants de sécurité et des chaussures fermées.
- Ne tirez jamais l'appareil par la poignée.
- Respectez l'espacement minimal requis par rapport aux autres appareils et éléments.
- Installez l'appareil dans un lieu sûr et adapté répondant aux exigences d'installation.
- Les côtés de l'appareil doivent rester à côté d'appareils ou d'éléments ayant la même hauteur.

2.2 Branchement électrique

AVERTISSEMENT!

Risque d'incendie ou d'électrocution.

- Les branchements électriques doivent être effectués par un technicien qualifié.
- L'appareil doit être relié à la terre.
- Assurez-vous que les paramètres sur la plaque signalétique sont compatibles avec les étalonnages électriques de l'alimentation secteur.
- Si l'appareil est branché à la prise murale en utilisant une rallonge électrique, assurez-vous qu'elle est reliée à la terre.
- Veillez à ne pas endommager la fiche secteur ni le câble d'alimentation. Contactez le service de maintenance ou

un électricien pour remplacer le câble d'alimentation s'il est endommagé.

- Ne tirez jamais sur le câble d'alimentation électrique pour débrancher l'appareil. Tirez toujours sur la fiche.

2.3 Emploi

AVERTISSEMENT!

Risque de blessures, de brûlures, d'électrocution ou d'explosion.

- Ne modifiez pas les spécifications de l'appareil.
- Ne laissez pas l'appareil sans surveillance durant son fonctionnement.
- N'exercez pas de pression sur la porte ouverte.
- Assurez-vous que les orifices de ventilation ne sont pas bouchés.
- N'utilisez jamais l'appareil comme plan de travail, ni la cavité comme un espace de rangement.

2.4 Entretien et nettoyage

AVERTISSEMENT!

Risque de blessure, d'incendie ou de dommages à l'appareil.

- Avant toute opération d'entretien, désactivez l'appareil et débranchez la fiche secteur.
- Nettoyez régulièrement l'appareil afin de maintenir le revêtement en bon état.
- Ne laissez pas les résidus alimentaires ou de produits nettoyants s'accumuler sur les joints de la porte.
- Les résidus de graisse et d'aliments dans l'appareil peuvent provoquer un incendie et un arc électrique lorsque la fonction micro-ondes est en cours.
- Nettoyez l'appareil avec un chiffon doux et humide. Utilisez uniquement des produits de lavage neutres. N'utilisez pas de

produits abrasifs, de tampons à récurer, de solvants ou d'objets métalliques.

- Si vous utilisez un spray pour four, suivez les consignes de sécurité figurant sur l'emballage.

2.5 Service

- Pour réparer l'appareil, contactez le service après-vente agréé. Utilisez uniquement des pièces de rechange d'origine.
- Concernant la/les lampe(s) se trouvant à l'intérieur de ce produit et les lampes de rechange vendues séparément : Ces lampes sont conçues pour résister à des conditions ambiantes extrêmes dans les appareils électroménagers, telles que la

température, les vibrations, l'humidité, ou sont conçues pour signaler des informations sur le statut opérationnel de l'appareil. Elles ne sont pas prévues pour être utilisées dans d'autres applications et ne conviennent pas pour l'éclairage des pièces d'une maison.

2.6 Mise au rebut

⚠ AVERTISSEMENT!

Risque de blessure ou d'asphyxie.

- Débranchez l'appareil.
- Coupez le câble d'alimentation au ras de l'appareil et mettez-le au rebut.

3. INSTALLATION

⚠ AVERTISSEMENT!

Reportez-vous aux chapitres concernant la sécurité.

3.1 Informations générales

⚠ ATTENTION!

Ne branchez pas l'appareil à des adaptateurs ou des rallonges. Cela peut provoquer une surcharge et un risque d'incendie.

⚠ ATTENTION!

La hauteur d'installation minimale est de 85 cm.

- Le micro-ondes est destiné à une utilisation encastrable uniquement. Il doit être placé sur une surface stable et plane.
- Le meuble ne peut pas avoir de paroi arrière à l'endroit où se trouve le micro-ondes.
- Placez le micro-ondes loin de la vapeur, de l'air chaud et des éclaboussures d'eau.
- Si le micro-ondes est installé à proximité d'une télévision et d'une radio, il peut créer des interférences sur le signal reçu.
- Si vous devez transporter le micro-ondes par temps froid, ne le mettez pas en fonctionnement immédiatement après l'installation. Laissez-le reposer à température ambiante et absorber la chaleur.

3.2 Installation électrique

Cet appareil est fourni avec une fiche électrique et un câble d'alimentation.

Le câble inclut un fil de terre avec une fiche de mise à la terre. La fiche doit être branchée sur une prise correctement installée et mise à la terre. En cas de court-circuit électrique, la mise à la terre réduit le risque de choc électrique.

3.3 Installation du micro-ondes

1. Vérifiez si les dimensions du mobilier correspondent aux distances d'installation.

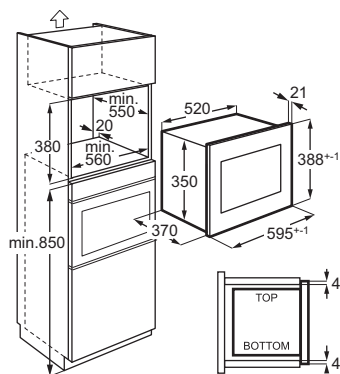

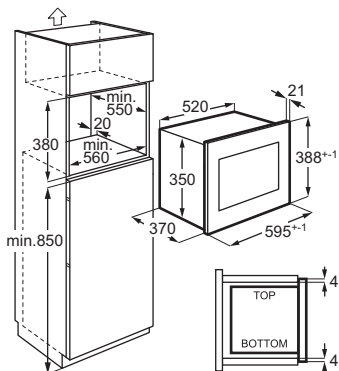

2. Posez le gabarit dans le fond du meuble pour vérifier s'il rentre. Si oui, marquez les points pour les vis. Retirez le gabarit et vissez le support dans les marques avec les vis (A).

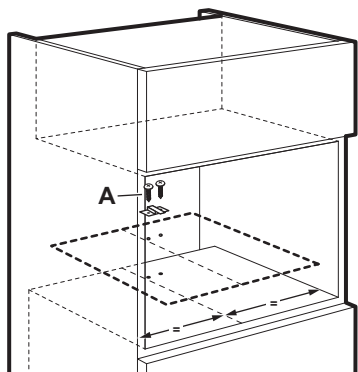

3. Installez le micro-ondes. Si vous avez fixé le support, assurez-vous qu'il verrouille l'arrière de l'appareil.

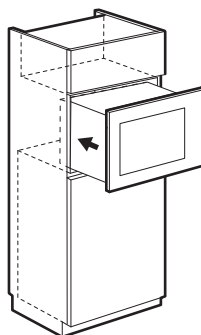

4. Ouvrez la porte et fixez le micro-ondes au meuble à l'aide d'une vis (B).

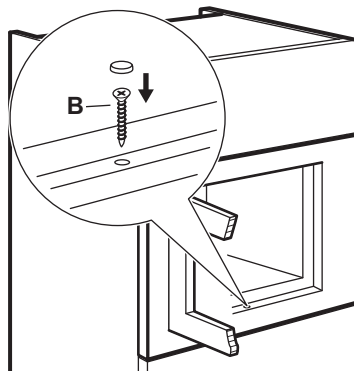

4. DESCRIPTION DU PRODUIT

4.1 Vue d'ensemble

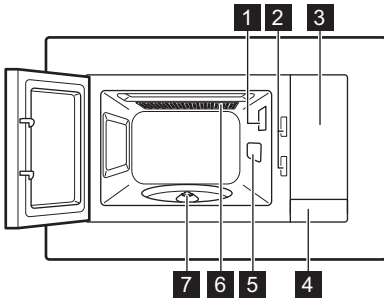



- 1 Éclairage
- 2 Système d'interverrouillage de sécurité
- 3 Bandeau de commande
- 4 Ouvre porte
- 5 Plaque de couverture de guide d'ondes
- 6 Gril
- 7 Axe du plateau tournant

ⓘ Ce produit répond aux exigences de la norme européenne EN55011. Conformément à cette norme, ce produit est classé comme équipement de groupe 2 classe B. « Groupe 2 » signifie que l'équipement génère intentionnellement de l'énergie de radiofréquence sous forme de rayonnement électromagnétique pour le traitement thermique des aliments. « Équipement de classe B » signifie que l'équipement peut être utilisé dans des établissements domestiques.

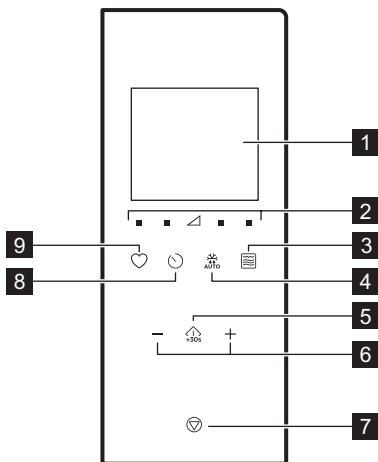
4.2 Bandeau de commande



Symbole	Fonction	Description
1	—	Affichage Affiche les réglages et l'heure actuelle.
2	■ ▲	Touches de niveaux de puissance Permet de régler le niveau de puissance des micro-ondes.
3	☞	Touche de la fonction gril Pour régler le micro-ondes / la cuisson combinée / le gril.
4	AUTO	Décongélation Pour décongeler les aliments en fonction du poids.
5	⏸ +30s	Démarrage / +30 s Pour démarrer l'appareil ou augmenter le temps de cuisson de 30 secondes à pleine puissance.
6	—, +	Touches de réglage Pour régler la durée, le poids, la température ou la fonction de cuisson automatique.

Symbole	Fonction	Description
7		Arrêter / Effacer Pour éteindre l'appareil ou supprimer les réglages de cuisson.
8		Horloge Pour régler l'horloge / le rappel.
9		Favori Pour choisir rapidement une fonction automatique.

4.3 Accessoires

Ensemble Plateau tournant

i Utilisez toujours l'ensemble plateau tournant pour préparer les aliments au micro-ondes.

Plateau de cuisson en verre et support de plateau tournant.

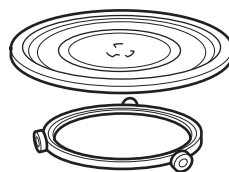

Gril

- Grille de cuisson basse

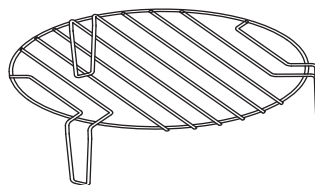

Utilisation : griller des aliments à faible intensité, cuisson par convection

5. AVANT LA PREMIÈRE UTILISATION

⚠ AVERTISSEMENT!

Reportez-vous aux chapitres concernant la sécurité.

5.1 Retrait du film protecteur

Avant la première utilisation, retirez le film protecteur du cadre.

5.2 Premier nettoyage

⚠ AVERTISSEMENT!



Reportez-vous au chapitre « Entretien et nettoyage ».

- Retirez tous les accessoires de l'appareil.
- Nettoyez soigneusement la cavité de l'appareil avec un chiffon doux et humide.

5.3 Préchauffage

⚠ AVERTISSEMENT!

Préchauffez l'appareil à vide avant de l'utiliser pour la première fois.

- Appuyez à plusieurs reprises sur le  pour sélectionner la fonction Gril .
- Laissez l'appareil exécuter pendant 30 min pour éliminer les odeurs causées par le processus de fabrication.
- Ouvrez la porte et laissez-le refroidir.
- Nettoyez la cavité de l'appareil avec un chiffon doux humide et séchez soigneusement.

L'appareil peut émettre une odeur et de la fumée lors des premières utilisations. Cela est normal et n'indique aucun dysfonctionnement. Assurez-vous que le débit d'air dans la pièce est suffisant.

6. UTILISATION QUOTIDIENNE

AVERTISSEMENT!

Reportez-vous aux chapitres concernant la sécurité.

6.1 Informations générales sur l'utilisation de l'appareil

- Après avoir éteint l'appareil, laissez les aliments pendant quelques minutes.
- Retirez l'emballage en aluminium, les récipients métalliques, etc. avant de préparer les aliments.

Cuisson

- Faites cuire les aliments en les couvrant avec un ustensile d'une matière adaptée à l'utilisation au micro-ondes. Cuisinez les aliments sans les couvrir uniquement si vous souhaitez conserver leur croustillant.
- Ne cuisez pas trop les plats en réglant une puissance ou une durée trop élevées. Les aliments peuvent se dessécher, brûler ou prendre feu.
- N'utilisez pas l'appareil pour cuisiner des œufs ou des escargots dans leur coquille car ils peuvent exploser. Avec les œufs frits, percez d'abord les jaunes.
- Piquez les aliments couverts d'une « peau », comme les pommes de terre, les tomates ou les saucisses, avec une fourchette avant de les cuire afin qu'ils n'explorent pas.
- Pour les plats surgelés ou congelés, réglez un temps de cuisson plus long.
- Les plats avec sauce doivent être remués de temps à autre.
- Les légumes qui ont une structure ferme, comme les carottes, les petits pois ou le chou-fleur, doivent être cuits dans l'eau.
- Retournez les grosses pièces à la moitié du temps de cuisson.
- Si possible, coupez les légumes en morceaux de taille similaire.
- Utilisez des plats plats et larges.
- N'utilisez pas d'ustensile de cuisine en porcelaine, en céramique ou en faïence

dont le fond n'est pas verni ou avec de petits trous, par exemple sur les poignées. L'humidité peut s'infiltrer dans ces ouvertures et fissurer le récipient une fois chauffé.

- Le plateau de cuisson en verre est nécessaire au fonctionnement du four à micro-ondes. Placez les aliments ou les liquides dessus.

Décongélation de viande, volaille, poisson

- Posez l'aliment surgelé sans emballage sur une petite assiette retournée, puis placez un récipient dessous pour recueillir l'eau de décongélation.
- Retournez les aliments à la moitié du temps de décongélation. Si possible, séparez puis retirez les morceaux ayant commencé à décongeler.

Décongélation de beurre, portions de gâteau, quark

- Ne décongelez pas complètement les aliments dans l'appareil, mais laissez-les décongeler à température ambiante. Cela vous assure un résultat plus homogène. Retirez tout emballage en métal ou en aluminium avant la décongélation.

Décongélation de fruits, légumes

- Si les fruits et légumes doivent rester crus, ne les laissez pas décongeler entièrement dans l'appareil. Laissez-les décongeler à température ambiante.
- Vous pouvez utiliser une puissance de micro-ondes plus élevée pour cuire les fruits et légumes sans les décongeler.

Repas prêts

- Vous ne pouvez préparer des repas prêts dans l'appareil que si leur emballage est adapté à une utilisation au micro-ondes.
- Vous devez suivre les instructions du fabricant imprimées sur l'emballage (par ex. retirer le couvercle métallique et percer le film plastique).

Ustensiles de cuisine et matériaux adaptés

Ustensiles de cuisine / Matériaux	Micro-ondes			Gril
	Décongélation	Résistance	Cuisson	
Verre et porcelaine résistants au four ne contenant aucun composant métallique, par ex. Pyrex, verre résistant à la chaleur	✓	✓	✓	✓
Verre et porcelaine non résistants au four ¹⁾	✓	x	x	x
Verre et céramique de verre fabriqués dans un matériau résistant au four/au gel (par ex. Arcoflam), grille	✓	✓	✓	✓
Céramique ²⁾ , grès ²⁾	✓	✓	✓	x
Plastique résistant à une chaleur de 200 °C ³⁾	✓	✓	✓	x
Carton, papier	✓	x	x	x
Film étirable	✓	x	x	x
Sachet de cuisson avec fermeture de sûreté pour micro-ondes ³⁾	✓	✓	✓	x
Plats à rôtir en métal, par ex. en émail, en fonte	x	x	x	✓
Moules, laqués noirs ou revêtement en silicone ³⁾	x	x	x	✓
Plateau de cuisson	x	x	x	✓
Ustensiles de cuisine pour dorer, par exemple plat « Crisp » ou plateau « Crunch »	x	✓	✓	x
Plats préparés et emballés ³⁾	✓	✓	✓	✓

¹⁾ Sans décor en argent, or, platine ou métal

²⁾ Sans composants en quartz ou en métal ou avec un revêtement contenant du métal

³⁾ Vous devez suivre les instructions du fabricant concernant les températures maximales.





Compatible ✓



X incompatible

6.2 Activation et désactivation du micro-ondes



⚠ ATTENTION!

Ne faites pas fonctionner le micro-ondes à vide.

- Appuyez sur  ou  pour régler le niveau de puissance. Pour choisir le niveau de puissance approprié, voir le tableau ci-dessous.
- Appuyez sur  ou  pour régler le temps de cuisson.

- Appuyez sur  pour confirmer et allumer le micro-ondes.
Pour annuler les réglages, appuyez sur .

Pour arrêter le micro-ondes, vous pouvez :

- attendre qu'il s'éteigne automatiquement une fois la durée écoulée. L'affichage indique 00:00:00.
- ouvrir la porte. Le micro-ondes s'arrête automatiquement. Refermez la porte et appuyez sur  pour poursuivre la cuisson. Choisissez cette option si vous souhaitez simplement surveiller la cuisson des aliments.
- appuyer sur .



i Lorsque le micro-ondes s'arrête automatiquement, un signal sonore retentit.

6.3 Tableaux des réglages de puissance

Micro-ondes

Puissance du micro-ondes	Faible	Moy. basse	Moy.	Moy. haute	Élevé
Affichage	■ 100 Watt	■ 300 Watt	△ 500 Watt	■ 700 Watt	■ 900 Watt



Cuisson au gril et combinée

Appuyez sur	Affichage	Réglages de puissance
1 fois		Gril 100 %
2 fois		Micro-ondes 36 % Gril 64 %
3 fois		Micro-ondes 55 % Gril 45 %
4 fois	900 WATT	Micro-ondes 100 %

6.4 Démarrage rapide



i Le temps de cuisson maximal est de 95 minutes.

Vous pouvez allumer rapidement le micro-ondes des façons suivantes :

- Appuyez sur  pour activer le micro-ondes à pleine puissance pendant 30 secondes. Le temps de cuisson augmente de 30 secondes à chaque fois que vous appuyez sur la touche.
- Appuyez une fois sur . Pour sélectionner la durée, utilisez les touches de réglage. Appuyez sur  pour activer le micro-ondes à pleine puissance.

6.5 Cuisson au gril et cuisson combinée





Reportez-vous aux tableaux de réglage de la puissance.



- Appuyez sur  plusieurs fois sur pour régler la fonction Gril ou Cuisson combinée.
- Pour régler l'heure, utilisez les touches de réglage.
- Appuyez sur  pour confirmer et activer le micro-ondes.

i Un signal sonore retentit une fois la moitié du temps de cuisson écoulée. Vous pouvez retourner l'aliment.

6.6 Décongélation

- Appuyez à plusieurs reprises sur  pour choisir un type d'aliment.







Symbole	Fonction
	Décongeler du pain
	Décongeler de la viande
	Décongeler du poisson
	Décongeler des légumes

- Appuyez sur  et  pour régler le poids. La durée est définie automatiquement.
- Appuyez sur  pour confirmer et activer le micro-ondes.

6.7 Cuisson en plusieurs étapes

Vous pouvez configurer l'appareil pour exécuter des fonctions séquentiellement. La cuisson peut se faire en trois étapes, et si l'une d'elles est la décongélation, elle doit être configurée comme première étape.

Exemple : Décongélation et micro-ondes :

1. Appuyez sur  et choisissez l'aliment.
2. Appuyez sur  ou  pour sélectionner le poids.
3. Appuyez sur  ou  pour régler le niveau de puissance.
4. Appuyez sur  ou  pour configurer le temps de cuisson.

Pour régler la troisième étape, répétez les étapes 3 et 4.

5. Appuyez sur  pour confirmer.

L'affichage affiche un compte à rebours. Lorsque vous entendez un signal sonore pendant le mode de décongélation, retournez ou replacez correctement l'aliment.



6.8 Favori

Vous pouvez sauvegarder 3 réglages dans Favori.

Utilisez cette fonction pour sauvegarder un réglage que vous utilisez souvent avec le micro-ondes.



1. Définissez la fonction et les paramètres que vous souhaitez sauvegarder.

Reportez-vous à la procédure de la fonction que vous souhaitez régler.

2. Appuyez sur  et maintenez pendant 2 secondes. Un signal sonore retentit.
3. Appuyez sur  pour confirmer et enregistrer.

Vous pouvez modifier les programmes sauvegardés. Appuyez sur  et modifiez la fonction ou les paramètres en suivant la même procédure.

Utilisation du programme Favori

1. En mode veille, appuyez sur  plusieurs fois pour choisir le réglage 1, 2 ou 3.
2. Appuyez sur  pour activer le micro-ondes.

Menu Favori

Plat	Poids	Affichage
Ramollir du beurre	50 g	50 g
	100 g	100 g
	150 g	150 g
	200 g	200 g
Faire fondre du chocolat	250 g	250 g
	100 g	100 g
	150 g	150 g
Mud cake	200 g	200 g
	1 tasse	1
	2 tasses	2
	3 tasses	3
	4 tasses	4

7. UTILISATION DES ACCESSOIRES

AVERTISSEMENT!

Reportez-vous aux chapitres concernant la sécurité.

7.1 Insérer l'ensemble plateau tournant

ATTENTION!

Ne faites pas cuire les aliments sans l'ensemble plateau tournant. Utilisez uniquement l'ensemble plateau tournant fourni avec le micro-ondes.

 Ne jamais cuire les aliments directement sur le plateau de cuisson en verre.

1. Placez le guide à roulettes autour de l'axe du plateau tournant.
2. Placez le plateau de cuisson en verre sur le guide à roulettes.

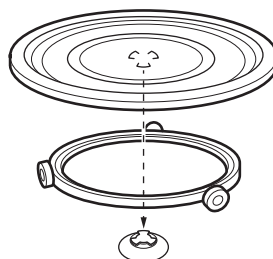

7.2 Installation de la grille

⚠ ATTENTION!



La grille ne peut pas être utilisée avec la fonction micro-ondes. Ceci pourrait endommager l'appareil. Utilisez la grille uniquement avec la fonction Grill.

Placez la grille sur l'ensemble plateau tournant.

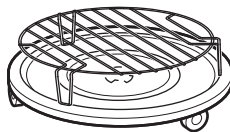

8. FONCTIONS SUPPLÉMENTAIRES

8.1 Sécurité enfants

La fonction Sécurité enfants permet d'éviter une utilisation involontaire du micro-ondes.

Appuyez sur  et maintenez pendant 3 secondes.

Un signal sonore retentit.

Lorsque le verrou de sécurité enfant est activé, l'affichage indique .

Pour désactiver la fonction Sécurité enfants, maintenez la touche  enfoncée pendant 3 secondes.

Un signal sonore retentit.

8.2 Minuteur

Vous pouvez le régler jusqu'à 95 minutes maximum.

i Lorsque la fonction Minuteur est activée, vous ne pouvez activer aucun autre programme.

1. Appuyez sur .
2. Pour régler la durée, appuyez sur les touches de réglage.



Après 2 secondes, le programme démarre automatiquement



Le minuteur continue de fonctionner lorsque vous ouvrez la porte ou mettez l'appareil en pause. Le minuteur redémarre dès que vous poursuivez la cuisson.

Lorsque la durée programmée s'est écoulée, un signal sonore retentit.

8.3 Réglage de l'horloge



i Vous pouvez sélectionner le format 12 ou 24 heures pour l'horloge.

1. Appuyez sur  jusqu'à ce que le format 12H ou 24H s'affiche.
2. Appuyez sur les touches de réglage pour saisir les heures.
3. Appuyez sur  pour confirmer.
4. Appuyez sur les touches de réglage pour saisir les minutes.
5. Appuyez sur  pour confirmer.

i Si vous ne souhaitez pas que l'horloge soit visible sur l'affichage, appuyez sur  jusqu'à ce que l'affichage indique ARRÊT puis pressez  pour confirmer. L'affichage indique 00:00 et s'éteint automatiquement après 5 min.

8.4 Désactivation du son de la touche tactile

Cette fonction permet de couper le son de la touche tactile.

1. Ouvrez la porte.
2. Maintenez enfoncé  et appuyez simultanément sur . OFF s'affiche.
3. Refermez la porte.

Pour activer le son, répétez la procédure ci-dessus. ON s'affiche.

9. CONSEILS

AVERTISSEMENT!

Reportez-vous aux chapitres concernant la sécurité.

9.1 Conseils pour la cuisson au micro-ondes

Symptôme	Solution
Vous ne trouvez pas les détails pour la quantité de nourriture préparée.	Recherchez un type d'aliment similaire. Diminuez ou rallongez le temps de cuisson selon la règle suivante : <ul style="list-style-type: none">• Si vous doublez la quantité, doublez le temps de cuisson.• Si vous réduisez la quantité de moitié, réduisez le temps de cuisson de moitié.
La nourriture a trop séché.	Réduisez le temps de cuisson ou sélectionnez une puissance de micro-ondes plus basse.
Les aliments ne sont toujours pas décongelés, chauds ou cuits une fois la durée écoulée.	Rallongez le temps de cuisson ou sélectionnez une puissance plus élevée. Veuillez noter que les plats de grande taille ont besoin de plus de temps.
Une fois le temps de cuisson écoulé, les aliments sont trop cuits sur le dessus, mais encore crus à l'intérieur.	La prochaine fois, diminuez la puissance et allongez le temps. Remuez les liquides à la moitié du temps, par exemple la soupe.
Les résultats de cuisson du riz ne sont pas bons.	Pour de meilleurs résultats, cuisez le riz dans un récipient plat et large.

9.2 Décongélation

Décongelez toujours les rôtis avec le côté gras vers le bas.

Ne couvrez pas la viande pour la décongeler car elle risquerait de cuire.

Décongelez toujours la volaille entière poitrail vers le bas.

9.3 Cuisson

Sortez toujours la viande et la volaille froides du réfrigérateur au moins 30 minutes avant de les cuire.

Après la cuisson, laissez reposer la viande, la volaille ou les légumes en les couvrant.

Huilez ou beurrez légèrement le poisson.

Tous les légumes doivent toujours être cuits à pleine puissance de micro-ondes.

Pour cuire des légumes, ajoutez 30 à 45 ml d'eau froide par tranche de 250 g.

Coupez les légumes frais en morceaux de même taille avant de les cuire. Faites chauffer tous les légumes en couvrant le récipient.

9.4 Réchauffage

Lorsque vous réchauffez des plats cuisinés emballés, suivez toujours les instructions figurant sur l'emballage.

9.5 Gril

Pour griller des aliments peu épais au centre de la grille.

Retournez les aliments à la moitié du temps programmé et continuez à les faire griller.

9.6 Cuisson combinée

Utilisez la Cuisson combinée pour préserver le croquant de certains aliments.

À la moitié du temps de cuisson, retournez les aliments et poursuivez la cuisson.

Il existe 2 modes de cuisson combinée. Chaque mode associe les fonctions micro-ondes et gril à différents moments et à des niveaux de puissance différents.

10. ENTRETIEN ET NETTOYAGE

AVERTISSEMENT!

Reportez-vous aux chapitres concernant la sécurité.

10.1 Remarques et conseils sur le nettoyage



- Nettoyez la façade de l'appareil à l'aide d'une éponge humide additionnée d'eau savonneuse tiède.
 - Pour nettoyer les surfaces métalliques, utilisez un produit de nettoyage habituel.
 - Nettoyez l'intérieur de l'appareil après chaque utilisation pour le maintenir en bon état. Retirez les résidus alimentaires régulièrement. Assurez-vous d'éliminer l'excès de vapeur/d'humidité.
- Nettoyez les saletés tenaces avec un nettoyant spécial.
 - Nettoyez tous les accessoires régulièrement et laissez-les sécher. Utilisez un chiffon doux avec de l'eau chaude et un produit de nettoyage.
 - Pour ramollir les résidus alimentaires secs, faites bouillir un verre d'eau à pleine puissance de micro-ondes pendant 2 ou 3 minutes.
 - Pour éliminer les odeurs, mélangez un verre d'eau avec 2 cc de jus de citron et faites bouillir à pleine puissance du micro-ondes pendant 5 minutes.

11. DÉPANNAGE

AVERTISSEMENT!

Reportez-vous aux chapitres concernant la sécurité.

11.1 Que faire si...

Symptôme	Cause probable	Solution
L'appareil ne fonctionne pas.	L'appareil n'est pas branché.	Branchez l'appareil.
L'appareil ne fonctionne pas.	Manque d'alimentation électrique.	Vérifiez le fusible ou l'interrupteur principal. Si le fusible ou l'interrupteur continue à faire disjoncter le circuit, contactez un électricien qualifié.
L'appareil ne fonctionne pas.	La porte n'est pas correctement fermée.	Assurez-vous que rien ne bloque la porte.
L'éclairage ne fonctionne pas.	L'éclairage est défectueux.	L'ampoule doit être remplacée.
L'affichage indique  .	La sécurité enfant est activée.	Désactivez la sécurité enfant. Maintenez la touche  enfoncée pendant 3 secondes.
Il y a des étincelles dans la cavité.	Vous avez placé un plat en métal, ou un plat contenant une bordure en métal à l'intérieur.	Sortez le plat de l'appareil.
Il y a des étincelles dans la cavité.	Des brochettes en métal ou du papier d'aluminium touchent les parois intérieures.	Assurez-vous que les brochettes et le papier d'aluminium ne touchent pas les parois intérieures.

Symptôme	Cause probable	Solution
L'ensemble du plateau tournant émet un grincement.	Il y a un objet ou de la saleté sous le plateau de cuisson en verre.	Nettoyez le dessous du plateau de cuisson en verre.
L'appareil s'arrête de fonctionner sans raison apparente.	Un dysfonctionnement s'est produit.	Si cette situation se reproduit, contactez le service après-vente agréé.

11.2 Données de maintenance

Si vous ne trouvez pas de solution au problème, veuillez contacter votre revendeur ou un service après-vente agréé.

Les informations nécessaires au service après-vente figurent sur la plaque signalétique. La plaque signalétique se trouve sur l'appareil. Ne retirez pas la plaque signalétique de la cavité de l'appareil.

Nous vous recommandons d'écrire les informations ici :

Modèle (Mod.)
	...
Référence produit (PNC)
	...
Numéro de série (SN)
	...

12. EFFICACITÉ ÉNERGÉTIQUE

12.1 Informations produits pour la consommation d'énergie et le temps maximum requis pour atteindre le mode basse consommation applicable

Consommation électrique en veille avec affichage allumé	0,8 W
---	-------

Consommation électrique en veille avec affichage éteint	0,5 W
---	-------

Appareil testé conformément aux normes : EN 50564.

13. CONSIDÉRATIONS ENVIRONNEMENTALES

Recyclez les matériaux portant le symbole . Placez l'emballage dans les conteneurs appropriés pour le recycler. Contribuez à la protection de l'environnement et de la santé humaine en recyclant les déchets des appa-

reils électriques et électroniques. Ne jetez pas les appareils marqués du symbole  avec les déchets ménagers. Rapportez ce produit à votre centre de recyclage local ou renseignez-vous auprès de votre mairie.

FR Concerne la France uniquement :



FR Cet appareil, ses accessoires et cordons se recyclent

REPRISE À LA LIVRAISON

OU

À DÉPOSER EN MAGASIN

OU

À DÉPOSER EN DÉCHÈTERIE

Points de collecte sur www.quefairedemesdechets.fr
Privilégiez la réparation ou le don de votre appareil !



1. SICHERHEITSINFORMATIONEN	34	8. ZUSATZFUNKTIONEN.....	46
2. SICHERHEITSHINWEISE.....	37	9. HINWEISE UND TIPPS.....	47
3. MONTAGE.....	38	10. REINIGUNG UND PFLEGE.....	48
4. GERÄTEBESCHREIBUNG.....	40	11. FEHLERBEHEBUNG.....	48
5. VOR DER ERSTEN INBETRIEBNAHME		12. ENERGIEEFFIZIENZ.....	49
.....	41	13. INFORMATIONEN ZUR ENTSORGUNG	
6. TÄGLICHER GEBRAUCH.....	42	49
7. VERWENDUNG DES ZUBEHÖRS.....	45		

1. ⚠ SICHERHEITSINFORMATIONEN

Lesen Sie vor der Installation und Verwendung des Geräts sorgfältig die mitgelieferten Anweisungen durch. Bei Verletzungen oder Schäden infolge nicht ordnungsgemäßer Montage oder Verwendung übernimmt der Hersteller keine Haftung. Bewahren Sie die Anleitung zum Nachschlagen an einem sicheren und zugänglichen Ort auf.

1.1 Sicherheit von Kindern und schutzbedürftigen Personen

⚠ WARNUNG!

Erstickungs- und Verletzungsgefahr oder Gefahr bleibender Schäden.

- Das Gerät kann von Kindern ab 8 Jahren und Personen mit eingeschränkten physischen, sensorischen

oder geistigen Fähigkeiten oder mit mangelnder Erfahrung/mangelndem Wissen benutzt werden, wenn sie durch eine für ihre Sicherheit zuständige Person beaufsichtigt werden oder von dieser Person Anweisungen erhalten haben, wie das Gerät sicher zu bedienen ist und welche Gefahren bei nicht ordnungsgemäßer Bedienung bestehen. Kinder unter 8 Jahren und Personen mit schweren Behinderungen oder Mehrfachbehinderung sollten vom Gerät ferngehalten werden, wenn sie nicht ständig beaufsichtigt werden.

- Kinder sollten beaufsichtigt werden, um sicherzustellen, dass sie nicht mit dem Gerät spielen.

- Halten Sie sämtliches Verpackungsmaterial von Kindern fern und entsorgen Sie es ordnungsgemäß.
- **WARNUNG:** Das Gerät und die zugänglichen Geräteteile werden während des Betriebs heiß. Halten Sie Kinder und Haustiere von dem Gerät fern, wenn es in Betrieb oder in der Abkühlphase ist.
- Falls Ihr Gerät mit einer Kindersicherung ausgestattet ist, empfehlen wir, diese einzuschalten.
- Kinder dürfen keine Reinigung und Wartung des Geräts ohne Beaufsichtigung durchführen.

1.2 Allgemeine Sicherheit

- Dieses Gerät ist nur zum Kochen bestimmt.
- Dieses Gerät ist für den häuslichen Gebrauch im Haushalt in Innenräumen konzipiert.
- Dieses Gerät darf in Büros, Hotelzimmern, Gästezimmern in Pensionen, Bauernhöfen und anderen ähnlichen Unterkünften verwendet werden, wenn diese Nutzung das (durchschnittliche) Nutzungsniveau im Haushalt nicht überschreitet.
- **WARNUNG:** Das Gerät und die zugänglichen Geräteteile werden während des Betriebs heiß. Seien Sie vorsichtig und berühren Sie niemals die Heizelemente.
- **WARNUNG:** Nur eine qualifizierte Fachkraft darf Wartungs- oder Reparaturarbeiten ausführen, die die Entfernung einer Abdeckung beinhalten, die Schutz vor der Mikrowellenenergie bietet.
- **WARNUNG:** Wenn die Tür oder Türdichtungen beschädigt sind, darf das Gerät erst wieder in Betrieb genommen werden, wenn es von einer Fachkraft repariert wurde.
- **WARNUNG:** Erhitzen Sie keine Flüssigkeiten und andere Lebensmittel in geschlossenen Behältern. Sie können explodieren.
- Wenn das Netzkabel beschädigt ist, muss es vom Hersteller, seinem autorisierten Servicezentrum oder einer gleichermaßen qualifizierten Person ausgetauscht werden, um Gefahren durch elektrischen Strom zu vermeiden.
- Schalten Sie das Gerät immer aus und ziehen Sie den Netzstecker aus der

Steckdose, bevor Reinigungsarbeiten durchgeführt werden.

- Verwenden Sie stets Topfhandschuhe, um Zubehör oder Geschirr herauszunehmen oder zu verstauen.
- Bedienen Sie das Gerät keinesfalls über eine externe Zeitschaltuhr oder ein separates Fernbedienungssystem.
- Verwenden Sie beim Garen in der Mikrowelle keine Metallbehälter für Speisen und Getränke.
- Verwenden Sie nur mikrowellengeeignetes Kochgeschirr.
- Wenn Sie Lebensmittel in Behältern aus Kunststoff oder Papier erhitzen, behalten Sie das Gerät im Auge, da die Möglichkeit einer Entflammung besteht.
- Das Gerät ist zum Erhitzen von Speisen und Getränken bestimmt. Das Trocknen von Lebensmitteln oder Kleidungsstücken und das Erhitzen von Wärmekissen, Hausschuhen, Schwämmen, feuchten Tüchern und Ähnlichem kann zu Verletzungen, Entflammungen oder Bränden führen.
- Wenn Rauch austritt, schalten Sie das Gerät aus oder

ziehen Sie den Netzstecker aus der Steckdose und halten Sie die Tür geschlossen, um Flammen zu ersticken.

- Das Erhitzen von Getränken in der Mikrowelle kann zu einem verzögerten Überkochen führen. Seien Sie beim Umgang mit dem Behälter vorsichtig.
- Der Inhalt von Saugflaschen und Gläsern mit Babynahrung muss vor dem Verzehr umgerührt oder geschüttelt und die Temperatur geprüft werden, um Verbrennungen zu vermeiden.
- Eier mit Schale und ganze, hart gekochte Eier dürfen nicht im Gerät erhitzt werden, da sie explodieren können, auch nachdem die Erhitzung in der Mikrowelle beendet ist.
- Wird das Gerät nicht in einem sauberen Zustand gehalten, kann dies zu einer Verschlechterung der Oberfläche führen, die sich negativ auf die Lebensdauer des Geräts auswirkt und möglicherweise zu einer gefährlichen Situation führen kann.
- Die Temperatur der zugänglichen Oberflächen kann

- hoch sein, wenn das Gerät in Betrieb ist.
- Schalten Sie das Gerät nicht ein, wenn es leer ist. Metallteile im Garraum können einen Lichtbogen erzeugen.
 - Das Gerät muss regelmäßig gereinigt und alle Speisereste entfernt werden.
 - Reinigen Sie das Gerät nicht mit einem Dampfstrahlreiniger.

- Benutzen Sie zum Reinigen der Glastür keine scharfen Scheuermittel oder Metallschwämmchen; sie könnten die Glasfläche verkratzen und zum Zersplittern der Scheibe führen.
- Das Gerät muss mit geöffneter dekorativer Tür betrieben werden (falls zutreffend).

2. SICHERHEITSHINWEISE

2.1 Montage

WARNUNG!

Nur eine qualifizierte Fachkraft darf die Montage des Geräts vornehmen.

- Entfernen Sie das gesamte Verpackungsmaterial.
- Montieren Sie ein beschädigtes Gerät nicht und benutzen Sie es nicht.
- Halten Sie sich an die mitgelieferte Montageanleitung.
- Seien Sie beim Umsetzen des Gerätes vorsichtig, da es sehr schwer ist. Tragen Sie stets Sicherheitshandschuhe und festes Schuhwerk.
- Ziehen Sie das Gerät nicht am Griff.
- Die Mindestabstände zu anderen Geräten und Küchenmöbeln sind einzuhalten.
- Montieren Sie das Gerät an einem sicheren und geeigneten Ort, der den Montageanforderungen entspricht.
- Die Seiten des Geräts dürfen nur an Geräte oder Einheiten in gleicher Höhe angrenzen.

2.2 Elektrischer Anschluss

WARNUNG!

Brand- und Stromschlaggefahr.

- Alle elektrischen Anschlüsse müssen von einem qualifizierten Elektriker vorgenommen werden.

- Das Gerät muss geerdet sein.
- Stellen Sie sicher, dass die Daten auf dem Typenschild mit den elektrischen Nennwerten der Netzspannung übereinstimmen.
- Wird das Gerät über ein Verlängerungskabel an der Steckdose angeschlossen, stellen Sie sicher, dass das Kabel geerdet ist.
- Achten Sie darauf, Netzstecker und Netzkabel nicht zu beschädigen. Wenden Sie sich zum Austausch des beschädigten Netzkabels an den Kundendienst oder einen Elektriker.
- Ziehen Sie nicht am Netzkabel, wenn Sie das Gerät von der Stromversorgung trennen möchten. Ziehen Sie stets am Netzstecker.

2.3 Gebrauch

WARNUNG!

Verletzungs-, Verbrennungs-, Stromschlag- oder Explosionsgefahr.

- Nehmen Sie keine technischen Änderungen am Gerät vor.
- Lassen Sie das Gerät während des Betriebs nicht unbeaufsichtigt.
- Üben Sie keinen Druck auf die offene Tür aus.
- Die Lüftungsöffnungen dürfen nicht abgedeckt werden.

- Verwenden Sie das Gerät nicht als Arbeitsfläche und den Garraum nicht zur Aufbewahrung.

2.4 Reinigung und Pflege

WARNUNG!

Verletzungsgefahr, Brandgefahr oder Beschädigung des Geräts.

- Vor Wartungsarbeiten das Gerät deaktivieren und den Stecker des Anschlusskabels aus der Steckdose ziehen.
- Reinigen Sie das Gerät regelmäßig, um eine Abnutzung des Oberflächenmaterials zu verhindern.
- Es dürfen sich keine Lebensmittelspritzer oder Reste von Reinigungsmitteln auf den Türdichtflächen befinden.
- Fett- und Lebensmittlrückstände im Gerät können einen Brand und Funkenschlag verursachen, wenn die Mikrowellenfunktion genutzt wird.
- Reinigen Sie das Gerät mit einem feuchten, weichen Lappen. Verwenden Sie ausschließlich Neutralreiniger. Verwenden Sie keine Scheuermittel, Scheuerschwämme, scharfe Reinigungsmittel oder Metallgegenstände.

- Falls Sie ein Backofenspray verwenden, befolgen Sie bitte unbedingt die Anweisungen auf der Verpackung.

2.5 Wartung

- Wenden Sie sich zur Reparatur des Geräts an den autorisierten Kundendienst. Dabei dürfen ausschließlich Originalersatzteile verwendet werden.
- Bezüglich der Lampe(n) in diesem Gerät und separat verkaufter Ersatzlampen: Diese Lampen müssen extremen physikalischen Bedingungen in Haushaltsgeräten standhalten, wie z. B. Temperatur, Vibration, Feuchtigkeit, oder sollen Informationen über den Betriebszustand des Gerätes anzeigen. Sie sind nicht für den Einsatz in anderen Geräten vorgesehen und nicht für die Raumbeleuchtung geeignet.

2.6 Entsorgung

WARNUNG!

Verletzungs- und Erstickungsgefahr.

- Trennen Sie das Gerät von der Stromversorgung.
- Schneiden Sie das Netzkabel in der Nähe des Geräts ab, und entsorgen Sie es.

3. MONTAGE

WARNUNG!

Siehe Kapitel Sicherheitshinweise.

3.1 Allgemeine Informationen

VORSICHT!

Schließen Sie das Gerät nicht an Adapter oder Verlängerungskabel an. Dies kann zu Überlastung und Brandgefahr führen.

VORSICHT!

Die Mindesthöhe der Installation beträgt 85 cm.

- Die Mikrowelle ist nur für den eingebauten Gebrauch bestimmt. Das Gerät muss auf einer stabilen und flachen Oberfläche aufgestellt werden.
- Der Schrank kann keine Rückwand an der Stelle haben, wo sich die Mikrowelle befindet.

- Stellen Sie die Mikrowelle weit weg von Dampf, Heißluft und Wasserspritzern.
- Befindet sich die Mikrowelle zu dicht am Fernsehgerät und Radio kann sie Störungen beim Funk- oder Fernsehempfang verursachen.
- Wird die Mikrowelle bei kaltem Wetter transportiert, schalten Sie sie nicht sofort nach der Montage ein. Lassen Sie sie bei Raumtemperatur stehen und die Wärme absorbieren.

3.2 Elektrische Installation

Das Gerät wird mit einem Netzkabel und Netzstecker geliefert.

Das Kabel hat einen Erdungsdraht mit einem Erdungsstecker. Der Stecker muss an eine Steckdose angeschlossen werden, die ordnungsgemäß installiert und geerdet ist. Im Falle eines elektrischen Kurzschlusses reduziert die Erdung das Risiko eines Stromschlags.

3.3 Einbau der Mikrowelle

1. Prüfen Sie, ob die Abmessungen des Möbels mit den Installationsabständen übereinstimmen.

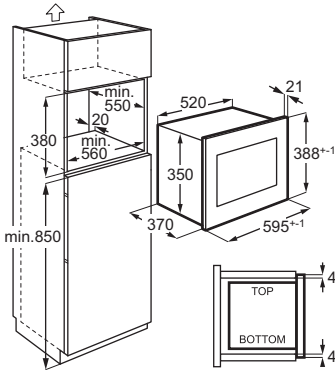
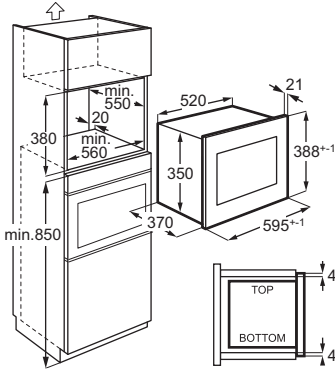

2. Legen Sie die Schablone auf den Boden des Einbauschranks und prüfen Sie, ob sie hineinpasst. Wenn ja, markieren Sie die Stellen für die Schrauben. Entfernen Sie die Schablone und befestigen Sie den Winkel mit den Schrauben (A) an der markierten Stelle.

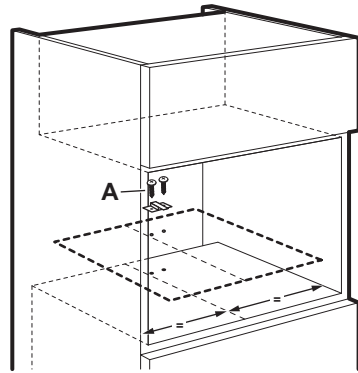

3. Installieren Sie die Mikrowelle. Wenn Sie die Halterung befestigt haben, achten Sie darauf, dass sie an der Rückseite des Geräts einrastet.

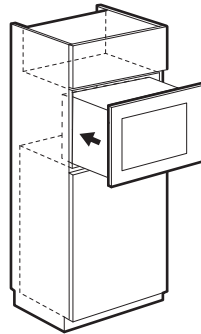

4. Öffnen Sie die Tür und befestigen Sie die Mikrowelle mit einer Schraube (B) am Schrank.

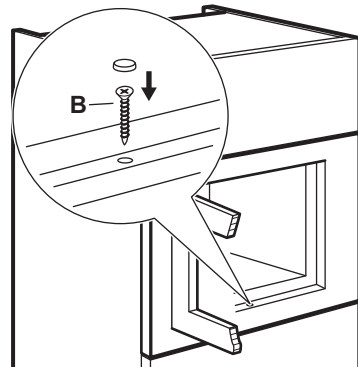

4. GERÄTEBESCHREIBUNG

4.1 Gesamtansicht

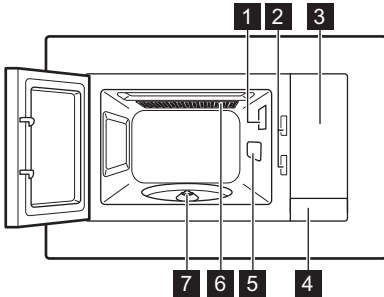



- 1 Lampe
- 2 Sicherheitsverriegelung
- 3 Bedienfeld
- 4 Türöffner
- 5 Wellenleiterabdeckung
- 6 Grill
- 7 Drehteller-Träger

ⓘ Dieses Produkt erfüllt die Anforderungen der europäischen Norm EN55011. In Übereinstimmung mit dieser Norm wird dieses Produkt als Gerät der Klasse B, Gruppe 2 eingestuft. Gruppe 2 bedeutet, dass das Gerät absichtlich Hochfrequenzenergie in Form von elektromagnetischer Strahlung zur Wärmebehandlung von Lebensmitteln erzeugt. Gerät der Klasse B bedeutet, dass das Gerät für den Einsatz in Wohngebäuden geeignet ist.

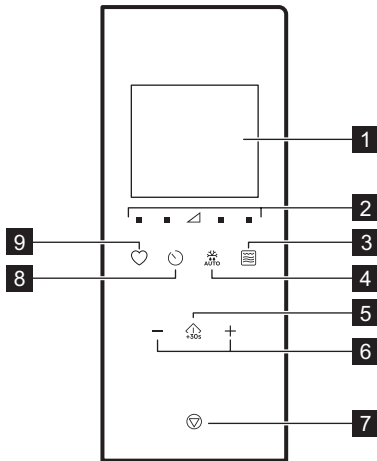
4.2 Bedienfeld



Symbol	Funktion	Beschreibung
1	—	Display Zeigt die Einstellungen und die aktuelle Zeit an.
2		Tasten für Leistungseinstellungen Zum Einstellen der Mikrowellenleistung
3		Grill-Funktionstaste Zum Einstellen des Garvorgangs mit Mikrowelle/ Kombimodus/ Grill.
4		Auftauen Zum Auftauen von Lebensmitteln nach Gewicht.
5		Start/+30 Sek Zum Einschalten des Geräts oder um die Garzeit um 30 Sekunden bei voller Leistung zu erhöhen.
6		Berührungstasten Zum Einstellen der Gardauer, des Gewichts, der Temperatur oder der Auto-Kochen-Funktion.

Symbol	Funktion	Beschreibung
7		Stopp/ Löschen
8		Uhr
9		Favorit

Zum Ausschalten des Geräts oder zum Löschen der Gareinstellungen.

Einstellen der Uhr/Erinnerung.

Zur schnellen Auswahl einer automatischen Funktion.

4.3 Zubehör

Drehteller-Set

① Verwenden Sie immer das Drehteller-Set, um Speisen in der Mikrowelle zuzubereiten.

Glasbodenplatte und Drehtellerhalterung.

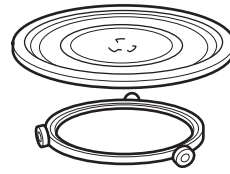

Grillrost

- Niedriges Grillgestell

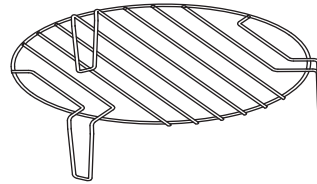

Verwendung für: Grillen von Speisen mit geringer Intensität, Heißluftgaren

5. VOR DER ERSTEN INBETRIEBNAHME

⚠️ WARNUNG!

Siehe Kapitel Sicherheitshinweise.

5.1 Entfernen der Schutzfolie

Entfernen Sie vor der ersten Inbetriebnahme die Schutzfolie vom Rahmen.

5.2 Erste Reinigung

⚠️ WARNUNG!



Siehe Kapitel „Reinigung und Pflege“.

- Nehmen Sie alle Zubehöerteile aus dem Gerät.
- Reinigen Sie den Garraum vorsichtig mit einem feuchten, weichen Lappen.

5.3 Aufheizen

⚠️ WARNUNG!

Heizen Sie das leere Gerät vor der ersten Inbetriebnahme auf.

1. Drücken Sie  wiederholt, um die Grillfunktion  einzustellen.
2. Lassen Sie das Gerät für 30Min laufen, um Gerüche zu entfernen, die durch den Herstellungsprozess verursacht werden.
3. Öffnen Sie die Tür und lassen Sie es abkühlen.
4. Reinigen Sie den Garraum mit einem feuchten, weichen Lappen und trocknen Sie ihn sorgfältig.

Das Gerät kann bei den ersten Anwendungen Geruch und Rauch abgeben. Dies ist normal und zeigt keine Fehlfunktion an. Stellen Sie sicher, dass die Luftzirkulation im Raum ausreichend ist.

6. TÄGLICHER GEBRAUCH

WARNUNG!

Siehe Kapitel Sicherheitshinweise.

6.1 Allgemeine Informationen zur Verwendung des Geräts

- Lassen Sie die Speisen nach dem Ausschalten des Geräts einige Minuten stehen.
- Vor der Zubereitung Aluminiumverpackungen, Metallbehälter usw. von den Lebensmitteln entfernen.

Kochen

- Decken Sie Lebensmittel mit einem mikrowellengeeigneten Material ab. Garen Sie Lebensmittel nur dann ohne Abdeckung, wenn eine Kruste gewünscht ist.
- Verkochen Sie die Speisen nicht durch zu hohe Leistungseinstellungen und Garzeiten. Die Speise kann austrocknen, verbrennen oder einen Brand verursachen.
- Das Gerät eignet sich nicht zum Kochen von Eiern in der Schale oder zum Zubereiten von Schnecken im Schneckenhaus, da diese platzen können. Mit gebratenen Eiern zuerst das Eigelb durchstechen.
- Stechen Sie Lebensmittel mit „Haut“ oder „Schale“, wie Kartoffeln, Tomaten, Würstchen oder ähnliches, vor dem Garen mit einer Gabel mehrfach an, damit sie nicht platzen.
- Die Garzeit bei kalten oder tiefgekühlten Lebensmitteln verlängern.
- Gerichte mit Sauce müssen von Zeit zu Zeit umgerührt werden.
- Gemüse, das eine feste Struktur hat, wie Karotten, Erbsen oder Blumenkohl, muss in Wasser gekocht werden.
- Wenden Sie Lebensmittel in größeren Stücken nach der Hälfte der Garzeit.
- Gemüse nach Möglichkeit in gleich große Stücke schneiden.
- Flaches, breites Kochgeschirr verwenden.
- Verwenden Sie kein Kochgeschirr aus Porzellan, Keramik oder Steingut mit

unglasierten Böden oder kleinen Öffnungen, zum Beispiel an Griffen. Durch in diese Öffnungen eingedrungene Feuchtigkeit kann das Kochgeschirr beim Erhitzen Risse bekommen.

- Der Glasteller ist wichtiger Bestandteil der Mikrowelle. Stellen Sie Lebensmittel oder Flüssigkeiten darauf.

Auftauen von Fleisch, Geflügel, Fisch

- Gefrorene, ausgepackte Lebensmittel auf einem kleinen, geneigten Teller so in einen Behälter legen, dass die Auftauflüssigkeit vom Behälter aufgefangen wird.
- Lebensmittel nach der Hälfte der Auftauzeit wenden. Bereits angetaute Stücke nach Möglichkeit abtrennen und herausnehmen.

Auftauen von Butter, Portionen von Kuchen, Quark

- Die Speisen im Gerät nicht vollständig abtauen, sondern bei Raumtemperatur abtauen lassen. So erzielen Sie ein gleichmäßigeres Ergebnis. Vor dem Auftauen alle Metall- oder Aluminiumverpackungen entfernen.

Auftauen von Obst, Gemüse

- Sollen Obst und Gemüse nicht gekocht werden, nicht vollständig im Gerät auftauen. Lassen Sie sie bei Raumtemperatur auftauen.
- Durch Einstellen einer höheren Mikrowellenleistung kann Obst und Gemüse ohne vorheriges Auftauen gegart werden.

Fertiggerichte

- Sie können Fertiggerichte im Gerät nur zubereiten, wenn die Verpackung für die Mikrowelle geeignet ist.
- Folgen Sie den Herstelleranweisungen auf der Verpackung (z. B. Metaldeckel entfernen und Plastikfolie durchstechen).

Geeignetes Kochgeschirr und Materialien

Kochgeschirr / Material	Mikrowelle			Grillstufe 1
	Auftauen	Heiz-	Kochen	
Ofenfestes Glas und Porzellan ohne Metallteile, z. B. Pyrex, hitzebeständiges Glas	✓	✓	✓	✓
Nicht-ofenfestes Glas und Porzellan ¹⁾	✓	X	X	X
Glas und Glaskeramik aus ofenfestem/frostbeständigem Material (z. B. Arcoflam)	✓	✓	✓	✓
Keramik ²⁾ , Steingut ²⁾	✓	✓	✓	X
Hitzebeständiger Kunststoff bis 200 °C ³⁾	✓	✓	✓	X
Pappe, Papier	✓	X	X	X
Frischhaltefolie	✓	X	X	X
Bratfolie mit mikrowellengeeignetem Verschluss ³⁾	✓	✓	✓	X
Bratgeschirr aus Metall, z. B. Emaille, Gusseisen	X	X	X	✓
Backformen, schwarzer Lack oder siliziumbeschichtet ³⁾	X	X	X	✓
Backblech	X	X	X	✓
Bräunungsgeschirr, z. B. Knusperpfanne oder Knusperplatte	X	✓	✓	X
Fertiggerichte in der Verpackung ³⁾	✓	✓	✓	✓

¹⁾ Ohne Silber-, Gold-, Platin- oder Metallplattierung / Dekoration

²⁾ Ohne Quarz- oder Metallkomponenten oder Glasuren, die Metalle enthalten

³⁾ Sie müssen die Anweisungen des Herstellers bezüglich der maximalen Temperaturen befolgen.





✓ **geeignet**

X **nicht geeignet**

6.2 Ein- und Ausschalten der Mikrowelle



⚠ VORSICHT!

Nehmen Sie die Mikrowelle nicht in Betrieb, wenn sich keine Speisen in ihr befinden.

1. Drücken Sie  oder , um die Leistungsstufe einzustellen. Zur Wahl der richtigen Stufe siehe nachfolgende Tabelle.
2. Die Zeit wird mit  oder  eingestellt.
3. Drücken Sie auf , um die Einstellung zu bestätigen und die Mikrowelle einzuschalten.

Drücken Sie zum Löschen der Einstellungen .

Ausschalten der Mikrowelle:

- Warten Sie, bis die Mikrowelle nach Ablauf der eingestellten Gardauer automatisch ausgeschaltet wird. Das Display zeigt 0:00 an.
- Öffnen Sie die Tür. Die Mikrowelle wird automatisch ausgeschaltet. Schließen Sie die Tür und drücken Sie  zum Weitergaren. Verwenden Sie diese Option, um den Garfortschritt der Speise zu überprüfen.
- Drücken Sie .





 Wenn die Mikrowelle automatisch ausgeschaltet wird, ertönt ein akustisches Signal.

6.3 Tabellen zur Leistungseinstellung

Mikrowelle

Mikrowellenleistung	Niedrig	Mittel niedrig	Mittel	Mittel hoch	Hoch
Display	■ 100 Watt	■ 300 Watt	△ 500 Watt	■ 700 Watt	■ 900 Watt



Grill- und Kombi-Modus

Drücken Sie das	Display	Leistungseinstellungen
		
1 Mal		Grill 100 %
2 Mal		Mikrowelle 36 % Grill 64 %
3 Mal		Mikrowelle 55 % Grill 45 %
4 Mal	900 WATT	Mikrowelle 100 %

6.4 Schnellstart



Die maximale Gardauer beträgt 95 Minuten.

Schnelles Einschalten der Mikrowelle:

- Drücken Sie , um die Mikrowelle für einen 30 Sekunden langen Betrieb bei voller Leistung einzuschalten. Mit jedem weiteren Tastendruck wird die Gardauer um 30 Sekunden erhöht.
- Drücken Sie  einmal. Stellen Sie die Gardauer mit den Touchpads ein. Drücken Sie , um die Mikrowelle bei voller Leistung einzuschalten.

6.5 Grillen und Kombi-Kochen





Siehe Tabellen zur Leistungseinstellung.



- Drücken Sie wiederholt , um die Garfunktion Grill oder Kombi einzustellen.
- Drücken Sie die Berührungstasten, um die Zeit einzustellen.
- Drücken Sie , um die Mikrowelle einzuschalten.

Nach der Hälfte der Garzeit ertönt ein akustisches Signal. Sie können das Gargut wenden.

6.6 Auftauen

- Drücken Sie  wiederholt, bis die passende Lebensmittelart angezeigt wird.







Symbol	Funktion
	Brot auftauen
	Fleisch auftauen
	Fisch auftauen
	Gemüse auftauen

- Drücken Sie  und , um das Gewicht einzustellen. Die Zeit wird automatisch eingestellt.
- Drücken Sie , um die Mikrowelle einzuschalten.

6.7 Mehrstufiges Kochen

Sie können das Gerät so einstellen, dass es Funktionen nacheinander ausführt. Das Kochen kann in bis zu drei Phasen erfolgen, und wenn eine davon das Auftauen ist, muss sie als erste Phase eingestellt werden.

Beispiel: Auftauen und Mikrowelle:

- Drücken Sie  und wählen Sie die Lebensmittel aus.
- Drücken Sie das  oder das , um das Gewicht auszuwählen.
-  oder  drücken, um die Leistungsstufe einzustellen.
- Drücken Sie das  oder das , um die Kochzeit einzustellen.

Um die dritte Stufe einzustellen, wiederholen Sie die Schritte 3 und 4.

5. Drücken Sie das , um zu bestätigen.

Das Display zählt die Zeit herunter. Wenn während des Auftauvorgangs ein akustisches Signal ertönt, wenden Sie die Speisen bzw. ordnen Sie die Lebensmittel neu an.

6.8 Favorit

Sie können 3 Favoriten speichern.

Verwenden Sie diese Funktion zum Speichern einer Einstellung, die Sie häufig mit der Mikrowelle verwenden.

1. Legen Sie die Funktion und Parameter fest, die Sie speichern möchten.

Siehe Verfahren für die Funktion, die Sie einstellen möchten.

2. Halten Sie das  2 Sekunden lang gedrückt. Ein akustisches Signal ertönt.

3. Drücken Sie das , um Bestätigen und Speichern.

Sie können die gespeicherten Favoriten ändern. Drücken Sie  und ändern Sie die Funktion oder Parameter mit demselben Verfahren.

Verwendung des Favoriten-Programms

1. Drücken Sie im Standby-Modus das  wiederholt, um die Einstellung 1, 2 oder 3 auszuwählen.

2. Drücken Sie das  zum Aktivieren der Mikrowelle.

Menü Favoriten

Speise	Gewicht	Display
Butter weich machen	50 g	50 g
	100 g	100 g
	150 g	150 g
	200 g	200 g
Schokolade schmelzen	250 g	250 g
	100 g	100 g
	150 g	150 g
Schlammkuchen	200 g	200 g
	1 Tasse	1
	2 Tassen	2
	3 Tassen	3
	4 Tassen	4

7. VERWENDUNG DES ZUBEHÖRS

WARNUNG!

Siehe Kapitel Sicherheitshinweise.

7.1 Einsetzen des Drehteller-Sets

VORSICHT!

Kochen Sie keine Speisen ohne das Drehteller-Set. Verwenden Sie nur das mit der Mikrowelle mitgelieferte Drehteller-Set.

 Kochen Sie niemals Lebensmittel direkt auf der Glasbodenplatte.

1. Setzen Sie die Rollenführung um die Spindel des Drehtellers.
2. Stellen Sie die Glasbodenplatte auf die Rollenführung.

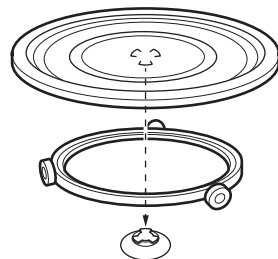

7.2 Einsetzen des Grillrosts

⚠ VORSICHT!



Grillrost kann nicht für die Mikrowellenfunktion verwendet werden. Das Gerät könnte beschädigt werden. Verwenden Sie den Grillrost nur mit der Grillfunktion.

Setzen Sie den Grillrost auf den Drehteller.

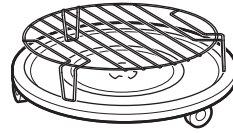



8. ZUSATZFUNKTIONEN

8.1 Kindersicherung

Die Kindersicherung verhindert einen versehentlichen Betrieb der Mikrowelle.

Halten Sie  3 Sekunden lang gedrückt. Ein akustisches Signal ertönt.

Wenn die Kindersicherung aktiviert ist, zeigt das Display  an.

Um die Kindersicherung zu deaktivieren, halten Sie  3 Sekunden lang gedrückt. Ein akustisches Signal ertönt.

8.2 Kurzzeitwecker

Sie können maximal 95 Minuten einstellen.

i Bei eingeschaltetem Kurzzeitwecker kann kein anderes Programm eingestellt werden.

1. Drücken Sie .
2. Drücken Sie die Touchpads Einstellungen, um die Zeit einzustellen.



Der Kurzzeitwecker startet automatisch nach 2 Sekunden.



Der Kurzzeitwecker bleibt stehen, wenn Sie die Tür öffnen oder den Gerätebetrieb unterbrechen. Wenn Sie den Garvorgang fortsetzen, kehrt der Kurzzeitwecker zur eingestellten Zeit zurück.

Nach Ablauf der Zeit ertönt ein akustisches Signal.

8.3 Einstellen der Uhr



i Sie können die Zeit im 12-Stunden- oder 24-Stunden-Format einstellen.

1. Halten Sie  gedrückt, bis das Format 12H oder 24H angezeigt wird.
2. Drücken Sie die Berührungstasten, um die Anzahl der Stunden einzugeben.
3. Drücken Sie zur Bestätigung .
4. Drücken Sie die Berührungstasten, um die Anzahl der Minuten einzugeben.
5. Drücken Sie zur Bestätigung .

i Wenn die Uhr nicht auf dem Display angezeigt werden soll, drücken Sie , bis das Display AUS anzeigt, und bestätigen Sie mit . Das Display zeigt 00:00 an und schaltet sich nach 5 Min automatisch aus.

8.4 Stummschalten des Tons der Berührungstaste

Die Funktion ermöglicht das Stummschalten des Tons der Berührungstaste.

1. Öffnen Sie die Tür.
2. Halten Sie das  gedrückt und drücken Sie das  gleichzeitig. OFF wird angezeigt.
3. Schließen Sie die Tür.

Um den Ton einzuschalten, wiederholen Sie den oben beschriebenen Vorgang. ON wird angezeigt.

9. HINWEISE UND TIPPS

WARNUNG!

Siehe Kapitel Sicherheitshinweise.

9.1 Tipps zum Kochen in der Mikrowelle

Störung	Problembesehung
Angaben zur Menge der zubereiteten Speisen sind nicht verfügbar.	Suchen Sie nach einer ähnlichen Art der Speise. Die Garzeitdauer kann nach folgender Regel verlängert oder verkürzt werden: <ul style="list-style-type: none">• Bei doppelter Menge verdoppelt sich fast auch die Zeit.• Die Hälfte der Menge entspricht der halben Zeit.
Die Speisen wurden zu trocken.	Stellen Sie eine kürzere Garzeit ein oder wählen Sie eine niedrigere Mikrowellenleistung.
Das Essen ist nicht aufgetaut, heiß oder gekocht, wenn die Zeit abgelaufen ist.	Stellen Sie eine längere Garzeit oder eine höhere Leistungsstufe ein. Beachten Sie, dass große Gerichte eine längere Garzeit benötigen.
Nach Ablauf der Garzeit ist das Essen außen zu heiß, aber innen noch nicht gar.	Stellen Sie beim nächsten Mal eine niedrigere Leistung und eine längere Zeit ein. Flüssigkeiten nach der Hälfte der Garzeit umrühren, z. B. Suppen.
Das Garergebnis beim Kochen von Reis ist schlecht.	Für ein besseres Ergebnis beim Kochen von Reis verwenden Sie eine flache, weite Schüssel.

9.2 Auftauen

Braten immer mit der fetten Seite nach unten auftauen.

Abgedecktes Fleisch nicht auftauen, dadurch könnte das Fleisch gegart werden statt aufzutauen.

Geflügel stets mit der Brust nach unten auftauen.

9.3 Garen

Gekühltes Fleisch und Geflügel stets 30 Minuten vor dem Garen aus dem Kühlschrank nehmen.

Fleisch, Geflügel, Fisch und Gemüse nach dem Garen abgedeckt lassen.

Den Fisch mit etwas Öl oder geschmolzener Butter bestreichen.

Alle Gemüsesorten müssen bei höchster Mikrowellenleistung gekocht werden.

Geben Sie pro 250 g Gemüse 30-45 ml kaltes Wasser hinzu.

Frisches Gemüse vor dem Garen in gleich große Stücke schneiden. Gemüse immer in einem Gefäß abgedeckt garen.

9.4 Aufwärmen

Befolgen Sie stets die Anweisungen auf der Verpackung beim Aufwärmen von Fertiggerichten.

9.5 Grillen

Grillen flacher Lebensmittel in der Mitte des Grillrostes.

Wenden Sie das Grillgut nach der Hälfte der eingestellten Grillzeit, und setzen Sie den Grillvorgang dann fort.

9.6 Kombi-Garen

Beim Garen im Kombi-Modus bleibt die Knusprigkeit erhalten, die für bestimmte Gerichte ausschlaggebend ist.

Wenden Sie nach der Hälfte der Garzeit die Speisen und garen Sie sie fertig.

Für das Kombi-Garen stehen Ihnen 2 Modi zur Verfügung. Jeder Modus kombiniert die Mikrowellen- und Grillfunktion bei variierenden Garzeiten und Leistungsstufen.

10. REINIGUNG UND PFLEGE

WARNUNG!

Siehe Kapitel Sicherheitshinweise.

10.1 Hinweise und Tipps zur Reinigung



- Reinigen Sie die Vorderseite des Geräts mit einem weichen Tuch mit warmem Wasser und einem Reinigungsmittel.
- Verwenden Sie zur Reinigung von Metalloberflächen ein übliches Reinigungsmittel.
- Reinigen Sie das Innere des Geräts nach jedem Gebrauch, um es in gutem Zustand zu halten. Essensreste regelmäßig entfernen. Achten Sie darauf, überschüssigen Dampf/Feuchtigkeit zu entfernen.
- Entfernen Sie hartnäckigen Schmutz mit einem speziellen Reiniger.
- Reinigen Sie alle Zubehörteile regelmäßig und lassen Sie sie trocknen. Feuchten Sie ein weiches Tuch mit warmem Wasser und etwas Reinigungsmittel an.
- Um hartnäckige Rückstände leichter entfernen zu können, stellen Sie ein Glas Wasser in das Gerät, und lassen Sie das Wasser 2 bis 3 Minuten bei voller Mikrowellenleistung kochen.
- Um Gerüche zu entfernen, ein Glas Wasser mit 2 TL Zitronensaft mischen und 5 Minuten lang bei voller Mikrowellenleistung kochen lassen.

11. FEHLERBEHEBUNG

WARNUNG!

Siehe Kapitel Sicherheitshinweise.

11.1 Was zu tun ist, wenn ...

Störung	Mögliche Ursache	Problembehebung
Das Gerät funktioniert nicht.	Das Gerät ist nicht an die Stromversorgung angeschlossen.	Schließen Sie das Gerät ans Stromnetz an.
Das Gerät funktioniert nicht.	Stromversorgung nicht gegeben.	Prüfen Sie die Sicherung oder den Netzschalter. Wenn die Sicherung oder der Schalter weiterhin den Stromkreis unterbrechen, wenden Sie sich an einen qualifizierten Elektriker.
Das Gerät funktioniert nicht.	Die Tür ist nicht richtig geschlossen.	Achten Sie darauf, dass die Tür nicht blockiert wird.
Die Lampe funktioniert nicht.	Die Lampe ist defekt.	Die Lampe muss ausgewechselt werden.
Auf dem Display wird  angezeigt.	Die Kindersicherung ist aktiv.	Deaktivieren Sie die Kindersicherung. Halten Sie  für 3 Sekunden.
Es gibt Funken im Garraum.	Im Garraum befindet sich Kochgeschirr aus Metall oder mit Metallverzierung.	Nehmen Sie die Schale aus dem Gerät.

Störung	Mögliche Ursache	Problembeseitigung
Es gibt Funken im Garraum.	Im Garraum befindet sich ein Metallspieß oder Alufolie, die die Innenwände berührt.	Stellen Sie sicher, dass der Metallspieß oder die Folie nicht die Innenwände berühren.
Das Drehteller-Set macht Kratz- oder Mahlgeräusche.	Es befindet sich ein Gegenstand oder Schmutz unter der Glasbodenplatte.	Reinigen Sie den Bereich unter der Glasbodenplatte.
Das Gerät funktioniert ohne ersichtlichen Grund nicht mehr.	Es ist eine Störung aufgetreten.	Falls dieser Vorfall wiederholt auftritt, wenden Sie sich an das autorisierte Servicezentrum.

11.2 Service-Daten

Wenn Sie das Problem nicht selbst lösen können, wenden Sie sich an Ihren Händler oder ein autorisiertes Servicezentrum.

Die vom Kundendienst benötigten Daten finden Sie auf dem Typenschild. Das Typenschild befindet sich am Gerät. Entfernen Sie das Typenschild nicht vom Gerät.

Wir empfehlen Ihnen, die Daten hier zu notieren:

Modell (MOD.):

Wir empfehlen Ihnen, die Daten hier zu notieren:

Produktnummer (PNC)

Seriennummer (S.N.)

12. ENERGIEEFFIZIENZ

12.1 Produktinformationen für Leistungsaufnahme und maximale Zeit bis zum Erreichen des entsprechenden Energiesparmodus

Leistungsaufnahme im Standby mit eingeschaltetem Display	0,8 W
--	-------

Leistungsaufnahme im Standby bei ausgeschaltetem Display	0,5 W
--	-------

Gerät getestet gemäß: EN 50564.

13. INFORMATIONEN ZUR ENTSORGUNG

Ihre Pflichten als Endnutzer



Dieses Elektro- bzw. Elektronikgerät ist mit einer durchgestrichenen Abfalltonne auf Rädern gekennzeichnet. Das Gerät darf deshalb nur getrennt vom unsortierten Siedlungsabfall gesammelt und zurückgenommen werden, es darf also nicht in den Hausmüll gegeben werden. Das Gerät kann z. B. bei einer kommunalen Sammelstelle oder ggf. bei einem Vertreter (siehe zu deren Rücknahmepflichten unten) abgegeben werden. Das gilt auch für alle Bauteile, Unterbaugruppen und Ver-

brauchsmaterialien des zu entsorgenden Altgeräts.

Bevor das Altgerät entsorgt werden darf, müssen alle Altbatterien und Akkumulatoren vom Altgerät getrennt werden, die nicht vom Altgerät umschlossen sind. Das gleiche gilt für Lampen, die zerstörungsfrei aus dem Altgerät entnommen werden können. Der Endnutzer ist zudem selbst dafür verantwortlich, personenbezogene Daten auf dem Altgerät zu löschen.

Hinweise zum Recycling

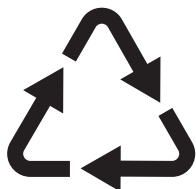

Helfen Sie mit, alle Materialien zu recyceln, die mit diesem Symbol gekennzeichnet sind. Entsorgen Sie solche Materialien, insbesondere Verpackungen, nicht im Hausmüll sondern über die bereitgestellten Recyclingbehälter oder die entsprechenden örtlichen Sammelsysteme.

Recyceln Sie zum Umwelt- und Gesundheitsschutz auch elektrische und elektronische Geräte.

Rücknahmepflichten der Vertrieber in Deutschland

Wer auf mindestens 400 m² Verkaufsfläche Elektro- und Elektronikgeräte vertreibt oder sonst geschäftlich an Endnutzer abgibt, ist verpflichtet, bei Abgabe eines neuen Geräts ein Altgerät des Endnutzers der gleichen Geräteart, das im Wesentlichen die gleichen Funktionen wie das neue Gerät erfüllt, am Ort der Abgabe oder in unmittelbarer Nähe hierzu unentgeltlich zurückzunehmen. Das gilt auch für Vertrieber von Lebensmitteln mit einer Gesamtverkaufsfläche von mindestens 800 m², die mehrmals im Kalenderjahr oder dauerhaft Elektro- und Elektronikgeräte anbieten und auf dem Markt bereitstellen. Solche Vertrieber müssen zudem auf Verlangen des Endnutzers Altgeräte, die in keiner äußeren Abmessung größer als 25 cm sind (kleine Elektrogeräte), im Einzelhandelsgeschäft oder in unmittelbarer Nähe hierzu unentgeltlich zurückzunehmen; die Rücknahme darf in diesem Fall nicht an den Kauf eines Elektro- oder Elektronikgerätes geknüpft, kann aber auf drei Altgeräte pro Geräteart beschränkt werden.

Ort der Abgabe ist auch der private Haushalt, wenn das neue Elektro- oder Elektronikgerät dorthin geliefert wird; in diesem Fall ist die Abholung des Altgerätes für den Endnutzer kostenlos.

Die vorstehenden Pflichten gelten auch für den Vertrieb unter Verwendung von Fernkommunikationsmitteln, wenn die Vertrieber Lager- und Versandflächen für Elektro- und Elektronikgeräte bzw. Gesamtlager- und -versandflächen für Lebensmittel vorhalten, die den oben genannten Verkaufsflächen entsprechen. Die unentgeltliche Abholung von Elektro- und Elektronikgeräten ist dann aber auf Wärmeüberträger (z. B. Kühlschrank), Bildschirme, Monitore und Geräte, die Bildschirme mit einer Oberfläche von mehr als 100 cm² enthalten, und Geräte beschränkt, bei denen mindestens eine der äußeren Abmessungen mehr als 50 cm beträgt. Für alle übrigen Elektro- und Elektronikgeräte muss der Vertrieber geeignete Rückgabemöglichkeiten in zumutbarer Entfernung zum jeweiligen Endnutzer gewährleisten; das gilt auch für kleine Elektrogeräte (s.o.), die der Endnutzer zurückgeben will, ohne ein neues Gerät zu kaufen.

Rücknahmepflichten von Vertriebern und andere Möglichkeiten der Entsorgung von Elektro- und Elektronikgeräten in der Region Wallonien

Vertrieber, die Elektro- und Elektronikgeräte verkaufen, sind verpflichtet, bei der Lieferung von Neugeräten Altgeräte desselben Typs, die im Wesentlichen die gleichen Funktionen wie die Neugeräte erfüllen, kostenlos vom Endverbraucher zurückzunehmen. Dies gilt auch bei der Lieferung von neuen Elektro- und Elektronikgeräten oder beim Fernabsatz.

Darüber hinaus ist jeder, der Elektro- und Elektronikgeräte auf einer Verkaufsfläche von mindestens 400 m² verkauft, verpflichtet, Altgeräte, die in keiner äußeren Abmessung größer als 25 cm sind (Elektrokleingeräte), im Ladengeschäft oder in unmittelbarer Nähe kostenlos zurückzunehmen; die Rücknahme darf in diesem Fall nicht vom Kauf eines Elektro- oder Elektronikgerätes abhängig gemacht werden.

Die Rücknahme von Elektro- und Elektronikgeräten kann auch auf Containerplätzen oder zugelassenen Recyclinghöfen erfolgen. Für weitere Informationen wenden Sie sich bitte an Ihre Gemeindeverwaltung.

