



**T97DR9V6PBC**

<b>NL</b>	Gebruiksaanwijzing   <b>Droogautomaat</b>	<b>2</b>
<b>EN</b>	User Manual   <b>Tumble Dryer</b>	<b>37</b>
<b>FR</b>	Notice d'utilisation   <b>Sèche-linge</b>	<b>70</b>
<b>DE</b>	Benutzerinformation   <b>Wäschetrockner</b>	<b>106</b>



## Welkom bij AEG! Hartelijk dank dat je voor onze apparatuur hebt gekozen.



In ons streven om duurzaam te zijn, reduceren we papieren middelen en verstrekken we online volledige gebruikershandleidingen. Ga naar je volledige gebruikershandleiding op [aeg.com/manuals](http://aeg.com/manuals)



Advies over gebruik, brochures, het oplossen van problemen, informatie met betrekking tot service en reparatie op [aeg.com/support](http://aeg.com/support)



Koop accessoires, verbruiksartikelen, en originele reserveonderdelen voor je apparaat op [aeg.com/shop](http://aeg.com/shop)

Wijzigingen voorbehouden.

## INHOUDSOPGAVE

1. VEILIGHEIDSINFORMATIE.....	2
2. VEILIGHEIDSINSTRUCTIES.....	6
3. PRODUCTBESCHRIJVING.....	8
4. TECHNISCHE GEGEVENS.....	10
5. BEDIENINGSPANEEL.....	10
6.  WIFI - CONNECTIVITEITSINSTELLING.....	12
7. PROGRAMMA'S.....	15
8. OPTIES.....	18
9. INSTELLINGEN.....	20
10. VOOR HET EERSTE GEBRUIK.....	21
11. DAGELIJKS GEBRUIK.....	22
12. AANWIJZINGEN EN TIPS.....	27
13. ONDERHOUD EN REINIGING.....	27
14. PROBLEEMOPLOSSING.....	30
15. VERBRUIKSWAARDEN.....	34
16. HET MILIEUPERSPECTIEF.....	36

## 1. VEILIGHEIDSINFORMATIE



Lees voor gebruik zorgvuldig de meegeleverde instructies voor installatie en gebruik van het apparaat. De fabrikant is niet verantwoordelijk voor verwondingen of schade die voortvloeien uit de onjuiste installatie of het onjuiste gebruik. Bewaar de instructies altijd op een veilige en toegankelijke locatie voor toekomstig gebruik en download de volledige versie die online beschikbaar is.



Waarschuwing: Brandgevaar / Ontvlambare materialen.

Het apparaat bevat ontvlambaar gas, propaan (R290), een gas met een hoge ecologische compatibiliteit. Houd vuur en ontstekingsbronnen uit de buurt van het apparaat. Zorg ervoor dat u het koelcircuit dat propaan bevat, niet beschadigt.

## 1.1 Veiligheid van kinderen en kwetsbare personen

### WAARSCHUWING!

Risico op verstikking, letsel of blijvende invaliditeit.

- Dit apparaat kan worden gebruikt door kinderen van 8 jaar en ouder en door mensen met een beperkt lichamelijk, zintuiglijk of verstandelijk vermogen of een gebrek aan ervaring en kennis, indien zij onder toezicht staan of instructies hebben gekregen over het veilig gebruiken van het apparaat en indien zij de gevaren begrijpen. Kinderen jonger dan 8 jaar en personen met zware en complexe beperkingen dienen altijd uit de buurt van het apparaat te worden gehouden, tenzij ze voortdurend onder toezicht staan.
- Laat kinderen niet met het apparaat spelen.
- Houd alle verpakking uit de buurt van kinderen en gooi het op passende wijze weg.
- Houd reinigingsmiddelen uit de buurt van kinderen.
- Houd kinderen en huisdieren uit de buurt van het apparaat als de deur open staat.
- Als het apparaat is voorzien van een kinderslot, dient dit te worden geactiveerd.
- Kinderen mogen zonder toezicht geen reinigings- en onderhoudswerkzaamheden aan het apparaat uitvoeren.

## 1.2 Algemene veiligheid

- Dit apparaat is uitsluitend bedoeld voor het drogen van huishoudelijk, in de machine droogbaar wasgoed.
- De droogfunctie niet gebruiken als het wasgoed met industriële chemicaliën vervuild is.

- Dit apparaat is bedoeld voor binnenshuis huishoudelijk gebruik.
- Dit apparaat kan worden gebruikt in kantoren, hotelkamers, bed & breakfast-kamers, boerderijgasthuizen en andere soortgelijke accommodaties waar dergelijk gebruik de (gemiddelde) huishoudelijke gebruiksniveaus niet overschrijdt.
- De specificatie van dit apparaat niet wijzigen.
- Als de wasdroger boven op een wasmachine wordt geplaatst, gebruik dan de stapelset. De stapelkit, beschikbaar bij uw erkende verkoper, mag uitsluitend gebruikt worden met het apparaat dat vermeld is in de instructies, die bij het accessoire geleverd worden. Lees deze zorgvuldig door voor de installatie (raadpleeg de gebruikershandleiding van de kit).
- Het apparaat kan losstaand of onder het aanrecht in de keuken met correcte ruimte worden gemonteerd (raadpleeg de montagebrochure).
- Installeer het apparaat niet achter een vergrendelbare deur, een schuifdeur of een deur met een scharnier aan de tegenovergestelde zijde, waardoor de deur van het apparaat niet volledig geopend kan worden.
- Zorg voor luchtcirculatie tussen het apparaat en de vloer. De ventilatie-openingen in de onderkant mogen niet worden afgedekt door tapijt, een mat of andere soorten vloerbedekking.
- **WAARSCHUWING:** Het apparaat mag niet van stroom worden voorzien door een extern schakelapparaat, zoals een tijdklok, of aangesloten worden op een circuit dat door het elektriciteitsbedrijf regelmatig aan en uit wordt geschakeld.
- Steek de stekker pas in het stopcontact als de installatie is voltooid. Zorg ervoor dat de stekker toegankelijk is na de installatie.
- **WAARSCHUWING:** Installeer het apparaat niet in een omgeving zonder luchtuitwisseling.

Het apparaat bevat ontvlambaar gas, propaan (R290), een gas met een hoge ecologische compatibiliteit. Houd vuur en ontstekingsbronnen uit de buurt van het apparaat. Zorg ervoor dat u het koelcircuit dat propaan bevat, niet beschadigt.

- **WAARSCHUWING:** Houd de ventilatieopeningen altijd vrij van obstructies; dit geldt zowel voor losstaande als ingebouwde modellen.
- **WAARSCHUWING:** Beschadig het koelcircuit niet.
- **WAARSCHUWING:** Raak de blootgestelde metalen vinnen van de condensor niet met blote handen aan. Gevaar voor letsel. Draag veiligheidshandschoenen.
- Als het netsnoer beschadigd is, moet de fabrikant, een erkend servicecentrum of een gekwalificeerde persoon deze vervangen teneinde gevaarlijke situaties met elektriciteit te voorkomen.
- Overschrijd de maximale belasting van 9,0 kg niet.
- Veeg eventuele pluisjes of verpakkingsafval die zich rondom het apparaat hebben opgehoopt, weg.
- Laat het apparaat niet lopen zonder het filter. Reinig het pluusfilter voor of na elk gebruik.
- Droog geen ongewassen voorwerpen in de wasdroger.
- Artikelen die zijn bevuild met stoffen als spijsolie, aceton, alcohol, benzine, kerosine, vlekkenverwijderaars, terpentijn, boenwas en boenwasverwijderaars dienen alvorens in de was/droogcombinatie te worden gedroogd, te worden gewassen in heet water met een extra hoeveelheid wasmiddel.
- Artikelen van schuimrubber (latexschuim), douchemutsjes, waterdichte kleding, artikelen met een rubberen binnenkant en kleding of kussens met een vulling van schuimrubber dienen niet in de wasdroger te worden gedroogd.
- Zorg ervoor dat er geen wasgoed vastzit tussen de deur van het apparaat en de rubberen pakking.

- Wasverzachters of soortgelijke producten dienen te worden gebruikt zoals aangegeven in de instructies van de fabrikant van het product.
- Verwijder alle voorwerpen van artikelen die een ontstekingsbron kunnen zijn zoals aanstekers of lucifers.
- **WAARSCHUWING:** Stop een wasdroger nooit voor het einde van de droogcyclus, tenzij alle artikelen snel verwijderd en uitgespreid worden, zodat de warmte verdwijnt.
- Schakel het apparaat uit en trek de stekker uit het stopcontact voordat je onderhoudshandelingen verricht.

## 2. VEILIGHEIDSINSTRUCTIES

### 2.1 Installeren



Waarschuwing: Brandgevaar / Ontvlambare materialen.

- Verwijder alle verpakkingsmaterialen.
- Installeer en gebruik geen beschadigd apparaat.
- Volg de installatie-instructies die zijn meegeleverd met het apparaat.
- Installeer het apparaat niet in een omgeving zonder luchtuitwisseling. Het apparaat bevat ontvlambaar gas, propaan (R290), een gas met een hoge ecologische compatibiliteit. Houd vuur en ontstekingsbronnen uit de buurt van het apparaat. Zorg ervoor dat u het koelcircuit dat propaan bevat, niet beschadigt.
- Pas altijd op bij verplaatsing van het apparaat, want het is zwaar. Gebruik altijd veiligheidshandschoenen en gesloten schoeisel.
- Installeer of gebruik het apparaat niet op een plek waar de temperatuur onder 5 °C of boven 35 °C kan komen.
- Zorg ervoor dat de vloer van de plaats waar u het apparaat installeert, vlak, stabiel, hittebestendig en schoon is.
- Houd het apparaat tijdens het verplaatsen altijd verticaal.
- Als het apparaat op zijn permanente plaats wordt geplaatst, moet u nagaan of

het waterpas staat. Is dit niet het geval, stel de stelootjes hier dan op af.

### 2.2 Elektrische aansluiting



#### **WAARSCHUWING!**

Gevaar voor brand en elektrische schokken.

- Steek de stekker pas in het stopcontact als de installatie is voltooid. Zorg ervoor dat het netsnoer na installatie bereikbaar is.
- **WAARSCHUWING:** Dit apparaat is ontworpen om te worden geïnstalleerd/aangesloten op een aardingsaansluiting in het gebouw.
- Zorg ervoor dat de parameters op het vermogensplaatje overeenkomen met elektrische vermogen van de netstroom.
- Gebruik altijd een juist geïnstalleerd schokbestendig stopcontact.
- Gebruik geen adapters met meerdere stekkers en verlengkabels.
- Trek niet aan het netsnoer om het apparaat los te koppelen. Trek altijd aan de stekker.
- Raak de stroomkabel of stekker niet aan met natte handen.

## 2.3 Gebruik

### **WAARSCHUWING!**

Gevaar voor letsel, elektrische schokken, brand, brandwonden en schade aan het apparaat.

- Dit apparaat is uitsluitend bestemd voor (binnenshuis) huishoudelijk gebruik.
- Droog geen beschadigde (gescheurde, gerafelde) kleding met vulling of voering.
- Indien wasgoed is gewassen met een vlekkenverwijderaar, dient er een extra spoelcyclus te worden uitgevoerd voordat u gaat drogen.
- Droog uitsluitend textiel dat in het apparaat mag worden gedroogd. Volg de instructies op het wasvoorschrift in de kleding.
- Het gecondenseerde water/gedestilleerde water mag niet worden gedronken of gebruikt om voedsel te bereiden. Het schaadt de gezondheid van mens en dier.
- Ga niet op de open deur zitten of staan.
- Droog geen druijpnatte kleding in het apparaat.
- Neem contact op met het service-centrum om de binnenverlichting te vervangen. Zichtbare ledstraling, niet rechtstreeks in de straal kijken.

## 2.4 Onderhoud en reiniging

### **WAARSCHUWING!**

Gevaar voor letsel of schade aan het apparaat.

- Gebruik geen waterstralen en stoom om het apparaat te reinigen.
- Reinig het apparaat met een vochtige zachte doek. Gebruik alleen neutrale schoonmaakmiddelen. Gebruik geen schuurmiddelen, schuursponsjes, oplosmiddelen of metalen voorwerpen.
- Wees voorzichtig bij het reinigen van het apparaat om schade aan het koelsysteem te voorkomen.
- Raak de metalen vinnen van de condensor niet met blote handen aan om letsel te voorkomen. Draag altijd beschermende handschoenen en reinig zorgvuldig om beschadiging van het metalen oppervlak te voorkomen.

- Gooi bij het reinigen van filters pluisjes weg in de vuilnisbak om te voorkomen dat microplastics in het watersysteem terechtkomen.

## 2.5 Compressor

### **WAARSCHUWING!**

Risico op schade aan het apparaat.

- De compressor en het systeem in de droogautomaat is gevuld met een speciaal middel dat vrij is van fluor-chloor-koolwaterstoffen. Dit systeem moet goed gesloten blijven. Schade aan het systeem kan lekkage tot gevolg hebben.

## 2.6 Service

- Neem contact op met de erkende servicedienst voor reparatie van het apparaat. Gebruik alleen originele reserveonderdelen.
- Houd er rekening mee dat zelfreparatie of niet-professionele reparatie gevolgen kan hebben voor de veiligheid en de garantie kan doen vervallen.
- De volgende reserveonderdelen zijn beschikbaar gedurende ten minste 10 jaar nadat het model is stopgezet: pakkingen en afdichtingen, schakelaars en knoppen, condensaatpomp, deursloten, motoren en motorborstels, transmissies tussen motor en vat, ventilator en ventilatorwielen, vaten en lagers, waterleidingen en aanverwante apparatuur, inclusief slangen, kleppen en filters, kabels en stekkers, printplaten, elektronische displays, thermostaten en temperatuursensoren, software-updates (inclusief resetsoftware), motorcapacitor, veren, verwarmingstoestellen en verwarmingselementen, elektrische zekeringen (afzonderlijk of gebundeld), spanpoelie, steunrol, deuren, deurafdichtingen, deurklinken, deurvergrendelingen en scharnieren; pluisfilters, luchtfilters, plastic randapparatuur, condenswatertank. De termijn kan in uw land langer zijn. Ga voor meer informatie naar onze website.
- Houd er rekening mee dat sommige van deze reserveonderdelen alleen beschikbaar zijn voor professionele reparateurs en dat niet alle

reserveonderdelen relevant zijn voor alle modellen.

- Met betrekking tot de lamp(en) in dit product en reservelampen die afzonderlijk worden verkocht: Deze lampen zijn bedoeld om bestand te zijn tegen extreme fysieke omstandigheden in huishoudelijke apparaten, zoals temperatuur, trillingen, vochtigheid, of zijn bedoeld om informatie te geven over de operationele status van het apparaat. Ze zijn niet bedoeld voor gebruik in andere toepassingen en zijn niet geschikt voor verlichting in huishoudelijke ruimten.

## 2.7 Verwijdering

### **WAARSCHUWING!**

Gevaar voor letsel of verstikking.



Waarschuwing: Brandgevaar / Risico op materiële schade en schade aan het apparaat.

- Haal de stekker uit het stopcontact en koppel het apparaat los van de watertoevoer.
- Snijd het netsnoer vlak bij het apparaat af en gooi het weg.
- Het apparaat bevat brandbaar gas (R290). Neem contact op met je plaatselijke overheid voor informatie m.b.t. de correcte afvalverwerking van het apparaat.
- Verwijder de deurvergrendeling om te voorkomen dat kinderen of huisdieren binnen in de trommel vast komen te zitten.
- Gooi het apparaat weg conform de lokale voorschriften voor de verwijdering van elektrische en elektronische apparatuur (AEEA).

## 3. PRODUCTBESCHRIJVING

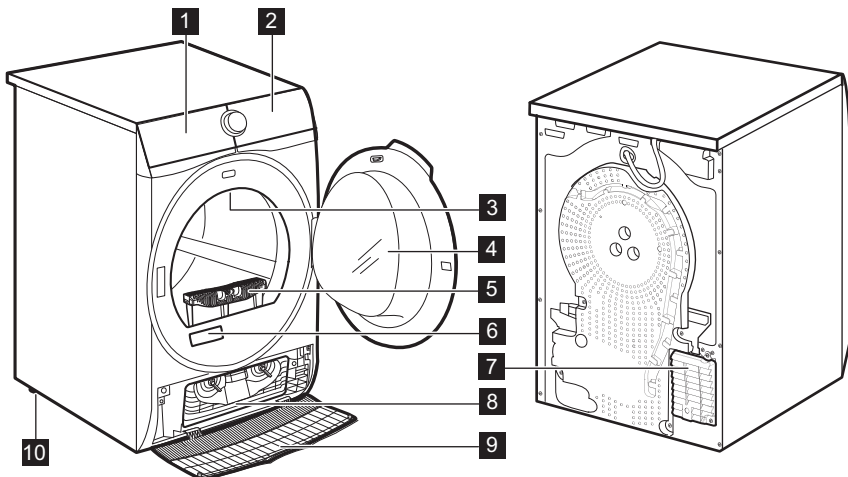

- 1** Waterreservoir
- 2** Bedieningspaneel
- 3** Binnenverlichting

- 4** Deur van het apparaat
- 5** Filter
- 6** Typeplaatje en QR-code

- 7 Luchtcirculatiesleuven
- 8 Condensordeksel
- 9 Condensor deksel
- 10 Verstelbare voeten



Voor het gemak van het wassen van het wasgoed of het eenvoudig installeren is de deur omkeerbaar (zie aparte folder).

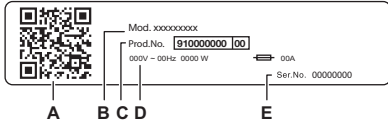

**Op het typeplaatje staat:**

- A. QR-code
- B. modelnaam
- C. productnummer
- D. elektrische classificaties
- E. serienummer

Scan de **QR-code** met de camera om onze app te downloaden uit de app store op je smartapparaat en volg de vereiste stappen. Registreer je product en haal er het meeste uit.

- Toegang tot de details, documentatie en artikelen van je apparaat over het gebruik van de beste functies (Gebruikershandleiding is ook beschikbaar op [aeg.com/manuals](http://aeg.com/manuals))
- Ontvang gebruikadvies, informatie over probleemoplossing, service en reparatie (ook beschikbaar op [aeg.com/support](http://aeg.com/support))
- Koop accessoires, verbruiksartikelen en originele reserveonderdelen voor je apparaat (ook verkrijgbaar op [aeg.com/shop](http://aeg.com/shop))

### 3.1 Elektrische aansluiting

Aan het einde van de installatie kun je de stekker in het stopcontact steken.

Het typeplaatje en het hoofdstuk 'Technische gegevens' geven de benodigde elektrische waarden aan. Zorg ervoor dat ze compatibel zijn met de netvoeding.

Controleer of de elektrische installatie in jouw woning de maximale vereiste belasting aan kan, rekening houdend met andere apparaten die mogelijk ook in gebruik zijn.

#### Sluit het apparaat aan op een geaard stopcontact.

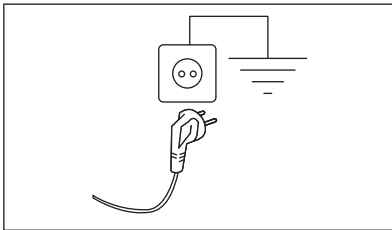

Het aansluitsnoer moet na de installatie van het apparaat toegankelijk zijn.

Neem voor alle elektrische werkzaamheden die nodig zijn om dit apparaat te installeren contact op met ons geautoriseerde servicecentrum.

De fabrikant accepteert geen verantwoordelijkheid voor schade of letsel door het niet opvolgen van bovengenoemde veiligheidsvoorschriften.

## 4. TECHNISCHE GEGEVENS



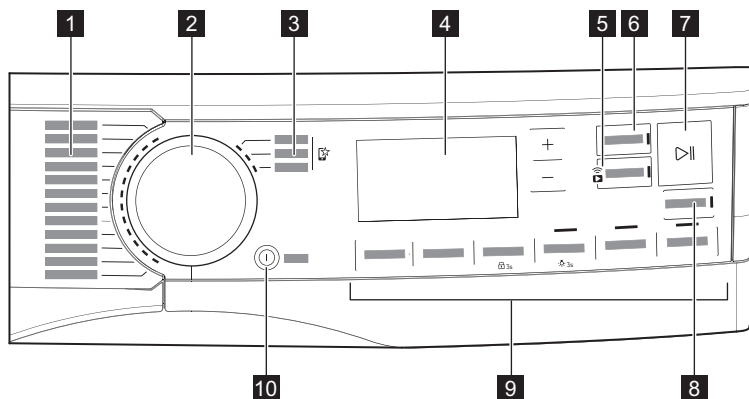

Hoogte x breedte x diepte	85,0 x 59,6 x 65,7 cm
Max. diepte met deur van het apparaat open	110,2 cm
Max. breedte met deur van het apparaat open	95,1 cm
Verstelbare hoogte	85,0 cm (+ 1,5 cm - voetregulering)
Trommelvolume	118 l
Maximale lading	<b>9,0 kg</b>
Spanning	230 V
Frequentie	50 Hz
Akoestische geluidsemissie in de lucht voor de droogcyclus van het Eco-programma bij maximale lading	60 dB (A)
Totaal vermogen:	600 W
Gebruikstype	Huishoudelijk
Toegestane omgevingstemperatuur	+ 5°C tot + 35°C
Beschermingsniveau tegen binnendringen van vaste deeltjes en vocht door het beschermende deksel, behalve waar de laagspanningsapparatuur geen bescherming tegen vocht heeft	<b>IPX4</b>
Aanduiding koudemiddelgas	R290
Gewicht koudemiddel	0,149 kg

## 5. BEDIENINGSPANEEL



- 1 Programma's
- 2 Programmakeuzeknop









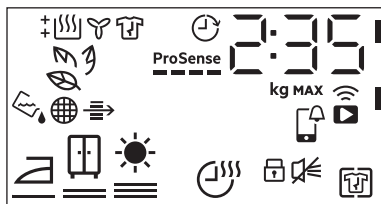

- 3 Mijn favoriete programma's 
- 4 Display







- 5  Start via App-knop
- 6  Klaar over-toets
- 7  Start/Pauze-knop
- 8  SyncDry-knop

- 9  Opties
- 10  Aan/Uit knop met functie Laag vermogen

## 5.1 Display



Symbol op het display	Symbolbeschrijving
2 : 35	Tijdsindicatie cyclus
80 kg MAX	maximale lading
0h.24h	eindigen in selectie (tot 24 uur)
	draadloze verbinding
	bediening op afstand
	APP Melding controleren
	+ Anti-kreuk optie aan
	zoemer uit
	kinderslot aan
	droogheid van wasgoed: strijkdroog, kastdroog, extra droog
	Droogtijd optie aan
	indicator: <i>tap het waterreservoir af</i>
	indicator: het filter <i>reinigen</i>
	indicator: <i>controleer de condensor</i>



Symbol op het display	Symbolbeschrijving
	SmartLeaf
	indicator: <i>droogfase</i>
	indicator: <i>koelfase</i>
	indicator: <i>kreukbeveiligingsfase</i>
	Klaar over optie aan
<b>ProSense</b> 	<b>ProSense</b> -indicatielampje
<b>MAX</b>	indicator: <i>maximale belasting overschreden</i>

## 5.2 SmartLeaf feedback

SmartLeaf-feedback laat zien hoe energie-efficiënt een programma is, gebaseerd op het energieverbruik gewogen op basis van de nominale capaciteit van het programma.

Er zijn vier verschillende niveaus van SmartLeaf-feedback die worden aangegeven door het bladpictogram:

1. Geen bladverlichting geeft aan dat het verbruiksniveau gemiddeld is, of dat er geen indicatie mogelijk (voor op tijd gebaseerde cycli).

2.  één blad geeft een goed energieverbruiksniveau aan.
3.  twee blaadjes geeft een zeer goed energieverbruiksniveau aan.
4.  drie blaadjes geeft het beste verbruiksniveau aan.

## 6. WIFI - CONNECTIVITEITSINSTELLING

In dit hoofdstuk wordt beschreven hoe je het smartapparaat kunt verbinden met een wifi-netwerk en het kunt koppelen met mobiele apparaten.

Met behulp van deze functionaliteit kunt u meldingen van uw wasdroger ontvangen op en die in de gaten houden en bedienen vanaf mobiele apparaten.

De wifi-functie is uitgeschakeld als standaard fabrieksinstelling.

Om het apparaat aan te sluiten om alle functies en diensten te kunnen gebruiken hebt u het volgende nodig:

- Draadloos thuisnetwerk met ingeschakelde internetverbinding.

- Mobiel apparaat dat is verbonden met het draadloze netwerk.

<b>Frequentie</b>	2.412 - 2.472 GHz voor de Europese markt
<b>Protocol</b>	IEEE 802.11b/g/n
<b>Max vermogen</b>	< 20dBm
<b>Versleuteling</b>	WPA, WPA2, WPA3

## 6.1 QR-code op typeplaatje

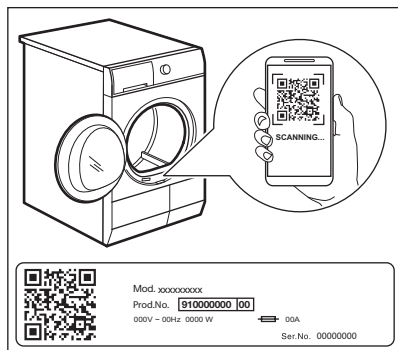

### QR-code kan op twee manieren worden gebruikt:

- Scan de QR-code met de camera-app op je smartphone om onze app uit de app store te downloaden en volg de stappen.
- Uw smartapparaat koppelen aan een apparaat om het proces te vereenvoudigen. Scan de QR-code met de in onze app ingebouwde QR-codescanner.

## 6.2 Onze app installeren

Om de wasdroger te verbinden met de toepassing, gaat u er naast staan met uw smartapparaat.

Zorg ervoor dat uw smartapparaat is verbonden met het draadloze netwerk.

1. Ga naar de App Store op je smartapparaat of scan de QR-code (zie paragraaf 'QR-code op typeplaatje').
2. Download en installeer onze app.
3. Start de toepassing. Selecteer het land en de taal en meld u aan met uw e-mailadres en wachtwoord. Als je nog geen account hebt, maak dan een nieuw account aan waarbij je de instructies volgt in onze app.

## 6.3 Configuratie draadloze verbinding

Voordat je met de configuratie begint, download en installeer je onze app op jouw slimme apparaat.

1. Druk op de Aan/Uit-toets om het apparaat in te schakelen.

2. Wacht ongeveer acht seconden.
3. Druk en houd de Start via App-toets ongeveer 3 seconden ingedrukt totdat een enkel klikgeluid weerklinkt.

De symbolen: **On** en  verschijnen op het display. Na enkele seconden enkel het

knipperende symbool:  blijft. Het apparaat start de verbinding op, waarna het ongeveer 10 seconden duurt voordat de draadloze module wordt geactiveerd. Wanneer gereed verschijnt het symbool: **AP** (Access Point) verschijnt op het display. **Access Point** is ongeveer 5 minuten open.

4. Configureer onze app op je smartphone of tablet en volg de instructies op het scherm om het apparaat aan te sluiten op je wifinetwerk.
5. Als de verbinding tot stand is gebracht, **AP**-symbool is gedoofd en het -pictogram licht continu op.



Telkens als je het apparaat inschakelt, probeert het apparaat automatisch verbinding te maken met het netwerk. Wanneer de verbinding tot stand is gebracht, stopt het symbool:  stopt met knipperen.

### Om de draadloze verbinding uit te schakelen,

drukt en houdt u de Start via App-toets ingedrukt totdat u een enkele klik hoort. Het symbool: **OFF** verschijnt op het display.



Het apparaat slaat de laatste verbindingsconfiguratie op. Om draadloze functies van het apparaat te kunnen gebruiken, moet de draadloze verbinding in de modus **On** staan.

### Om de draadloze machtigingen te verwijderen,

drukt en houdt u de Start via App-toets ongeveer 10 seconden ingedrukt totdat u 2 pieptonen hoort. Het symbool:

— — — verschijnt op het display.

## 6.4 Starten op afstand



Met onze app kun je jouw wasgoed besturen via een mobiel apparaat. Het bevat een groot aantal programma's, handige functies en productinformatie die perfect op het apparaat zijn afgestemd. Via de app kun je de programma's selecteren die al beschikbaar zijn via het bedieningspaneel van het apparaat, plus extra programma's ontgrendelen die alleen beschikbaar zijn vanaf een mobiel apparaat. Extra programma's kunnen in de loop van de tijd veranderen, samen met nieuwe versies van de app. Het is gepersonaliseerde wasservice - allemaal vanaf je mobiele apparaat.

Met de Starten op afstand-functie kun je een cyclus starten via de afstandsbediening.



De afstandsbediening wordt automatisch geactiveerd wanneer je op de Start/Pauze-toets drukt om het programma te starten, maar het is ook mogelijk om op afstand een wasprogramma te starten.

## Starten op afstand

Met een snelle druk op deze knop wordt de functie Starten op afstand geactiveerd waarmee u het apparaat op afstand kunt starten, pauzeren en stoppen.

De bijbehorende led gaat branden en het bijbehorende pictogram verschijnt op het display.



Als u een programma instelt via de app en het komt niet overeen met de stand van de knop  verschijnt afwisselend tekst en de programmatijd.

Houd deze knop langer ingedrukt om twee andere functies te bieden:

- houd het 3 seconden ingedrukt zolang er een klik klinkt: de Wi-Fi is in- en uitgeschakeld.

- houd hem 10 seconden ingedrukt zolang er een dubbel piepgeluid klinkt en  op het display worden weergegeven: om de netwerktoestemmingen opnieuw in te stellen.

## 6.5 Over-the-air-update

### WAARSCHUWING!

Tijdens de update wordt sterk aanbevolen om het apparaat niet uit te schakelen of de stekker van het apparaat uit het stopcontact te trekken.

De app kan een update voorstellen om nieuwe functies te downloaden.

De update wordt alleen via de app geaccepteerd.

Als er een programma loopt, meldt de app dat de update aan het einde van het programma start.

Tijdens de update geeft het apparaat  op het display weer.

Het apparaat zal weer bruikbaar zijn aan het einde van de update, zonder enige kennisgeving over een succesvolle update.

Als er een fout optreedt, geeft het apparaat  op het display weer: druk gewoon op een willekeurige toets of draai aan de knop om terug te keren naar normaal gebruik.

## 6.6 Wifi altijd aan

De functie Wifi altijd aan kan alleen via onze app worden geactiveerd.

Deze functie houdt het apparaat verbonden met het netwerk, zelfs als het apparaat is uitgeschakeld, zodat het altijd kan worden geactiveerd en op afstand kan worden beheerd vanaf uw apparaat.

Het indicatielampje  licht met tussenpozen op (1 seconde aan, 5 seconden uit).

Het is mogelijk om het apparaat in te schakelen door te drukken op de Aan/Uit-toets of via de app.



De functie "Wifi altijd aan" kan uw energieverbruik beïnvloeden.  
De Wifi altijd aan-functie is standaard uitgeschakeld.

## 7. PROGRAMMA'S

### 7.1 Onze app en extra verborgen programma's

Onze app biedt je een ruime keuze aan extra verborgen programma's. Sluit het apparaat aan op de app en je kunt een droogprogramma kiezen dat het beste in je behoeften voorziet.

U kunt ook alle verborgen cycli bijhouden in de favoriete programma posities. Om het programma uit het apparaat te selecteren, raadpleegt u de 'Favoriete programma's '-paragraaf in het hoofdstuk 'Opties'.



















Programmanamen kunnen zonder voorafgaande kennisgeving worden gewijzigd, afhankelijk van de marktvereisten.  
Onze app geeft je een volledige beschrijving van elk programma.

Sportkleding	Kussens	Zijde
Fitnesskleding	Handdoeken	Babykleding
Voetbal/Rugby	Dierenhaar	Linnen
Skikleding	Strijkvrij	Oprfrissen
Dekbed	Stoom Anti-allergie	Droogrek
Gordijnen	Denim	

### 7.2 Programma's

























Programma's	Belading <sup>1)</sup>	Eigenschappen / textielsoort <sup>2)</sup>
MixDry	6,0 kg	Ontworpen voor routinematig drogen de hele was, zonder te sorteren. Kleding van katoen, mengsels van katoen en synthetische stoffen, en synthetische stoffen. /
Eco <sup>3)</sup>	9,0 kg	Het programma is geschikt voor het drogen van normaal nat katoenen wasgoed en is het meest energiezuinige programma voor het drogen van vochtig katoenen wasgoed. Droogte is niet instelbaar en is standaard ingesteld op kastdroog / klaar om in de kast te leggen. /
Katoen	9,0 kg	Programma voor wit en gekleurd katoen. De standaardinstelling is kastdroog. /

Programma's	Belading <sup>1)</sup>	Eigenschappen / textielsoort <sup>2)</sup>
Synthetica	4,0 kg	Kleding van gemengde stoffen met voornamelijk synthetische vezels, zoals polyester, polyamide, enzovoort / 
Fijne was	2,0 kg	Aanbevolen voor veelvoorkomende delicate stoffen, zoals viscose/rayon, acryl en mengsels daarvan. / 
		Droogt voorzichtig voor wol die met de machine of met de hand gewassen kan worden. De artikelen onmiddellijk na het voltooien van het programma uit het apparaat halen.
  Wol	1,0 kg	 WOOL HAND WASH SAFE
		De droogcyclus voor wol van deze machine is getest en goedgekeurd door de Woolmark Company. De cyclus is geschikt voor wollen kleding die volgens het etiket op de hand moet worden gewassen op voorwaarde dat de kleding op een door Woolmark aangeraden manier op de hand gewassen is en gedroogd wordt volgens de instructies van de fabrikant van dit apparaat. M2520 Het symbool 'Woolmark' is een certificatie teken in verschillende landen.
3kg Snel	3,0 kg	Snelle cyclus voor kleding van katoen, mengsels van katoen en synthetische stoffen, en synthetische stoffen. Ideaal voor lichte artikelen. / 
Beddengoed XL	4,5 kg	Droogt tot drie beddengoedsets tegelijk. Minimaliseert in elkaar draaien en klitten van grote items om ervoor te zorgen dat al het beddengoed uniforme droog wordt zonder natte plekken. / 
 Outdoor	2,0 kg	Behoudt de functionaliteit van outdoorstoffen van technisch textiel en herstelt de waterafstotendheid van waterdichte jassen en overjassen met uitneembare voeringen (geschikt voor drogen in wasdroger). / 
 Hygiene	5,0 kg	Droogt en ontsmet je kleding en andere artikelen en houdt de temperatuur in de loop van de tijd boven 60 °C, verwijdert 99,9% van de bacteriën en virussen <sup>4)</sup> . Opmerking: Deze cyclus mag alleen worden gebruikt voor natte artikelen. Niet geschikt voor delicate stoffen. / 

Programma's	Belading <sup>1)</sup>	Eigenschappen / textielsoort <sup>2)</sup>
 Donsjassen	2,0 kg	En automatisch programma dat zelfs het isolatiemateriaal in jacks met veren, dons of synthetische vulling zorgvuldig droogt. Spaart het uiterlijk en de thermische werking van kleding.  
1 Item snel	1 item	Speciaal ontworpen om snel één item of een zeer kleine lading te drogen die u zo snel mogelijk moet dragen.   

- 1) Het maximale gewicht heeft betrekking op droge producten.
- 2) Zie voor de betekenis van stoflabels het hoofdstuk *DAGELIJKS GEBRUIK: Wasgoed voorbereiden*.
- 3) Dit is het referentieprogramma dat wordt gebruikt om de naleving van de EU-voorschriften voor ecodesign en energie-etikettering te beoordelen, Vo. (EU) 2023/2533 en Vo. (EU) 2023/2534. Dit programma kan katoenen wasgoed drogen vanaf een aanvankelijk vochtgehalte van 60% tot een streefwaarde voor het uiteindelijke vochtgehalte van 0%.
- 4) Getest op Escherichia coli, Candida albicans en MS2 Bacteriophage. Onafhankelijke test uitgevoerd door Swisstatest Testmaterialien AG in 2021 (testrapport nr. 20212038).

## Programma's en optiekeuzecompatibiliteit



Programma's <sup>1)</sup>	Opties			
	Droogtegraad	Droogtijd	+ Anti-kreuk	Stil
MixDry	 	■	■	■
Eco			■	
Katoen	  	■	■	■
Synthetica	  	■	■	■
Fijne was	 2)		■	
  Wol		■ 3)		
3kg Snel	 2)		■	
Beddengoed XL	  	■	■	
 Outdoor	 2)		■	
 Hygiene	 2)		■	
 Donsjassen	 		■	
1 Item snel	 2)		■	



- 1) Naast het programma kunt u tegelijkertijd een of meer opties instellen.
- 2) Standaard ingesteld
- 3) Zie hoofdstuk OPTIES: Droogtijd op Wol programma

## 8. OPTIES

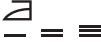
### 8.1 Droogtegraad

Deze optie helpt bij het verkrijgen van de gewenste droogtegraad van het wasgoed. Je kunt het droogte-niveau selecteren:

 =  strijkklaar - **strijkdroog**-graad

 =  klaar voor opslag - **kastdroog**-niveau <sup>1)</sup>

 =  klaar voor opslag - **extra droog**-graad

1) Standaard keuze die gerelateerd is aan het programma

#### Aanpassing van het uiteindelijke vochtgehalte



Dit kan nodig zijn omdat de droogteresultaten worden beïnvloed door vele omstandigheden, zoals het watertype, de voedingsspanning of de omgevingstemperatuur, enz.

#### ZO KRIJGT U EEN PERFECT DROGE WAS:

1. Probeer de opties voor het droogteniveau aan te passen (zie de optie *Droogtegraad* hierboven).
2. Als u de droogheidsresultaten van het wasgoed verder wilt verhogen, kunt u de standaard droogheidsinstelling wijzigen (zie hieronder). Deze aanpassing werkt op de meeste programma's, behalve **Eco**, **Wol**, **Dekbed**, **Donsjassen**, programmaOpfrissen's indien beschikbaar op de machine.

Om de standaardgraad van het uiteindelijke doelvocht te wijzigen:

1. Schakel het apparaat in.
2. Selecteer 1 van de beschikbare programma's.
3. Druk tegelijkertijd op de knoppen **Droogtijd** en **+ Anti-kreuk**.







Een van de symbolen verschijnt op het display:

 - Maximaal droogniveau

 - Extra droog

 - Standaard droogniveau

4. Raak de **Start/Pauze**-knop herhaaldelijk aan totdat u het gewenste uiteindelijke doelvocht bereikt.

Droogniveau	Displaysymbolen
maximaal droogniveau	 
droger wasgoed	 
het standaard droge wasgoed	 

5. Houd om de instelling te bewaren de knoppen **Droogtijd** en **+ Anti-kreuk** gedurende 2 seconden tegelijkertijd ingedrukt.



In het geval van machines met een wifinetwerkverbinding wordt gedurende enkele seconden een **ProSense** balkanimatie uitgevoerd, om aan te geven dat je apparaat gegevens bijwerkt naar de cloud.

Als in plaats daarvan de modus wordt gewijzigd door de knop te draaien of de machine uit te schakelen, wordt de gegevenssynchronisatie uitgevoerd tijdens de eerste wifiverbinding.

### 8.2 Droogtijd

Voor: **Katoen**, **Beddengoed XL**, **Synthetica** en **MixDry** programma's. Hiermee kunt u de droogtijd instellen met minimaal 10 minuten tot maximaal 2 uur (in stappen van 10 min.). Als deze optie is geactiveerd, verdwijnt de aanduiding voor maximumlading.



De cyclus duurt zo lang als de ingestelde droogtijd, ongeacht de grootte van een lading en de droogheid.

## AANBEVOLEN DROOGTIJD

plus 10 min	werking van alleen koele lucht (geen verwarming).
10 - 40 min	extra drogen om de droogheid na de vorige droogcyclus te verbeteren.
> 40 min	volledig drogen van de kleine wasladingen tot 4 kg, goed gecentrifugeerd (>1200 tpm).

## Droogtijd op Wol programma

Optie is van toepassing op programma Wol om het laatste droogniveau aan te passen naar meer of minder droog.

### 8.3 + Anti-kreuk

Verlengde antikreukfase (30 minuten) aan het einde van de droogcyclus, maximaal 120 minuten. Na de droogfase draait de trommel van tijd tot tijd om te voorkomen dat het wasgoed kreukt. Het wasgoed kan tijdens de anti-kreukfase uit de machine gehaald worden.

### 8.4 Stil

Het apparaat werkt stiller, zonder de droogkwaliteit te beïnvloeden. Het apparaat werkt langzaam met langere cyclustijd.

### 8.5 Eindsignaal

Het geluidssignaal klinkt bij het volgende:

- einde cyclus
- start en einde van de kreukbeschermingsfase

Het geluidssignaal staat standaard altijd aan. Je kunt deze optie gebruiken om het geluid in of uit te schakelen.

Eindsignaal optie uit:



1. Zet de droger aan.
2. Selecteer 1 van de beschikbare programma's.

3. Houd de Energy Save knop ongeveer 3 seconden ingedrukt.

Het symbool  verschijnt op het display.

4. Om de Eindsignaal te activeren, raak ze de bovenstaande knop opnieuw aan totdat het symbool verdwijnt.

## 8.6 Energy Save

Deze optie vermindert alleen het stroomverbruik van de cyclus bij automatische droogprogramma's.

Indien ingesteld, brandt het bijbehorende LED-lampje van de knop en tonen de cyclustijd cijfers de bijgewerkte cyclusduur.

## 8.7 Time Save

Deze optie verkort de cyclusduur bij automatische droogprogramma's

Indien ingesteld, tonen cyclustijd cijfers de bijgewerkte cyclusduur in de notatie "uren : minuten".



Wanneer de Time Save optie is geselecteerd, kan het compressorgeluid toenemen.

## 8.8 Klaar over



Met deze optie kunt u de tijd kiezen waarbinnen een programma moet worden beëindigd. Na activering wacht de machine op het juiste moment om het droogproces te starten.

Klaar over tijd is de som van de stand-bytijd en droogtijd.

## 8.9 Mijn favoriete programma's

Deze selectieposities zijn beschikbaar nadat het apparaat is aangesloten op wifi.

De favoriete programma's kunnen worden ingesteld en opgeslagen via de app. Ze kunnen alleen worden gekozen uit de beschikbare programma's die zijn onderverdeeld in de drie categorieën die op het bedieningspaneel worden aangegeven.

Zodra de favoriete programma's zijn ingesteld, kun je deze selecteren via de app of door de programmakeuzeknop op de juiste stand te zetten: het relevante ledlampje gaat branden en de informatie op het display wordt dienovereenkomstig bijgewerkt.

## 8.10 SyncDry-functie

Met deze functie kan je wasdroger automatisch het meest geschikte programma instellen dat overeenkomt met het laatst uitgevoerde wasprogramma. Het enige wat je hoeft te doen is het droogprogramma starten zodra je wasdroger is gevuld. Er zijn geen andere programma-instellingen of opties nodig op de wasdroger.

Zodra het wasprogramma is afgelopen, verzendt de wasmachine de programmeergegevens via de thuisrouter wifi naar de cloud, en ook naar je wasdroger.



Om de SyncDry functie te kunnen gebruiken, moeten de AEG wasdroger en de wasmachine verbonden zijn met hetzelfde thuisnetwerk en gekoppeld zijn aan onze app.

De functie activeren:

1. Zodra de wascyclus is afgelopen, plaats je het schone wasgoed in de wasdroger.

2. Raak toets **SyncDry** aan.
3. Alle displaysymbolen blijven branden, behalve het **wifi**- pictogram en de **ProSense** balken die een animatie enkele seconden uitvoeren terwijl het apparaat gegevens uit de cloud ophaalt.
4. Het display wordt automatisch bijgewerkt met het voorgestelde programma. Als het ophalen van gegevens mislukt, wordt de LED van de knop na 10 seconden uitgeschakeld en geeft de machine een akoestisch foutsignaal. Vervolgens wordt het eerder geselecteerde programma hersteld.
5. Raak **Start/Pauze** de knop aan om het droogproces te starten.



Wanneer **SyncDry** het programma is ingesteld, mag de gebruiker nog steeds opties wijzigen of een ander programma selecteren door aan de knop te draaien of APP te gebruiken. In dergelijke gevallen gaat de LED van de **SyncDry** knop uit om aan te geven dat het programma niet meer het voorgestelde programma is; **SyncDry** automatisch programma kan opnieuw worden geselecteerd door op de bijbehorende knop te drukken totdat gegevens beschikbaar zijn in de cloud.

## 9. INSTELLINGEN

### 9.1 De indicator van het waterreservoir uitschakelen



*Het indicatielampje voor het waterreservoir is standaard geactiveerd. Het brandt aan het einde van de droogcyclus of tijdens de cyclus als het waterreservoir vol is. Als de afvoerkit is geïnstalleerd wordt het waterreservoir automatisch geleegd en kan het indicatielampje gedeactiveerd worden.*

Om de aanduiding uit te schakelen:

1. Schakel het apparaat in.
2. Selecteer 1 van de beschikbare programma's.

3. Druk tegelijkertijd op de knoppen **Stil** en **Energy Save** en houd deze ingedrukt. Het indicatielampje van het waterreservoir:  is uit en het symbool  verschijnt – het indicatielampje voor het waterreservoir is permanent **gedeactiveerd**



Para ativar o indicador do depósito de água novamente, siga novamente o procedimento acima. Het indicatielampje van het waterreservoir:  is aan en het symbool met  verschijnt – het indicatielampje voor het waterreservoir is permanent **geactiveerd**

## 9.2 Teller bedrijfsuren

Deze functie geeft de mogelijkheid om de totale bedrijfstijd van het apparaat in uren weer te geven, die wordt geteld vanaf het moment dat het apparaat voor het eerst wordt ingeschakeld. De werkelijke bedrijfstijd van de cycli wordt weergegeven (exclusief pauzes of uitgestelde starttijd).

Ga als volgt te werk om deze waarde te visualiseren:

1. Schakel het apparaat in door op de **Aan/Uit** knop te drukken.
2. Houd de knoppen **Droogtijd** en **Droogtegraad** enkele seconden ingedrukt.
3. Na 3 seconden worden de totale bedrijfsuren van het apparaat weergegeven op het display: als de bedrijfstijd bijvoorbeeld **1276** uren is, toont het display de tekst **Hr** gedurende 2 seconden en daarna **12** gedurende 2 seconden, gevolgd door **76**. Deze waarde wordt weergegeven met een reeks van twee cijfers tegelijk: de eerste twee cijfers geven duizendtallen en honderdtallen aan, de tweede twee cijfers geven tientallen en eenheden aan.

Om deze modus te verlaten, druk je op een willekeurige knop, draai je aan de keuzeknop of schakel je het apparaat uit.

## 9.3 Fabrieksinstellingen

Met deze functie kun je de standaard fabrieksinstellingen herstellen. De opgeslagen opties en werkmodi worden gereset. Het verwijdert ook de inloggegevens van het WiFi-netwerk uit het geheugen van het apparaat en reset de gepersonaliseerde programma-instellingen, waaronder favoriete programma's.

Volg onderstaande stappen om deze optie te **activeren**:

1. Schakel het apparaat in door op de **Aan/Uit** knop te drukken.
2. Wacht ongeveer acht seconden.
3. Houd de knoppen **Stil** en **+ Anti-kreuk** enkele seconden ingedrukt.
4. Het apparaat bevestigt de werking door de weergave van **--**.



Als de procedure niet werkt (dit kan zijn vanwege time-out of verkeerde toetsencombinatie), schakelt u het apparaat uit waarna u de volgorde vanaf het begin herhaalt.

## 10. VOOR HET EERSTE GEBRUIK



De achterste trommelvergrendelingen worden automatisch verwijderd als de droogautomaat voor de eerste keer geactiveerd wordt. U hoort mogelijk wat lawaai.

**Om de achterste trommelvergrendelingen te ontgrendelen:**

1. Schakel het apparaat in.
  2. Stel een programma in.
  3. Druk op de toets Start/Pauze.
- De trommel begint te draaien. De achterste trommelvergrendelingen zijn automatisch gedeactiveerd.

**Voordat u het apparaat gebruikt om items te drogen:**

- Reinig de trommel van de wasdroger met een vochtige doek.
- Start een programma van 1 uur met nat wasgoed.



Aan het begin van de droogcyclus (eerste 3 - 5 min.) kan het geluidsniveau iets hoger liggen. Dit komt door het opstarten van de compressor. Dit is een normaal verschijnsel in apparaten die door een compressor worden aangedreven, zoals koelkasten en diepvriezers.

## 10.1 Ongewone geur

Het apparaat is goed verpakt.

Na het uitpakken van het product kunt u een ongewone geur waarnemen. Dit is normaal voor gloednieuwe producten.

Het apparaat is opgebouwd uit verschillende soorten materiaal die samen een ongewone geur kunnen genereren.

In de loop van het gebruik verdwijnt na enkele droogcycli geleidelijk de ongebruikelijke geur.

## 10.2 Geluiden



Tijdens de droogcyclus kunnen op verschillende tijdstippen verschillende geluiden worden gehoord. Het zijn volkomen normale bedrijfsgeluiden.



Wanneer de Time Save-optie is geselecteerd, kan het compressorgeluid toenemen.

### Werkende compressor.

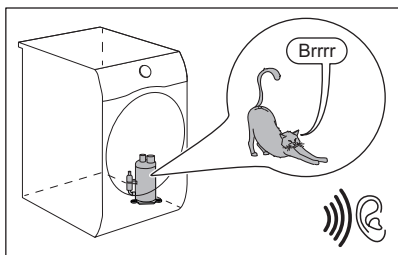

### Draaitrommel.

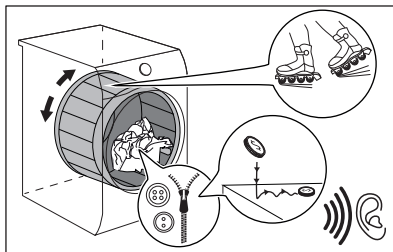

### Werkende ventilators.

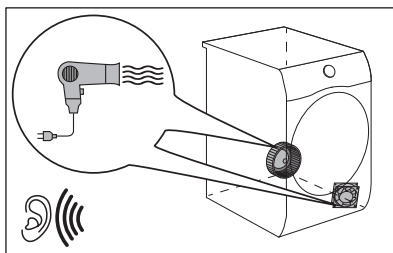

### Werkende pomp en het overbrengen van condens naar de tank.

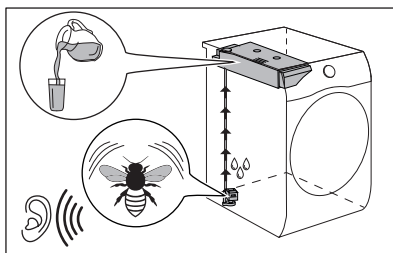

## 11. DAGELIJKS GEBRUIK

### 11.1 Wasgoed voorbereiden



Het laden van de trommel tot de maximale capaciteit die voor de betreffende programma's is aangegeven, draagt bij aan de energiebesparing.



Heel vaak worden de kleren na het wassen gekneet en hangen ze vast in elkaar.  
Het drogen van gekneet en in elkaar hangende kleding is inefficiënt.  
Om te zorgen voor een goede luchtstroom en gelijkmatig drogen is het raadzaam om de kleding een voor een te schudden en in de wasdroger te laden.

Om een goed droogproces te garanderen:

- Sluit de ritsen.
- Sluit de drukknoopjes van dekbedovertrekken.
- Droog geen losse bandjes of linten (bijvoorbeeld de koorden van een schort). Bind ze vast voordat je een programma start.
- Maak alle zakken leeg.
- Draai de kledingstukken met een katoenen voering binnenstebuiten. Het katoen moet aan de buitenkant zitten.

- Stel altijd het programma in dat geschikt is voor het soort wasgoed.
- Doe lichte en donkere kleuren niet samen.
- Gebruik een geschikt programma voor katoen, jersey en gebreide kleding om krimp te verminderen.
- Overschrijd de maximale lading niet die in het programmahoofdstuk wordt aangegeven of wordt getoond op het scherm.
- Droog alleen wasgoed dat geschikt is voor machinedrogen. Raadpleeg het stoflabel op de artikelen.
- Droog grote en kleine items niet samen. Kleine items kunnen in de grote verstrikt raken en ongedroogd blijven.
- Schud de grote kleren en stoffen voordat u ze in de droger plaatst. Dat is om vochtige plaatsen in de stof na de droogcyclus te vermijden.

Stoffen label	Omschrijving
	Wasgoed is geschikt voor machinedrogen.
	Wasgoed is geschikt voor machinedrogen op hogere temperaturen.
	Wasgoed is allen geschikt voor machinedrogen op lage temperaturen.
	Wasgoed is niet geschikt voor machinedrogen.

## 11.2 Om de beste droogresultaten te bereiken

- Het gekozen programma moet geschikt zijn voor het type gedroogde kleding.
- De filter moet worden schoongemaakt. Een verstopte filter maakt drogen inefficiënt.
- Het wordt aanbevolen om met artikelen te schudden voordat u ze in het toestel stopt. Losse artikelen drogen beter.
- De aanbevolen lading van gedroogde artikelen moet worden gerespecteerd.
- De luchtstroomsleuven moeten schoon zijn.

## 11.3 Wasgoed in de machine doen

### LET OP!

Zorg ervoor dat er geen wasgoed vastzit tussen de deur van het apparaat en de rubberen pakking.

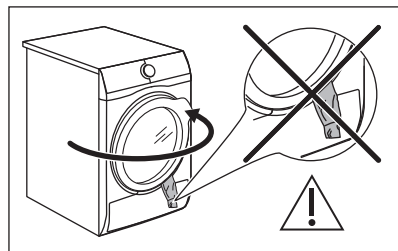

1. Trek de deur van het apparaat open.
2. Plaats het wasgoed met een artikel per keer.
3. Sluit de deur van het apparaat.

## 11.4 Het apparaat inschakelen.

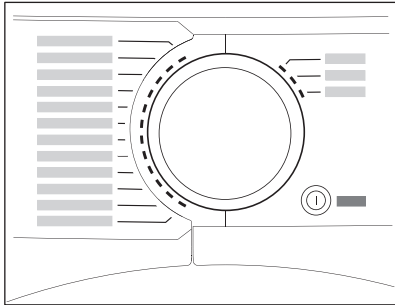

Het apparaat inschakelen:

Druk op de toets Aan/Uit.

Als het apparaat aanstaat, verschijnen er een aantal aanduidingen op het display.

## 11.5 Energiebesparingsmodus

Om het energieverbruik te verminderen, schakelt deze functie het apparaat automatisch uit:

- Na 5 minuten als u het programma niet start.
- Na 5 minuten vanaf het einde van het programma of de antikreukfase.



Wanneer het apparaat in de lage stroommodus gaat, gaan het display en de pictogrammen uit. U kunt het opnieuw activeren door op de Aan/Uit-knop te drukken.



**Het standaard geselecteerde programma, na heractivering vanuit de lage stroommodus, is altijd het Eco-programma.**



Als er wifi is ingeschakeld terwijl ook de afstandsbediening is ingeschakeld, blijft het pictogram voor start op afstand  ook staan als het apparaat in de lage stroommodus gaat. In dit geval wordt het programma echter ingesteld op het eerder geselecteerde programma nadat het apparaat uit de lage stroommodus is geactiveerd.

## 11.6 Een programma kiezen

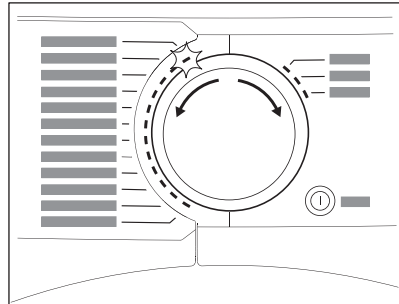

Gebruik de programmakeuzeknop om het programma te kiezen.

De geschatte programmaduur verschijnt op het display.



De werkelijke droogtijd hangt af van het type van de lading (hoeveelheid en samenstelling), de kamertemperatuur en de vochtigheid van je wasgoed na de centrifugeerfase.

## 11.7 Een programma starten met Klaar over



This option allows choosing the time at which a programme should terminate. Once activated the machine waits for the right moment to begin the drying process.

Klaar over tijd is de som van de stand-bytijd en droogtijd.

De optie Klaar over instellen:

1. Stel het droogprogramma en de opties in.

2. Raak toets Klaar over aan.
3. Raak de toets + of - herhaaldelijk aan totdat het display de gewenste tijd binnen het programma weergeeft (bijv. 12h als het programma binnen 12 uur moet eindigen.)

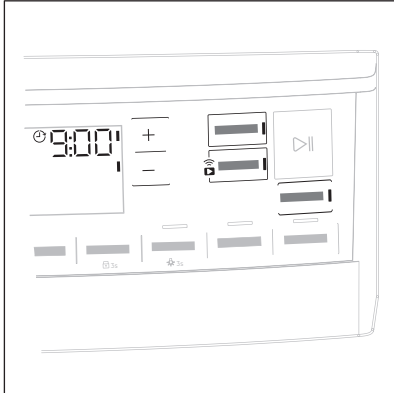

4. Druk op de toets Start/Pauze. De trommel begint te draaien om de **ProSense** schatting uit te voeren, indien voorzien in het geselecteerde programma.
5. Het apparaat begint af te tellen tot het einde van het programma en het programma start op het juiste moment om te eindigen.

## 11.8 De ProSense ladingdetectie



De **ProSense**-technologie detecteert de omvang van het wasgoed, dat bepalend is voor de duur van het programma. Werkt met de meeste programma's.

Na het instellen van een droogprogramma, gaat het **ProSense**-pictogram oplichten als de detectie van de waslading van toepassing is.

Als de knop Start/Pauze wordt aangeraakt, begint het **ProSense** met de waarneming van de wasgoedlading:

1. Het apparaat detecteert de lading in de eerste minuut: het indicatielampje knippert, de balkjes onder het pictogram  bewegen heen en weer en de trommel draait kort.

2. Wanneer de trommel stopt met draaien en toont het display de nieuwe programmaduur, aangepast aan de gedetecteerde lading. Het aantal balken, van 1 tot 4, geeft de geschatte hoeveelheid lading aan. 4 balken geven de maximale lading voor het geselecteerde programma aan.



In geval van **trommeloverbelasting** licht het indicatielampje voor maximale aangegeven lading weer op, gaat het

**MAX** indicatielampje knipperen. In dit geval is het gedurende deze 30 seconden mogelijk om de deur te openen en de overtollige kledingstukken te verwijderen. Raak na verwijdering de Start/Pauze toets aan om het programma opnieuw te starten. Als de hoeveelheid wasgoed niet wordt verminderd, start het programma toch. In dit geval kun je niet de beste resultaten verwachten.

## 11.9 Opties

U kunt naast het programma ook een of meer opties instellen.

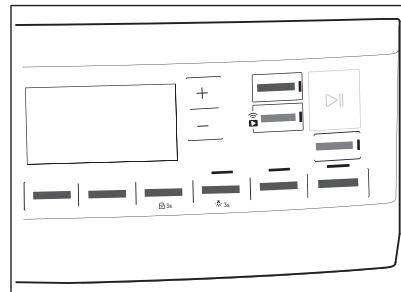

Druk op de bijbehorende tiptoets om ze in of uit te schakelen.

dit symbool verschijnt op het display of het led boven het bijbehorende knoplampje gaat branden.

## 11.10 Kinderslot

Het kinderslot voorkomt dat kinderen met het apparaat kunnen spelen. De kindersloptie blokkeert alle druktoetsen en de programmakeuzeknop (deze optie vergrendelt niet de toets **Aan/Uit**).

U kunt de kinderslotoptie activeren:

- voordat u de toets **Start/Pauze** aanraakt - kan het apparaat niet starten
- nadat u de toets **Start/Pauze** aanraakt - programma- en optiekeuze is niet beschikbaar.

Optie activering kinderslot:



1. Zet de droger aan.
2. Selecteer 1 van de beschikbare programma's.
3. Houd de toets **+ Anti-kreuk** ongeveer 3 seconden lang ingedrukt.

Symbool van het  verschijnt op het display.

4. Raak de bovenstaande knoppen opnieuw aan om het kinderslot te deactiveren. Het symbool verdwijnt.

## 11.11 Een programma starten

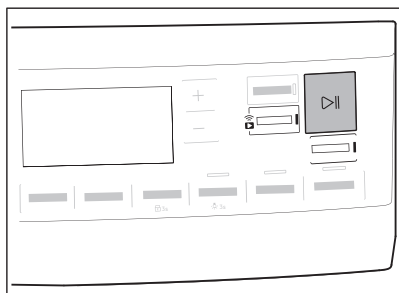

Het programma starten:

Druk op de toets **Start/Pauze**.

Het apparaat start en het led boven de knop gaat branden in plaats van knipperen.

## 11.12 Programma wijzigen

Het wijzigen van een programma:

1. Druk op de Aan/Uit-toets om het apparaat uit te zetten.
2. Druk nogmaals op de toets Aan/Uit om het apparaat in te schakelen.
3. Stel een nieuw programma in.

## 11.13 Programma-einde



Reinig het filter en laat het waterreservoir na elke droogcyclus leeglopen. (Zie hoofdstuk ONDERHOUD EN REINIGING).

Als de droogcyclus is voltooid, verschijnt het symbool  op het display. Als de optie Eindsignaal wordt geactiveerd, klinkt er gedurende 1 minuut een geluidssignaal met onderbrekingen.



Als u het apparaat niet uitschakelt, start de antikreukfase (niet op alle programma's actief). Het knipperende symbool  geeft aan dat de antikreukfase bezig is. Wasgoed kan tijdens deze fase worden verwijderd.

Om het wasgoed te verwijderen:

1. Druk 2 seconden op de toets Aan/Uit om het apparaat uit te zetten.
2. Open de deur van het apparaat.
3. Verwijder het wasgoed.
4. Sluit de deur van het apparaat.

Mogelijke oorzaken van onbevredigende droogresultaten:

- Ontoereikende standaardinstellingen voor droogniveau. Zie hoofdstuk *Aanpassing van de uiteindelijke vochtigheid*
- De kamertemperatuur is te laag of te hoog. De optimale kamertemperatuur ligt tussen 18°-25°C.



Laat de deur na elke cyclus een beetje open, om vocht te voorkomen.

## 11.14 Trommelverlichting aan

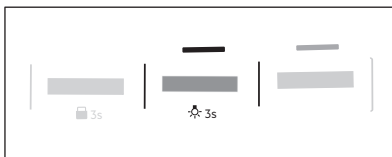

Houd de toets **Stil** ongeveer 3 seconden lang ingedrukt.

Het lampje in de trommel brandt.

### 11.15 Mogelijke oorzaken van onbevredigende droogresultaten:

- Het filter is verstopt. Een verstopte filter maakt drogen inefficiënt.
- De luchtafvoeropeningen van het apparaat zijn verstopt.

- De trommel is vuil.
- Ontoereikende standaardinstellingen voor droogniveau. Zie hoofdstuk *Aanpassing van de uiteindelijke vochtigheid*
- De kamertemperatuur is te laag of te hoog. De optimale kamertemperatuur ligt tussen 18°-25°C.

## 12. AANWIJZINGEN EN TIPS

### 12.1 Ecologische tips



Het laden van de trommel tot de maximale capaciteit die voor de betreffende programma's is aangegeven, draagt bij aan de energiebesparing.

- het wasgoed goed centrifugeert voordat u het in de droger stopt.
- Overschrijd de laadvolumes die in het hoofdstuk over programma's worden beschreven niet.
- Reinig het filter na elke droogbeurt.
- Gebruik de wasverzachter niet om te wassen en daarna te drogen. In de

wasdroger wordt de was automatisch zacht.

- Het water uit het waterreservoir kan worden gebruikt om de kleding te strijken. U moet eerst het water filteren om resterende textielvezels te verwijderen (een eenvoudige koffiefilter is geschikt).
- Zorg ervoor dat de ventilatieopeningen aan de onderzijde van het apparaat vrij zijn.
- Zorg ervoor dat op de plaats waar het apparaat wordt geïnstalleerd een goede luchtdoorstroom is.



## 13. ONDERHOUD EN REINIGING

### 13.1 Schema periodieke reiniging

**Periodiek reinigen helpt de levensduur van uw apparaat te verlengen.**

Als het apparaat gedurende lange tijd niet wordt gebruikt, haal dan de stekker uit het stopcontact.

#### Indicatief schema voor periodiek reinigen:

Het filter reinigen	Wanneer het controlelampje  knippert.
Het waterreservoir legen	Wanneer het controlelampje  knippert.
De condensor reinigen	Wanneer het controlelampje  knippert.
De trommel reinigen	Iedere twee maanden
Het bedieningspaneel en de behuizing reinigen	Iedere twee maanden
De ventilatiesleuven reinigen	Iedere twee maanden

In de volgende paragrafen wordt uitgelegd hoe u elk onderdeel moet reinigen.

## 13.2 De vreemde voorwerpen verwijderen



Zorg ervoor dat de zakken leeg zijn en dat alle losse elementen zijn vastgebonden voordat je de droogcyclus uitvoert. Raadpleeg het gedeelte "Het wasgoed voorbereiden".

Verwijder alle vreemde voorwerpen die je na de droogcyclus in de trommel kunt vinden (bijv. metalen clips, knopen, munten, enz.).

## 13.3 Het filter reinigen

Aan het einde van elke cyclus  Het symbool *filter* verschijnt op het display en u moet het filter reinigen.



De filter verzamelt de pluizen tijdens de droogcyclus.



Reinig het filter regelmatig om de beste droogprestaties te bereiken. Het verstopte filter leidt tot een langere droogcyclus en als gevolg daarvan neemt het energieverbruik toe. Reinig het filter met de hand. Gebruik een stofzuiger, mocht dat nodig zijn.

### LET OP!

Bij het reinigen van de filters moet de pluus in de vuilnisbak worden gegooid en niet door de afvoer worden gewassen, om verspreiding van microplastics in het gebruikte watersysteem te voorkomen.

1. Open de deur. Trek de filter omhoog.

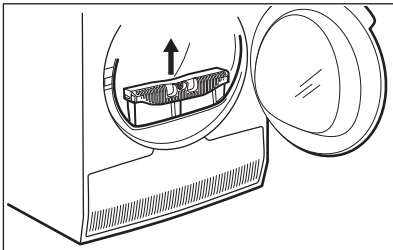

2. Druk op de haak om de filter te openen.

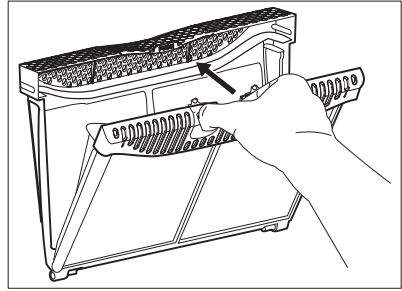

3. Verzamel pluus met de hand uit beide interne delen van de filter.

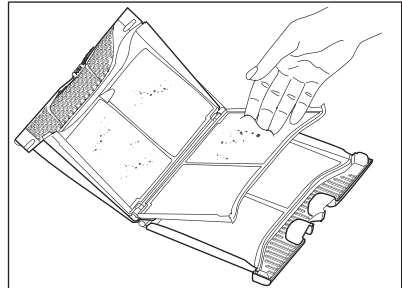
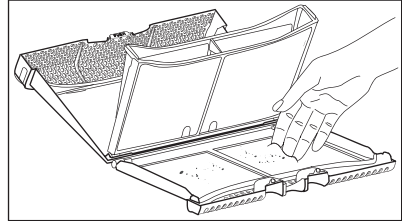

Gooi de pluus in de vuilnisbak.

4. Reinig zo nodig het filter met een stofzuiger. Sluit het filter.
5. Verwijder indien nodig pluizen uit de filterhouder en pakking. U kunt een stofzuiger gebruiken. Plaats het filter terug in de filterhouder.

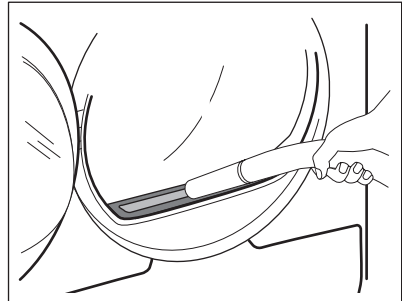

### 13.4 Het waterreservoir legen

Maak het waterreservoir na elke droogcyclus leeg.

Wanneer het condenswaterreservoir vol is, breekt het programma automatisch af. De functie  Het symbool *reservoir* verschijnt op het display en u moet het waterreservoir legen.

Het waterreservoir legen:

1. Trek het waterreservoir uit en houd het horizontaal.

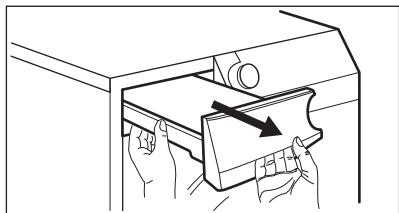

2. Trek de kunststof connector uit en laat het water weglopen in een opvangbak of soortgelijke container.

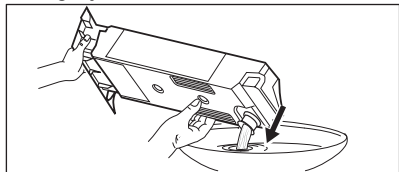

3. Duw de kunststof aansluiting weer op zijn plek en zet het waterreservoir terug op zijn plaats.
4. Druk op de toets Start/Pauze om het programma voort te zetten.

### 13.5 De condensor reinigen

Als het symbool  *Condensor* knippert op het display, inspecteer dan de condensor en de behuizing ervan. Als deze vuil is, maakt u het schoon. Controleer minstens iedere 6 maanden.

#### **WAARSCHUWING!**

Raak het metalen oppervlak niet met blote handen aan. Gevaar voor letsel. Draag veiligheidshandschoenen. Voorzichtig schoonmaken om het metalen oppervlak niet te beschadigen.

#### **LET OP!**

Gebruik geen harde bevestiging op de stofzuiger om de pluizen van de condensor te verwijderen. Dit kan de ribben van de condensor beschadigen, wat leidt tot lagere prestaties van het apparaat en een langere droogtijd.

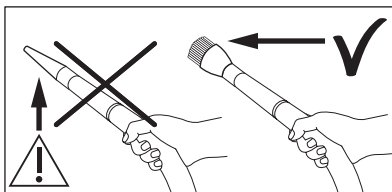

Controleren:

1. Open de deur. Trek de filter omhoog.

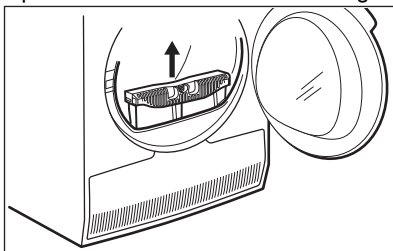

2. Open het condensordeksel.

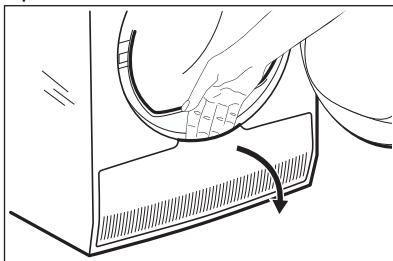

3. Draai de hendels om het condensordeksel te ontgrendelen.

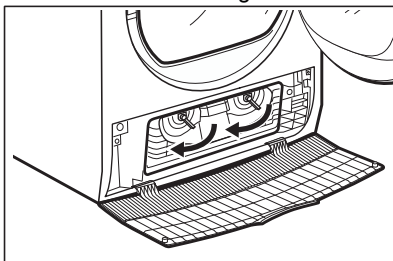

4. Laat het condensordeksel zakken.

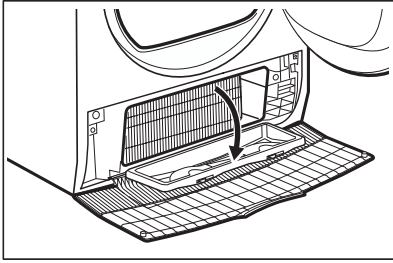

5. Verwijder, indien nodig, de pluizen van de condensor en zijn compartiment. U kunt een stofzuiger met een borstelopzetstuk gebruiken.

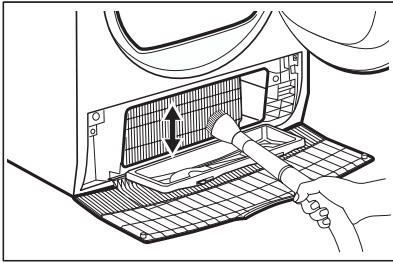

6. Sluit het deksel van de condensor.  
7. Draai de hendels totdat deze op hun plek klikken.  
8. Plaats het filter terug.

### 13.6 De trommel reinigen

**⚠ WAARSCHUWING!**

Ontkoppel het apparaat voordat u het reinigt.

Gebruik een gewone zeepreiniger om de binnenzijde van de trommel en de trommelhouders te reinigen. Droog het gereinigde oppervlak met een zachte doek.

**⚠ LET OP!**

Gebruik geen schuurmiddelen of staalwol om de trommel schoon te maken.

### 13.7 Het bedieningspaneel en de behuizing reinigen

Gebruik een standaard zeepsop om het bedieningspaneel en de behuizing te reinigen.

Gebruik een vochtige doek om te reinigen. Droog het gereinigde oppervlak met een zachte doek.

**⚠ LET OP!**

Gebruik geen schoonmaakmiddelen voor meubels of schoonmaakmiddelen die roest kunnen veroorzaken.

### 13.8 De luchtcirculatiesleuven reinigen

Gebruik een stofzuiger om de pluisjes uit de luchtcirculatiesleuven te verwijderen.

## 14. PROBLEEMOPLOSSING

**⚠ WAARSCHUWING!**

Raadpleeg het hoofdstuk Veiligheid.

### 14.1 Foutcodes

Het apparaat start niet of stopt tijdens de werking.

Probeer het probleem eerst zelf op te lossen (zie tabellen). Als het probleem aanhoudt, neemt dan contact op met een erkende servicedienst.

## **WAARSCHUWING!**

Voordat u controles uitvoert, moet u de stekker uit het stopcontact trekken.

**In geval van ernstige problemen klinken de geluidssignalen, geeft het display een foutcode weer en Start/Pauze knop kan continu knipperen:**



Foutcode	Mogelijke oorzaak	Oplossing
<b>E50</b>	Apparaatmotor overbelast. Te veel was of vastgekneld in de trommel.	Het programma is niet voltooid. Haal het wasgoed uit de trommel, stel het programma in en start de cyclus opnieuw.
<b>E90 of E91</b>	Interne fout. Geen communicatie tussen de elektronische elementen van het apparaat.	Het programma werd niet juist voltooid of het apparaat is te vroeg gestopt. Schakel het apparaat uit en weer aan. Als de foutcode weer wordt weergegeven, neem je contact op met een erkende servicedienst.
<b>EHO</b>	De stroomtoevoer is niet stabiel.	Wanneer het apparaat <b>EHO</b> toont, wacht dan tot de netvoeding stabiel is en druk op start. Als het apparaat de cyclus zonder enige indicatie heeft gepauzeerd, druk dan op de cyclusstart. Als de waarschuwing opnieuw verschijnt, controleer dan de integriteit van het netsnoer/stopcontact of de netvoeding.

Als de display andere foutcodes aangeeft, schakel je het apparaat uit en weer in. Als het probleem aanhoudt, neem je contact op met de erkende servicedienst.

Raadpleeg onderstaande tabel voor mogelijke oplossingen in geval van een ander probleem met de drogertrommel.

## 14.2 Problemen oplossen

Probleem	Mogelijke oorzaak	Oplossing
De wasdroger werkt niet.	Droogautomaat is niet aangesloten op de netstroom.	Doe de stekker in het stopcontact. Controleer de zekering in de zekeringenkast (huisinstallatie).
	De deur staat open.	Sluit de deur.
	De Aan/Uit-knop was niet ingedrukt.	Druk op de Aan/Uit-knop.
	De toets Start/Pauze is niet ingedrukt.	Druk op de toets Start/Pauze.
	Het apparaat staat in stand-by-modus.	Druk op de Aan/Uit-knop.

Probleem	Mogelijke oorzaak	Oplossing
Onbevredigende droogresultaten.	Onjuiste programmeerkeuze.	Selecteer een geschikt programma. <b>1)</b>
	Het filter is verstopt.	Reinig het filter. <b>2)</b>
	Droogtegraad optie werd ingesteld op  <i>strijkdroog</i> . <b>3)</b>	Wijzig optie Droogtegraad naar een hogere stand.
	De lading is te groot.	Overschrijd het maximumlading niet.
	De luchtafvoeropeningen van het apparaat zijn verstopt.	Reinig het luchtsleuven onderop het apparaat.
	Er zit wat vuil op de vochtsensor in de trommel.	Reinig de voorkant van de trommel.
	Het droogniveau was niet op het gewenste niveau ingesteld.	Pas het droogniveau aan. <b>4)</b>
	De condensator is verstopt.	Reinig de condensator. <b>2)</b>
De laaddeur gaat niet dicht	Het filter is niet op zijn plek vergrendeld.	Plaats het filter in de juiste positie.
	Wasgoed zit vast tussen deur en pakking.	Verwijder vastzittende voorwerpen en doe de deur dicht.
Het is niet mogelijk het programma of de optie te wijzigen.	Na de start van de cyclus is het niet mogelijk om het programma of de optie te wijzigen.	Schakel de wasdroger in en uit. Wijzig het programma of de optie naar wens.
Het is niet mogelijk om een optie te selecteren. Er klinkt een geluidssignaal.	De optie die u probeert te activeren is niet beschikbaar bij het geselecteerde programma.	Schakel de wasdroger in en uit. Wijzig het programma of de optie naar wens.
Er is geen trommelverlichting	Defecte trommellamp.	Neem contact op met de klantenservice om de trommellamp te vervangen.
Onverwachte tijdsduur verschijnt op het display.	De droogtijd is berekend naar gelang de grootte en de vochtigheid van de lading.	Dit gaat automatisch - het apparaat werkt correct.
Er is een programma inactief.	Het waterreservoir is vol.	Leeg het waterreservoir, druk op de Start/Pauze-knop. <b>2)</b>
De droogcyclus is te kort.	De grootte van de lading is klein.	Selecteer de tijdprogramma. De tijdwaarde moet gerelateerd zijn aan de lading. We bevelen voor het drogen van een voorwerp of een kleine hoeveelheid wasgoed korte droogtijden aan.
	Het wasgoed is te droog.	Selecteer een geschikt tijdprogramma of een hogere droogtegraad (bijv.  <i>extra droog</i> )

Probleem	Mogelijke oorzaak	Oplossing
Droogcyclus te lang <b>5)</b>	Het filter is verstopt.	Reinig het filter.
	De lading is te groot.	Overschrijd het maximumlading niet.
	Het wasgoed is niet voldoende gecentrifugeerd.	Centrifugeer het wasgoed goed in de wasautomaat.
Op het display verschijnt: 	Te lage of hoge kamertemperatuur - dit is geen fout van het apparaat.	Zorg ervoor dat de kamertemperatuur hoger is dan +5°C en lager dan +35°C. De optimale kamertemperatuur voor de beste droogresultaten is tussen 18°-25°C.
	Alle knoppen zijn inactief, behalve de Start/Pauze.	Het apparaat downloadt de APP-updates. Wacht totdat het updateproces is voltooid. Als je het apparaat tijdens de update deactiveert, wordt deze hervat wanneer je het apparaat opnieuw activeert.
Geen draadloze verbinding of verbinding valt vaak weg.	Het draadloze thuisnetwerk werkt niet.	Controleer de configuratie van het draadloze thuisnetwerk. Herstart de router. Neem contact op met uw draadloze provider als er nog steeds een probleem is.
	Het slimme apparaat of het apparaat of beide zijn niet gekoppeld aan het draadloze netwerk.	Herhaal de verbindingconfiguratiestappen op het slimme apparaat of het apparaat of beide.
De verbinding met het apparaat via onze applicatie werkt vaak niet.	Slechte of ontbrekende verbinding tussen wasdroger en router.	Zorg voor een goede verbinding tussen het apparaat en de thuisrouter. Verplaats de router dicht bij het apparaat. Rust uw thuisnetwerk uit met een draadloze range-extender. Gebruik de magnetron en afstandsbediening niet tegelijkertijd. De magnetron kan het verbindingssignaal verstoren.

1) Volg de programmabeschrijving op - raadpleeg het hoofdstuk PROGRAMMA'S .

2) Zie het hoofdstuk *ONDERHOUD EN REINIGING*.

3) Alleen drogers met de Droogtegraad optie.

4) Zie het hoofdstuk AANWIJZINGEN EN TIPS .

5) Opmerking: Na maximaal 6 uur stopt de droogcyclus automatisch.

### 14.3 Mogelijke oorzaken van onbevredigende droogresultaten:

- Het filter is verstopt. Een verstopte filter maakt drogen inefficiënt.
- De luchtafvoeropeningen van het apparaat zijn verstopt.
- De trommel is vuil.

- Ontoereikende standaardinstellingen voor droogniveau. Zie hoofdstuk *Aanpassing van de uiteindelijke vochtigheid*
- De kamertemperatuur is te laag of te hoog. De optimale kamertemperatuur ligt tussen 18°-25°C.

## 15. VERBRUIKSWAARDEN

### 15.1 Inleiding



De gebruikershandleiding rapporteert het EU-energielabel en ecodesign: Reg. (EU) 2023/2534 die verband houdt met de energielabelefficiëntieklassen van **A** tot **G**.



De QR-code op het energielabel dat bij het apparaat wordt geleverd, biedt een internetkoppeling naar de informatie gerelateerd aan de prestaties van het apparaat in de EU-EPREL-database. Bewaar het energielabel ter referentie samen met de gebruikershandleiding en alle andere documenten die bij dit apparaat worden geleverd.

Het is ook mogelijk om dezelfde informatie in EPREL te vinden via de link <https://eprel.ec.europa.eu> en de modelnaam en het productnummer die je vindt op het typeplaatje van het apparaat. Raadpleeg het hoofdstuk 'Productbeschrijving' voor de positie van het typeplaatje.

### 15.2 Legenda

<b>kg</b>	Wasgoed.	<b>tpm</b>	Gecentrifugeerd op
<b>kWh</b>	Energieverbruik.		
<b>uu:mm</b>	Duur programma.		
<b>%</b>	Initiële hydratatie aan het einde van de centrifugefase en richt zich op uiteindelijke hydratatie aan het einde van het droogprogramma. Hoe hoger de centrifuge, hoe hoger het geluid bij centrifugeren, maar lager het initiële vocht- en energieverbruik bij het drogen van het wasgoed.		

### 15.3 In overeenstemming met Verordening van de Commissie (EU) 2023/2533 en Vo. (EU) 2023/2534.



De volgende waarden worden verkregen in laboratoriumomstandigheden volgens de relevante normen. Diverse variabelen kunnen van invloed zijn op de gegevens, bijvoorbeeld: hoeveelheid wasgoed, type wasgoed en omgevingsfactoren. Het aanvankelijke vochtgehalte van het wasgoed, het watertype, de voedingsspanning en als je de standaardinstelling van een programma wijzigt, kan ook van invloed zijn op het energieverbruik, de duur van het droogprogramma en de uiteindelijke vochtigheid.

Programma	Belasting (kg)	Gecentri-fugeerd op (tpm)	Initiële hydratatie (%)	Droogtijd (u:mm)	Energieverbruik (kWh)	Doel eindvocht (%)
Eco 1)	9,0	1000	60	4:15	1,25	0,0
Eco 1)	4,5	1000	60	2:30	0,65	0,0

1) Dit is het referentieprogramma dat wordt gebruikt om de naleving van de EU-voorschriften voor ecodesign en energie-etikettering te beoordelen, Vo. (EU) 2023/2533 en Vo. (EU) 2023/2534. Dit programma kan katoenen wasgoed drogen vanaf een aanvankelijk vochtgehalte van 60% tot een streefwaarde voor het uiteindelijke vochtgehalte van 0%.

### Stroomverbruik in verschillende modi

Stroomverbruik uit-modus (W)	Stroomverbruik in stand-bymodus (W)	Uitgestelde start (W)	Stroomverbruik in door netwerk verbonden stand-by (W)
0,13	0,13	4,00	2,0 <sup>1)</sup>

De tijd tot de Uit-/Stand-bymodus is maximaal 15 minuten.

1) Het energieverbruik van de aangesloten functie is ongeveer 17,5 kWh per jaar. Raadpleeg het hoofdstuk 'Wifi - Connectiviteitsinstelling' om deze functie los te koppelen.

## 15.4 Gebruikelijke programma's



Deze waarden zijn slechts indicatief.

Programma	Belasting (kg)	Gecentri-fugeerd op (tpm)	Initiële hydratatie (%)	Droogtijd (u:mm)	Energieverbruik (kWh)	Doel eindvocht (%)
Katoen extra droog	9,0	1000	60	4:12	2,21	-3,0
Katoen extra droog	4,5	1000	60	3:06	1,58	-3,0
Katoen strijkdroog	9,0	1000	60	2:22	1,05	12,0
Katoen strijkdroog	4,5	1000	60	1:34	0,63	12,0
Synthetica extra droog	4,0	1200	40	1:17	0,56	0,0
Synthetica kastdroog	4,0	1200	40	1:00	0,46	1,0
Synthetica strijkdroog	4,0	1200	40	0:45	0,35	12,0
Wol	1,0	1200	35	1:24	0,71	5,0

## 16. HET MILIEUPERSPECTIEF

Recycle materialen met het symbool . Gooi de verpakking in de juiste containers om het te recyclen. Bescherm het milieu en de volksgezondheid en recycle het afval van elektrische en elektronische apparaten. Gooi

apparaten gemarkeerd met het symbool  niet weg met het huishoudelijk afval. Breng het product naar de milieustraat bij je in de buurt of neem contact op met de gemeente.

## Welcome to AEG! Thank you for choosing our appliance.



In our drive to be sustainable, we are reducing paper assets and provide full user manuals online. Access your full user manual at [aeg.com/manuals](http://aeg.com/manuals)



Get usage advice, brochures, troubleshooting, service and repair information at [aeg.com/support](http://aeg.com/support)



Buy accessories, consumables, and original spare parts for your appliance at [aeg.com/shop](http://aeg.com/shop)

Subject to change without notice.

## CONTENTS

1. SAFETY INFORMATION.....	37
2. SAFETY INSTRUCTIONS.....	41
3. PRODUCT DESCRIPTION.....	43
4. TECHNICAL DATA.....	44
5. CONTROL PANEL.....	45
6.  WI-FI - CONNECTIVITY SETUP.....	47
7. PROGRAMMES.....	49
8. OPTIONS.....	52
9. SETTINGS.....	54
10. BEFORE FIRST USE.....	55
11. DAILY USE.....	56
12. HINTS AND TIPS.....	61
13. CARE AND CLEANING.....	61
14. TROUBLESHOOTING.....	64
15. CONSUMPTION VALUES.....	67
16. ENVIRONMENTAL CONCERNS.....	69

## 1. SAFETY INFORMATION



Before beginning the installation and use of this appliance, carefully read the supplied instructions. The manufacturer is not responsible for any injuries or damage that are the result of incorrect installation or usage. Always keep the instructions in a safe and accessible location for future reference, and download the full version available online.



Warning: Risk of fire / Flammable materials.

The appliance contains flammable gas, propane (R290), a gas with a high level of environmental compatibility. Keep fire and ignition sources away from the appliance. Be careful not to cause damage to the refrigerant circuit containing propane.

## 1.1 Children and vulnerable people safety

 **WARNING!**

Risk of suffocation, injury or permanent disability.

- This appliance can be used by children aged from 8 years and above and persons with reduced physical, sensory or mental capabilities or lack of experience and knowledge if they have been given supervision or instruction concerning the use of the appliance in a safe way and understand the hazards involved. Children of less than 8 years of age and persons with very extensive and complex disabilities shall be kept away from the appliance unless continuously supervised.
- Do not let children play with the appliance.
- Keep all packaging away from children and dispose of it appropriately.
- Keep detergents away from children.
- Keep children and pets away from the appliance when the door is open.
- If the appliance has a child safety device, it should be activated.
- Children shall not carry out cleaning and user maintenance of the appliance without supervision.

## 1.2 General Safety

- This appliance is for drying domestic-type, machine-dryable laundry only.
- Do not use the dryer function if laundry has been soiled with industrial chemicals.
- This appliance is designed for single household domestic use in an indoor environment.

- This appliance may be used in offices, hotel guest rooms, bed & breakfast guest rooms, farm guest houses and other similar accommodation where such use does not exceed (average) domestic usage levels.
- Do not change the specification of this appliance.
- If the tumble dryer is put on top of a washing machine, use the stacking kit. The stacking kit, available from your authorized vendor, can be used only with the appliance specified in the instructions supplied with the accessory. Read it carefully before installation (refer to the kit's user manual).
- The appliance can be installed as freestanding or below a kitchen counter with correct space (refer to the installation leaflet).
- Do not install the appliance behind a lockable door, a sliding door or a door with a hinge on the opposite side, that would prevent the appliance door from being fully open.
- Ensure air circulation between appliance and the floor. The ventilation opening in the base must not be covered by a carpet, mat, or any floor covering.
- **WARNING:** The appliance must not be supplied through an external switching device, such as a timer, or connected to a circuit that is regularly switched on and off by a utility.
- Connect the mains plug to the mains socket only at the end of the installation process. Make sure that the mains plug is accessible after installation.
- **WARNING:** Do not install the appliance in an environment with no air exchange.  
The appliance contains flammable gas, propane (R290), a gas with a high level of environmental compatibility. Keep fire and ignition sources away from the appliance. Be careful not to cause damage to the refrigerant circuit containing propane.
- **WARNING:** In the appliance enclosure or in the built-in structure, keep ventilation opening clear of obstruction.
- **WARNING:** Do not damage the refrigerant circuit.

- **WARNING:** Do not touch the accessible condenser metal fins with bare hands. Risk of injury. Wear protective gloves.
- If the mains power supply cable is damaged, it must be replaced by the manufacturer, its Authorised Service Centre or similarly qualified persons to avoid an electrical hazard.
- Do not exceed the maximum load of 9,0 kg.
- Wipe away lint or packaging debris that has accumulated around the appliance.
- Do not run the appliance without the filter. Clean the lint filter before or after each use.
- Do not dry unwashed items in the tumble dryer.
- Items that have been soiled with substances such as cooking oil, acetone, alcohol, petrol, kerosene, spot removers, turpentine, waxes and wax removers should be washed in hot water with an extra amount of detergent before being dried in the tumble dryer.
- Items such as foam rubber (latex foam), shower caps, waterproof textiles, rubber backed articles and clothes or pillows fitted with foam rubber pads should not be dried in the tumble dryer.
- Make sure that laundry is not trapped between the appliance door and the rubber seal.
- Fabric softeners, or similar products, should only be used as specified by the product manufacturer's instructions.
- Remove all objects from items that could be a source of fire ignition such as lighters or matches.
- **WARNING:** Never stop a tumble dryer before the end of the drying cycle unless all items are quickly removed and spread out so that the heat is dissipated.
- Before any maintenance operation, deactivate the appliance and disconnect the mains plug from the socket.

## 2. SAFETY INSTRUCTIONS

### 2.1 Installation



Warning: Risk of fire / Flammable materials.

- Remove all the packaging.
- Do not install or use a damaged appliance.
- Follow the installation instructions supplied with the appliance.
- Do not install the appliance in an environment with no air exchange. The appliance contains flammable gas, propane (R290), a gas with a high level of environmental compatibility. Keep fire and ignition sources away from the appliance. Be careful not to cause damage to the refrigerant circuit containing propane.
- Always take care when moving the appliance as it is heavy. Always use safety gloves and enclosed footwear.
- Do not install or use the appliance where the temperature can be lower than 5°C or higher than 35°C.
- The floor area on which the appliance is to be installed must be flat, stable, heat resistant and clean.
- Always keep the appliance vertical when it is being moved.
- When the appliance is in its permanent position, check if it is levelled correctly with the aid of a spirit level. If it is not, adjust the feet accordingly.

### 2.2 Electrical connection

#### **WARNING!**

Risk of fire and electric shock.

- Connect the mains plug to the mains socket only at the end of the installation. Make sure that there is access to the mains plug after the installation.
- **WARNING:** This appliance is designed to be installed / connected to a grounding connection in the building.
- Make sure that the parameters on the rating plate are compatible with the electrical ratings of the mains power supply.

- Always use a correctly installed shockproof socket.
- Do not use multi-plug adapters and extension cables.
- Do not pull the mains cable to disconnect the appliance. Always pull the mains plug.
- Do not touch the mains cable or the mains plug with wet hands.

### 2.3 Use

#### **WARNING!**

Risk of injury, electric shock, fire, burns or damage to the appliance.

- This appliance is for household (indoors) use only.
- Do not dry damaged (torn, frayed) items that contain padding or fillings.
- If laundry has been washed with a stain remover, carry out an additional rinse cycle before starting a drying cycle.
- Dry only fabrics that are suitable to dry in the appliance. Follow the cleaning instruction on the item label.
- Do not drink or prepare food with the condensed water/distilled water. It can cause health problems to people and pets.
- Do not sit or stand on the open door of the appliance.
- Do not dry dripping wet clothes in the appliance.
- To replace the internal lighting, contact the Authorised Service Centre. Visible LED radiation, do not look directly into the beam.

### 2.4 Care and cleaning

#### **WARNING!**

Risk of injury or damage to the appliance.

- Do not use water spray and steam to clean the appliance.
- Clean the appliance with a moist soft cloth. Use only neutral detergents. Do not use abrasive products, abrasive cleaning pads, solvents or metal objects.
- Be careful when you clean the appliance to prevent damage to the cooling system.

- Do not touch the condenser metal fins with bare hands to prevent injury. Always wear protective gloves and clean carefully to avoid damaging the metal surface.
- When cleaning filters, dispose of lint in the garbage bin to prevent microplastics from entering the water system.

## 2.5 Compressor

### **WARNING!**

Risk of damage to the appliance.

- The compressor and its system in the tumble dryer is filled with a special agent which is free from fluoro-chloro-hydrocarbons. This system must stay tight. The damage of the system can cause a leakage.

## 2.6 Service

- To repair the appliance contact the Authorised Service Centre. Use original spare parts only.
- Please note that self-repair or non-professional repair can have safety consequences and might void the guarantee.
- The following spare parts are available for at least 10 years after the model has been discontinued: gaskets and seals, switches and knobs, condensate pump, door locks, motors and motor brushes, transmissions between motor and drum, fan and fan wheels, drums and bearings, water piping and related equipment including hoses, valves and filters, cables and plugs, printed circuit boards, electronic displays, thermostats and temperature sensors, software updates (including reset software), springs, heaters and heating elements, electric fuses (separately or bundled together), motor capacitor, tension pulley, support roller, doors, door seals, door handles, door lock assemblies

and hinges, lint filters, air filters, plastic peripherals, condensate tank. The duration may be longer in your country. For further information, please visit our website.

- Please note that some of these spare parts are only available to professional repairers, and that not all spare parts are relevant for all models.
- Concerning the lamp(s) inside this product and spare part lamps sold separately: These lamps are intended to withstand extreme physical conditions in household appliances, such as temperature, vibration, humidity, or are intended to signal information about the operational status of the appliance. They are not intended to be used in other applications and are not suitable for household room illumination.

## 2.7 Disposal

### **WARNING!**

Risk of injury or suffocation.



Warning: Risk of fire / Risk of material damage and damage to the appliance.

- Disconnect the appliance from the mains electrical and water supplies.
- Cut off the mains electrical cable close to the appliance and dispose of it.
- The appliance contains flammable gas (R290). Contact your municipal authority for information on how to discard the appliance correctly.
- Remove the door catch to prevent children or pets from becoming trapped in the drum.
- Dispose of the appliance in accordance with local requirements for the disposal of Waste Electrical and Electronic Equipment (WEEE).

### 3. PRODUCT DESCRIPTION

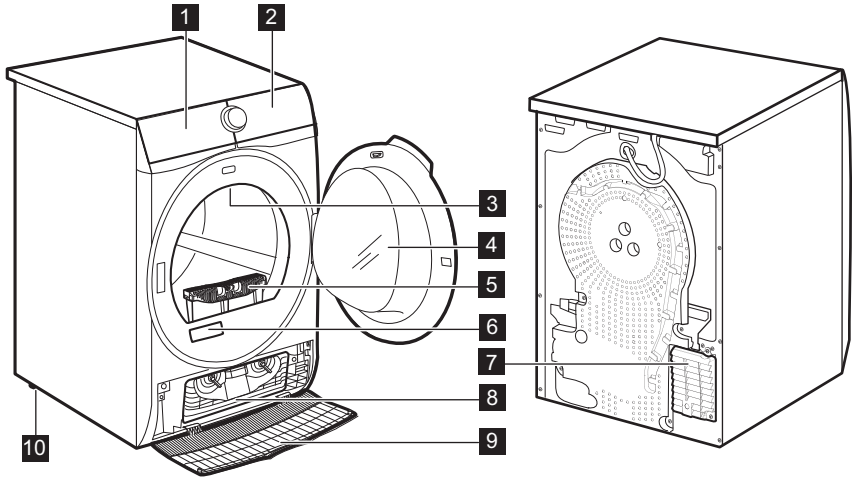

- 1 Water container
- 2 Control panel
- 3 Internal lighting
- 4 Appliance door
- 5 Filter
- 6 Rating plate and QR Code
- 7 Airflow slots
- 8 Condenser lid

- 9 Condenser cover
- 10 Adjustable feet



For ease of loading laundry or ease of installation the door is reversible (see the separate leaflet).

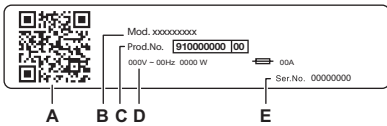

#### The rating plate reports:

- A. QR code
- B. model name
- C. product number
- D. electrical ratings
- E. serial number

Scan the **QR code** with the camera to download our App from the app store on your smart device and follow the required steps. Register your product and get the most out of it.

- Access your appliance details, documentation and articles on how to use the best features (User Manual also available at [aeg.com/manuals](http://aeg.com/manuals) )
- Get usage advice, troubleshooting, service and repair information (also available at [aeg.com/support](http://aeg.com/support) )
- Buy accessories, Consumable and Original Spare parts for your appliance (also available at [aeg.com/shop](http://aeg.com/shop) )

### 3.1 Electrical connection

At the end of installation you can connect the mains plug to the mains socket.

The rating plate and the 'Technical Data' chapter indicate the necessary electrical ratings. Make sure that they are compatible with the mains power supply.

Check that your domestic electrical installation can take the maximum load required, also taking into account any other appliances may also be in use.

**Connect the appliance to an earthed socket.**

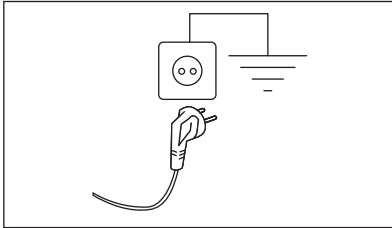

The power supply cable must be easily accessible after installing the appliance.

For any electrical work required to install this appliance, contact our Authorised Service Centre.



The manufacturer does not accept any responsibility for damage or injury through failure to comply with the above safety precaution.

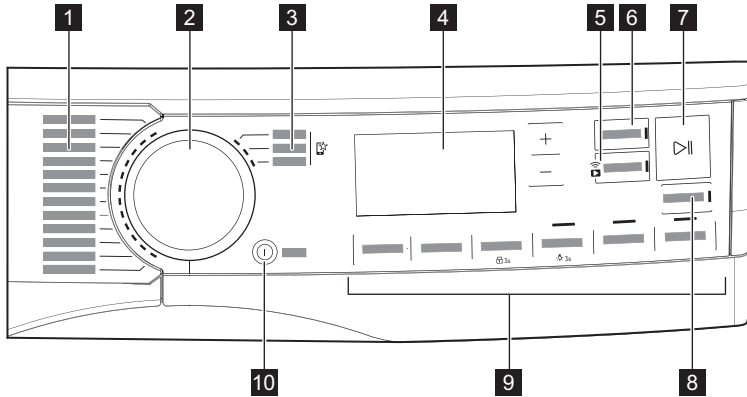

## 4. TECHNICAL DATA

Height x Width x Depth	85,0 x 59,6 x 65,7 cm
Max. depth with the appliance door open	110,2 cm
Max. width with the appliance door open	95,1 cm
Adjustable height	85,0 cm (+ 1,5 cm - feet regulation)
Drum volume	118 l
Maximum load	<b>9,0 kg</b>
Voltage	230 V
Frequency	50 Hz
Acoustic airborne noise emission for the drying cycle of Eco programme at maximum load	60 dB(A)
Total power	600 W
Type of use	Household
Allowed ambient temperature	+ 5°C to + 35°C
Level of protection against ingress of solid particles and moisture ensured by the protective cover, except where the low voltage equipment has no protection against moisture	<b>IPX4</b>
Refrigerant gas designation	R290

## 5. CONTROL PANEL









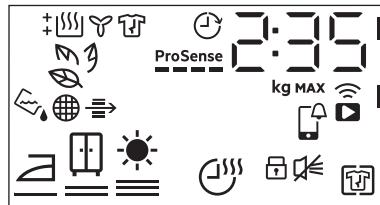











- 1** Programmes
- 2** Programme dial
- 3** Favourite programmes 
- 4** Display
- 5**  Remote Start button
- 6** Finish In button

- 7**  Start/Pause button
- 8**  SyncDry button
- 9** Options
- 10** On/Off button with Low Power function

### 5.1 Display





Symbol on the display	Symbol description
2 : 35	cycle time indication

Symbol on the display	Symbol description
	maximum load
	finish in selection (up to 24h)
	wireless connection
	remote control
	Check APP notification
	+ Anti Crease option on
	buzzer off
	child lock on
	laundry dryness: iron dry, cupboard dry, extra dry
	Time Dry option on
	indicator: <i>drain the water container</i>
	indicator: <i>clean the filter</i>
	indicator: <i>check the condenser</i>
	SmartLeaf
	indicator: <i>drying phase</i>
	indicator: <i>cooling phase</i>
	indicator: <i>crease guard phase</i>
	Finish In option on
<b>ProSense</b> 	<b>ProSense</b> indicator
<b>MAX</b>	indicator: <i>maximum load exceeded</i>

## 5.2 SmartLeaf feedback

SmartLeaf feedback shows how energy-efficient a programme is, based on energy consumption weighted on programme's rated capacity.

There are four different levels of SmartLeaf feedback indicated by the leaf icon:

1. No leaf lit indicates an average consumption level or no indication possible (for Time based cycles).
2.  one leaf indicates a good energy consumption level.
3.  two leaves indicates a very good energy consumption level.

- three leaves indicate the best consumption level.

## 6. WI-FI - CONNECTIVITY SETUP

This chapter describes how to connect the smart appliance to the Wi-Fi network and to link it to a mobile device.

By this functionality you can receive notifications, monitor and control your tumble dryer from your mobile devices.

The Wi-Fi functionality is off as factory default setting.

To connect the appliance to enjoy the full range of features and services you need:

- Wireless network at home with internet connection enabled.
- Mobile device connected to wireless network.

<b>Frequency</b>	2.412 - 2.472 GHz for European market
<b>Protocol</b>	IEEE 802.11b/g/n
<b>Max power</b>	< 20dBm
<b>Encryption</b>	WPA, WPA2, WPA3

### 6.1 QR code on rating plate

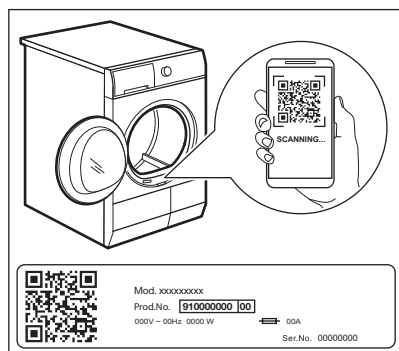

QR code can be used in two ways:

- Scan the QR code with the built-in camera app to download our app from the App store on your smart device and follow the required steps.

- Pairing your smart device with appliance to simplify the process. Scan the QR code with QR code scanner built-in our app.

### 6.2 Installing our app

When connecting the tumble dryer to the application, stand near it with Your smart device.





Make sure that your smart device is connected to the wireless network.

- Go to the App Store on your smart device or scan QR code (*see chapter "QR code on rating plate"*).
- Download and install our app.
- Start the application. Select the country and language and login with Your email and password. If you do not have an account, create a new one following the instructions in our app.



### 6.3 Wireless connection configuration

Before you begin the configuration download and install our app on your smart device.

- Push the On/Off button to switch on the appliance.
- Wait approximately 8 seconds.
- Press and hold the Remote Start button for around 3 seconds until you hear a single 'click' sound.

The symbols:  and  appear on the display. After few seconds only flashing symbol:  remains. Appliance is starting up the connection, it takes around 10 seconds for the wireless module to activate. When ready the symbol:  (**Access Point**) appears on the display. **Access Point** is open for around 5 minutes.

- Configure our app on your smart device and follow the on screen instructions to connect the appliance to your WiFi network.

5. If the connection is established,  symbol is off and the  WiFi icon stays lit steadily.



Each time you switch the appliance on, the appliance attempts to connect to the network automatically. When the connection is established the symbol:  stops flashing.

**To switch off the wireless connection,** touch and hold down Remote Start button until you hear a single 'click' sound. The symbol: *OFF* appears on the display.



Appliance stores last connection configuration. To use wireless features of the appliance the wireless connection must be in *On* mode.

**To remove the wireless credentials,** touch and hold down Remote Start button for around 10 seconds until you hear 2 'beeps' sound. The symbol:  appears on the display.

## 6.4 Remote Start



Our app allows you to control your laundry through a mobile device. It contains a large number of programmes, useful features and product information tailored perfectly to the appliance.

Through the app you can select the programmes already available from the appliance control panel, plus unlock additional programmes available only from a mobile device.

Additional programmes can change over the time along with new versions of the app.

It's personalized laundry care - all from your mobile device.

The Remote Start enables you to start a cycle in remote control.



The Remote Control activates automatically when you press the Start/Pause button to start the programme, but it is also possible to start a drying programme remotely.

## Remote Start

A quick touch of this button activates the Remote Start function that allows you to start, pause and stop the appliance remotely.

The related led comes on and the related icon appears on display.



If you set a programme via App and it does not match with the knob position,  text appears alternating with programme duration.

Press and hold this button for longer time to provide two other functions:

- hold it down for 3 seconds as long as a click sounds: the Wi-Fi is turned on and off.
- hold it down for 10 seconds as long as a double beep sounds and  appears on the display: to reset the Network Credentials.

## 6.5 Over-the-air update



### **WARNING!**

During the update it is highly recommended to not turn off or unplug the appliance.

The App may propose an update for downloading new features.

The update is accepted via App only.

If a programme is running, the App notifies that the update will start at the end of the programme.

During the update, the appliance shows  in the display.

The appliance will be usable again at the end of the update, without any notification about successful update.

If an error occurs, the appliance shows **E r r** in the display: just press any buttons or turn the knob to return to normal use.

## 6.6 Wi-Fi Always On

The Wi-Fi Always On function can be activated only via our app.

This feature keeps the appliance connected to the network even when the appliance is

turned off, so that it can always be woken up and managed remotely from your device.

The indicator  goes on and off intermittently (1 second on, 5 seconds off).

It is possible to turn the appliance on by pressing the On/Off button or through the App.





The Wi-Fi Always On function may affect your energy consumption. Wi-Fi Always On function is disabled by default.

# 7. PROGRAMMES

## 7.1 Our app and additional hidden programmes

Our app provides you with a **wide choice of additional hidden programmes**. Connect the appliance to the app and you will be able to choose a drying programme that suits your needs most.



You can also memorize any of the hidden cycles in the favourite programmes  positions. To select the programme from the appliance directly refer to the "Favourite programmes " paragraph in "Options" section.

































Programme names are subject to change depending on market requirements without notice. Our app will give you a complete description of each programme.

Sportswear	Pillow	Silk
Training Gear	Towels	Baby
Soccer/Rugby	Pet Hair	Linen
Skiing Gear	Easy Iron	Refresh
Duvet	Anti-Allergy	Drying Rack
Curtains	Denim	

## 7.2 Program

Program	Load <sup>1)</sup>	Properties / Fabric type <sup>2)</sup>
MixDry	6,0 kg	Designed for routine drying of what you wash without sorting. Dries evenly clothes made of cotton, cotton-synthetic blends and synthetic.   

Program	Load 1)	Properties / Fabric type <sup>2)</sup>
Eco <sup>3)</sup>	9,0 kg	Programme suitable to dry wet cotton laundry and it is the most efficient programme in terms of energy consumption for drying wet cotton laundry. Dryness level is not adjustable and it is set by default to cupboardDry / ready to store. /  
Cottons	9,0 kg	White and coloured cotton fabrics programme. Default setting is for ready to store dryness level. /  
Synthetics	4,0 kg	Blended garments containing mostly synthetic fibres like polyester, polyamide, etc. /   
Delicates	2,0 kg	Recommended for generic delicate fabrics such as viscose, rayon, acrylic and their blends. /   
		Gently dries for machine and hand-washable woollens. Remove immediately the items when the programme is completed.
  Wool	1,0 kg	 WOOL HAND WASH SAFE The wool drying cycle of this machine has been tested and approved by The Woolmark Company. The cycle is suitable to dry wool garments which are labelled "hand wash" provided that the garments are washed in a Woolmark endorsed hand washing cycle and dried according to the instructions issued by the manufacturer of this machine. M2520 The Woolmark symbol is a Certification mark in many countries.
Quick 3kg	3,0 kg	Fast cycle for everyday clothes made of cotton, cotton-synthetic blends and synthetic. Ideal for light items. /   
Bedlinen XL	4,5 kg	Dries up to three bed linen sets at once. Minimises twists and tangles of large items to ensure every bed linen reaches a uniform dryness without wet spots. /   
 Outdoor	2,0 kg	Maintains the functionality of outdoor fabrics made of technical textile and restores water repellency on waterproof jackets and shell jackets with removable linings (suitable for drying in tumble dryer). /  

Program	Load 1)	Properties / Fabric type <sup>2)</sup>
 Hygiene	5,0 kg	Dries and sanitizes your garments and other items maintaining the temperature above 60°C over time, removing 99.9% of bacteria and viruses <sup>4)</sup> . Note: This cycle should only be used for wet items. Not suitable for delicate items. /  
 Down Jackets	2,0 kg	An automatic programme that precisely dries even the internal insulation of jackets with feather, down, or synthetic filling. Maintains garment appearance and thermal functionality. /  
1 Item	1 item	Specially designed to quickly dry one item or a very small load that you need to wear as soon as possible. /   

















1) The maximum weight refers to dry items.



2) For fabric mark meaning see chapter *DAILY USE: Preparing the laundry*.

3) This is the reference programme used to assess the compliance with EU ecodesign and Energy label regulations, Reg. (EU) 2023/2533 and Reg. (EU) 2023/2534. This programme is able to dry cotton laundry from an initial moisture content of the load of 60 % down to a target final moisture content of the load of 0 %.

4) Tested for Escherichia coli, Candida albicans and MS2 Bacteriophage. Independent test performed by Swissstest Testmaterialien AG in 2021 (Test Report No. 20212038).

## Program and options selection compatibility

Program 1)	Options			
	Dryness Level	Time Dry	+ Anti Crease	Silent
MixDry	 	■	■	■
Eco			■	
Cottons	 	■	■	■
Synthetics	 	■	■	■
Delicates	 2)		■	
 Wool		■ 3)		
Quick 3kg	 2)		■	
Bedlinen XL	 	■	■	
 Outdoor	 2)		■	
 Hygiene	 2)		■	

Options				
Program 1)	Dryness Level	Time Dry	+ Anti Crease	Silent
 Down Jackets			■	
1 Item	 2)		■	

1) Aside from the programme, you can set one or more options at the same time.

2) Set by default

3) See chapter OPTIONS: Time Dry on Wool programme

## 8. OPTIONS

### 8.1 Dryness Level

This option helps to achieve requested laundry dryness. You can select the level of dryness:

 ready to iron - **iron dry** level

 ready to store - **cupboard dry** level<sup>1)</sup>

 ready to store - **extra dry** level

1) Default selection which is related to the programme

#### Adjustment of the target final moisture



This may be necessary since the dryness results are impacted by many conditions, e.g. the water type, the supply voltage or the ambient temperature etc.

#### HOW TO ACHIEVE A PERFECT DRYING:

1. Try to adjust the dryness level options (see *Dryness Level* option above).
2. If you want to further increase the laundry dryness results, you can modify the default dryness setting (see below). This adjustment will act on most programmes, except **Eco**, **Wool**, **Duvet**, **Down Jackets**, **Refresh** programmes if available on the machine.

To change the default degree of target final moisture:

1. Turn the appliance on.
2. Select 1 of the available programmes.
3. Touch and hold down the **Time Dry** and **+ Anti Crease** buttons at the same time.







One of the symbols appears on the display:

 - Maximum dryness

 - Extra dryness

 - Standard dryness

4. Touch the **Start/Pause** button repeatedly until you reach the desired target final moisture .

Dryness level	Display symbol
maximum dryness	 
more dry laundry	 
standard dry laundry	 

5. To memorise the setting touch and hold down the **Time Dry** and **+ Anti Crease** buttons at the same time for approximately 2 seconds.



In case of Wi-Fi network connected machines a **ProSense** bars animation is performed for a few seconds to indicate that your appliance is updating data to the Cloud.

If instead the mode is changed with knob rotation or switching off the machine, the data synchronization will be done during the first Wi-Fi reconnection.

## 8.2 Time Dry

For: Cottons, Bedlinen **XL**, Synthetics and MixDry programmes. Lets the user to set drying time from minimum 10 min to maximum of 2 hours (in 10 min steps). When this option is maximum, load indicator disappears.



The cycle lasts as long as set drying time regardless of the size of a load and its dryness.

### TIME DRYING RECOMMENDATION

up 10 min	action of cool air only (no heater).
10 - 40 min	additional drying to improve dryness after previous drying cycle.
> 40 min	full drying of the small laundry loads up to 4 kg, well spun (>1200 rpm).

## Time Dry on Wool programme

Option applicable to Wool programme to adjust final dryness level to more dry or less dry.

## 8.3 + Anti Crease

Extends up to 120 minutes the anti-crease phase (30 minutes) at the end of the drying cycle. After drying phase drum rotates from time to time to prevent creases. Laundry can be removed during the anti-crease phase.

## 8.4 Silent

The appliance operates with low noise without effect on the drying quality. The appliance operates slowly with longer cycle time.

## 8.5 End Signal

The acoustic signal sounds at the following:

- cycle end
- start and end of crease guard phase

The acoustic signal is by default always on. You can use this option to activate or deactivate the sound.

End Signal option off:



1. Turn the dryer on.
2. Select 1 of the available programs.
3. Touch and hold down Energy Save button by around 3 seconds.

The symbol appears on the display.

4. To activate the End Signal, touch the above button again until the symbol disappears.

## 8.6 Energy Save

This option reduces the cycle power consumption on automatic drying programmes only.

When set, the related button LED is lighted on and cycle time digits show updated cycle duration.

## 8.7 Time Save

This option reduces the cycle duration on automatic drying programmes

When set, cycle time digits show updated cycle duration in "hours : minutes" format.



When Time Save option is selected the compressor noise can increase.

## 8.8 Finish In



This option allows choosing the time at which a programme should terminate. Once activated the machine waits for the right moment to begin the drying process.

Finish In time is the sum of stand by time and drying time.

## 8.9 Favourite programmes

These selector positions are available after the appliance have been connected to Wi-Fi.

The favourite programmes can be set and saved via App only choosing from the available ones which are divided into the three categories indicated on the control panel.

Once the favourite programmes have been set, you can select one of them via App or by turning the programme dial to relevant position: the relevant led comes on and the information on the display are updated accordingly.



## 8.10 SyncDry function

This feature lets your tumble dryer to automatically set the most appropriate programme that matches the last washing programme recently executed. All you need to do is start the drying programme once your tumble dryer is loaded. No other programme settings or options are required on the tumble dryer.

Once the washing programme has come to an end, the washing machine transfers the programme data via the home router Wi-Fi to the cloud, as well as to your tumble dryer.



In order to use the SyncDry function, the AEG tumble dryer and washing machine must be connected to the same home network and paired with our app.

To activate the function:

1. Once the wash cycle has come to an end, place the clean laundry in the tumble dryer.
2. Touch **SyncDry** button.
3. All display symbols will stay lighted off except **Wi-Fi** icon and **ProSense** bars that run an animation for a few seconds as the appliance is retrieving data from the cloud.
4. Display will update itself automatically with the suggested programme. After 10 seconds, if data retrieving is unsuccessful, the button LED is switched off and the machine gives an acoustic error signal. Then previously selected programme is restored.
5. Touch **Start/Pause** button to begin drying process.



When **SyncDry** programme is set, user is still allowed to change options or select another programme by rotating knob or using APP. In such cases **SyncDry** button LED will turn off to indicate that the programme is not anymore the suggested one; **SyncDry** automatic programme can be selected again by pressing related button until data is available on Cloud.

## 9. SETTINGS

### 9.1 Deactivating the water container indicator



*The water container indicator is activated by default. It illuminates at the end of the drying cycle or during the cycle if the water reservoir*

*is full. If the draining kit is installed the water container is drained automatically and the indicator can be deactivated.*

To deactivate the indicator:



1. Turn the appliance on.
2. Select 1 of the available programmes.

3. Touch and hold down **Silent** and **Energy Save** buttons at the same time.

The water container indicator:  is off and the symbol  appears - the water container indicator is permanently **deactivated**



To activate the water container indicator back, follow the above procedure again.

The water container indicator:  is on and the symbol  appears - the water container indicator is permanently **activated**

## 9.2 Operating hours counter

This function gives a possibility to display the total operating time of the appliance in hours, which is counted from the moment it is first switched on. The actual operating time of the cycles is shown (does not include pauses or delayed start time).

To visualise this value, proceed as follows:

1. Switch the appliance on by pressing the **On/Off** button.
2. Press and hold the **Time Dry** and **Dryness Level** buttons for some seconds.
3. After 3 seconds the total hours operated by the appliance are shown in the display: e.g. if the operating time is **1276** hours, the display shows the text **Hr** for 2

seconds then **12** for 2 seconds followed by **76**. This value is displayed with a sequence of two digits at a time: the first two digits indicate thousands and hundreds, the second two digits indicate tens and units.

To exit this mode, either press any button, turn the selector knob or switch the appliance off.

## 9.3 Factory Defaults

This function allows to restore the factory default settings. The saved options and working modes will be reset. It will also remove WiFi network credentials from the appliance memory and reset personalized programme settings, including favourite programmes.

To **activate** this option follow steps below:

1. Switch the appliance on by pressing **On/Off** button.
2. Wait approximately 8 seconds.
3. Press and hold the **Silent** and **+ Anti Crease** buttons for some seconds.
4. The appliance will acknowledge the operation by displaying **- - -**.



If the procedure does not work (this could be due to timeout or wrong keys combination), switch the appliance off and repeat the sequence from the beginning.

# 10. BEFORE FIRST USE



Rear drum locks are removed automatically when dryer is activated for the first time. Possible to hear some noise.

**To unlock the rear drum locks:**

1. Switch on the appliance.
  2. Set any programme.
  3. Press the Start/Pause button.
- Drum starts to rotate. Rear drum locks are automatically deactivated.

**Before you use the appliance to dry items:**

- Clean the tumble dryer drum with a moist cloth.
- Start a 1 hour programme with moist laundry.



At the beginning of the drying cycle (first 3-5 min) there could be a slightly higher sound level. This is due to the compressor starting up. This is normal for compressor powered appliances such as refrigerators and freezers.

## 10.1 Unusual smell

The appliance is tightly packed.

After product unpacking you can feel an unusual smell. This is normal for brand new products.

Appliance is built of several different types of material which all together can generate unusual smell.

Over usage time, after few drying cycles unusual smell gradually disappears.

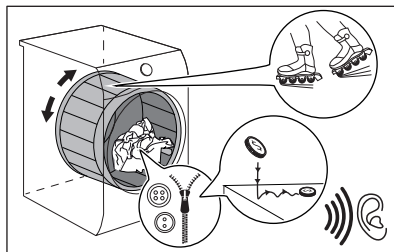

**Working fans.**

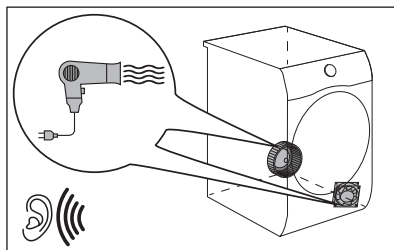

**Working pump and transferring condensation to the tank.**

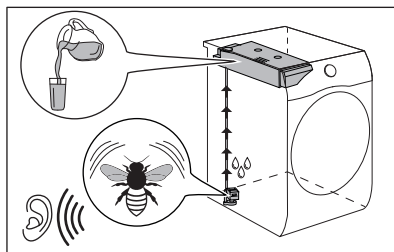

Different noises may be heard at different times during the drying cycle. They are perfectly normal operating sounds.



When Time Save option is selected the compressor noise can increase.

**Working compressor.**

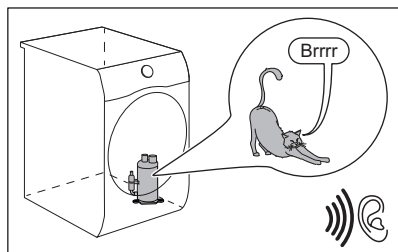

**Rotating drum.**

## 11. DAILY USE

### 11.1 Preparing the laundry



Loading the drum up to the maximum capacity indicated for the respective programmes will contribute to the energy saving.



Very often the clothes after washing cycle are kneaded and tangled altogether.





Drying kneaded and tangled clothes is inefficient.

To assure proper air flow and even drying it is recommended to shake and load one by one the clothes to the tumble dryer.

To assure proper drying process:

- Close the zips.
- Close the fasteners of duvet covers.
- Do not dry ties or ribbons loose (e.g. apron ribbons). Tie them before you start a programme.
- Remove all items from pockets.
- Turn items with the internal layer made of cotton inside out. Cotton layer must be faced outwards.
- Always set the programme suitable for the type of laundry.
- Do not put light and dark colours together.
- Use suitable programme for cottons, jersey and knitwear to reduce shrinkage.

- Do not exceed the maximum load stated in the programmes chapter or shown on the display.
- Dry only the laundry that is suitable for tumble drying. Refer to the fabric label on the items.
- Do not dry large and small items together. Small items can be trapped inside the large items and remain wet.
- Shake the large clothes, fabrics before placing in the tumble dryer. It is to avoid moist places inside the fabric after the drying cycle.

Fabric label	Description
	Laundry is suitable for tumble drying.
	Laundry is suitable for tumble drying at higher temperatures.
	Laundry is suitable for tumble drying at low temperatures only.
	Laundry is not suitable for tumble drying.

## 11.2 To achieve best drying results

- The selected programme must be adequate to the type of dried clothes.
- The filter must be clean. Clogged filter makes drying inefficient.
- It is recommended to shake items before loading. Loose items are more liable for drying.
- The recommended load of dried items must be respected.
- The airflow slots must be clean.

## 11.3 Loading the laundry

### CAUTION!

Ensure the laundry is not trapped between the appliance door and the rubber seal.

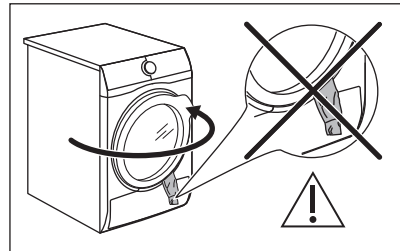

1. Pull open the appliance door.
2. Load the laundry one item at a time.
3. Close the appliance door.

## 11.4 Turning on the appliance

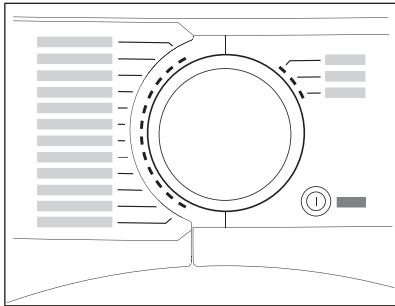

To turn on the appliance:

Push the On/Off button.

If the appliance is on, some indicators appear on the display.

## 11.5 Low power mode

To reduce energy consumption, this function automatically deactivates the appliance:

- After 5 minutes if you do not start the programme.
- After 5 minutes from the end of the programme or antcrease phase.



When the appliance goes in low power mode, the display and icons turn off. You can reactivate it by pressing On/Off button.



**The default selected programme, after reactivate from low power mode is always the Eco programme.**



If Wi-Fi is on and remote control is enabled, the remote start  icon remains also when the appliance goes on low power mode, but in this case after appliance wakes up from low power mode the programme is set to previously selected programme.

## 11.6 Setting a programme

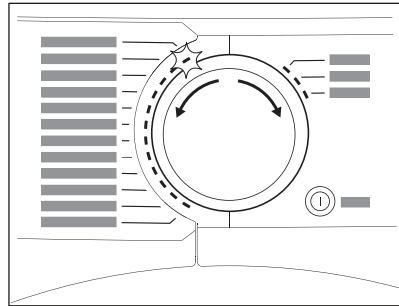

Use the programme dial to set the programme.

The approximate programme duration appears on the display.



Real drying time will depend on type of the load (quantity and composition), the room temperature and the initial moisture of your laundry after spinning phase.

## 11.7 Starting a programme with Finish In



This option allows choosing the time at which a programme should terminate. Once activated the machine waits for the right moment to begin the drying process.

Finish In time is the sum of stand by time and drying time.

To set the Finish In option:

1. Set the drying programme and options.
2. Touch Finish In button.
3. Touch the + or - button until the display shows the desired time within the programme should end (e.g. **12h** if the programme has to finish within 12

hours.)

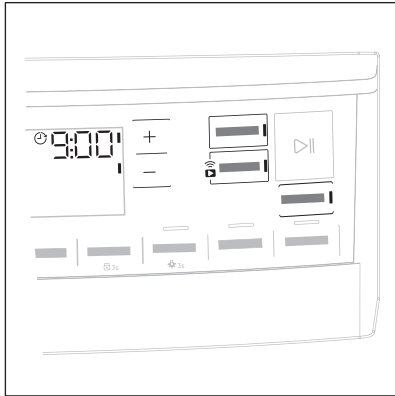

4. Touch the Start/Pause button. The drum starts rotating to perform the **ProSense** estimation, if foreseen in the selected programme.
5. The appliance starts the countdown to the end of the programme and the programme will start at the right moment for ending.

### 11.8 The ProSense load detection



The **ProSense** technology detects the laundry load size defining the programme duration. Works with most of the programmes.

After setting a drying programme the **ProSense** icon lights up if the laundry load detection is applicable.

Touching the Start/Pause button, the **ProSense** starts the laundry load detection:

1. The appliance detects the load in the first minute: the indicator flashes, the bars under the icon move back and forth **ProSense** and the drum rotates shortly.
2. When the drum stops rotating, the display shows the new programme duration adjusted according to the detected load. The number of bars, from 1 to 4, represents the estimated load amount. 4 bars represent the maximum load amount for the selected programme.



In case of **drum overload**, the maximum declared load indicator comes on again

with the **MAX** indicator blinking. In this case, during these 30 seconds, it is possible to open the door and remove the exceeding garments. Once removed, touch the Start/Pause button to start the programme again. If the laundry amount will not be reduced, the programme starts anyway. In this case, it will be not possible to guarantee the best results.

### 11.9 Options

Together with the programme you can set 1 or more options.

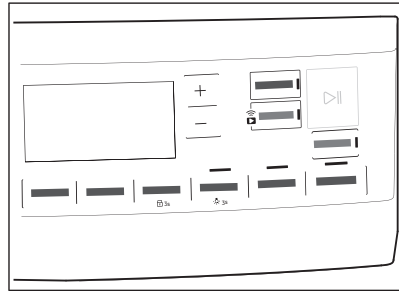

To activate or deactivate an option touch the relevant button.

its symbol appears on the display or the led above the corresponding button lights up.

### 11.10 Child lock option

The child lock can be set to prevent children from playing with the appliance. The child lock option locks all touch buttons and the programme dial (this option does not lock the **On/Off** button).

You can activate the child lock option:

- before you touch the **Start/Pause** button - the appliance cannot start
- after you touch the **Start/Pause** button - programmes and option selection is unavailable.

Child lock option activation:



1. Turn the dryer on.
2. Select 1 of the available programmes.
3. Touch and hold down **+ Anti Crease** button by around 3 seconds.

The symbol  appears on the display.

4. To deactivate the child lock, touch the above button again until the symbol disappears.

## 11.11 Starting a programme

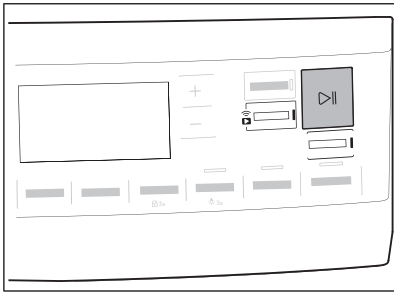

To start the programme:

Touch the **Start/Pause** button.  
The appliance starts and the LED above the button stops flashing and stays on.

## 11.12 Programme change

To change a programme:

1. Push the On/Off button to turn the appliance off.
2. Push the On/Off button again to turn on the appliance.
3. Set a new programme.

## 11.13 Programme end



Clean the filter and drain the water container after each drying cycle. (See chapter CARE AND CLEANING.)

If the drying cycle is finished, the symbol  appears on the display. If the End Signal option is activated, the acoustic signal sounds intermittently for 1 minute.



If you do not turn off the appliance, the anti-crease phase starts (not active with all programmes). Flashing  symbol signals the execution of the anti-crease phase. Laundry can be removed during this phase.

To remove the laundry:

1. Push the On/Off button for 2 seconds to turn the appliance off.
2. Open the appliance door.
3. Remove the laundry.
4. Close the appliance door.

Possible causes of unsatisfactory drying results:

- Inadequate default dryness level settings. See chapter *Adjustment of the target final moisture*
- Room temperature is too low or too high. Optimal room temperature is between 18°-25°C.



Leave the door slightly opened after every cycle to avoid moisture.

## 11.14 Drum light on

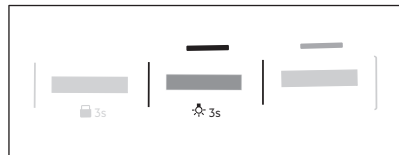

Touch and hold down **Silent** button by around 3 seconds.  
The light inside the drum is on.

### 11.15 Possible causes of unsatisfactory drying results:

- The filter is clogged. Clogged filter makes drying inefficient.
- The airflow slots are clogged.
- The drum is dirty.
- Inadequate default dryness level settings. See chapter *Adjustment of the target final moisture*

- Room temperature is too low or too high. Optimal room temperature is between 18°-25°C.

## 12. HINTS AND TIPS

### 12.1 Ecological hints



Loading the drum up to the maximum capacity indicated for the respective programmes will contribute to the energy saving.

- Spin the laundry well before drying.
- Do not exceed the load sizes which are specified in the programmes chapter.
- Clean the filter after each drying cycle.
- Do not use fabric softener to wash and then dry. In the tumble dryer laundry becomes soft automatically.

- The water from the water container can be used to iron the clothes. You must first filter the water to eliminate remaining textile fibres (simple coffee filter is suitable).
- Always keep the airflow slots at the bottom of the appliance clear.
- Make sure there is good airflow where the appliance is to be installed.



## 13. CARE AND CLEANING

### 13.1 Periodic cleaning schedule

**Periodic cleaning helps to extend the life of your appliance.**

If the appliance is not used for a long time unplug the appliance.

#### Indicative periodic cleaning schedule:

Cleaning the filter	When the indicator  flashes
Empty the water container	When the indicator  flashes
Cleaning the condenser	When the indicator  flashes
Cleaning the drum	Every two months
Cleaning the control panel and housing	Every two months
Cleaning the airflow slots	Every two months

The following paragraphs explain how you should clean each part.

## 13.2 Removing the foreign items



Make sure that the pockets are empty and all loose elements are tied up before running the drying cycle. Refer to the "Preparing the laundry" section.

Remove any foreign items that you may find in the drum after the drying cycle (e.g. metal clips, buttons, coins, etc).

## 13.3 Cleaning the filter

At the end of each cycle the  *Filter* symbol comes on the display and you must clean the filter.



The filter collects the lint during the drying cycle.



To achieve the best drying performance clean the filter regularly. The clogged filter causes the longer drying cycle and as a consequence the energy consumption increase. Clean the filter by hand. Use a vacuum cleaner if necessary.

### CAUTION!

When cleaning the filters, the lint should be thrown in the garbage bin and not washed through the drain in order to avoid spreading microplastics in the used water system.

1. Open the door. Pull the filter up.

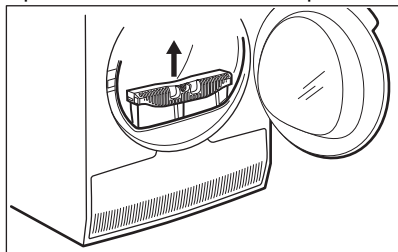

2. Push the hook to open the filter.

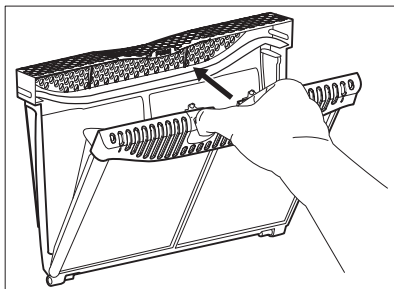

3. Gather lint with hand from both internal parts of the filter.

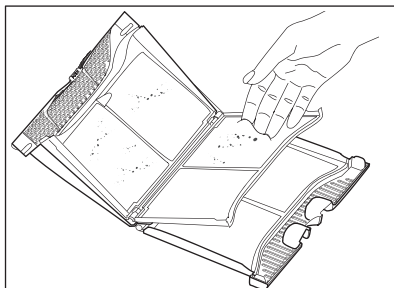
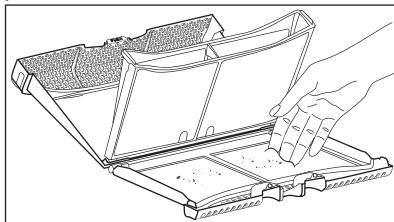

Throw the lint in the dustbin.

4. If necessary, clean the filter with a vacuum cleaner. Close the filter.
5. If necessary, remove lint from the filter socket and gasket. You can use a vacuum cleaner. Place the filter back inside the filter socket.

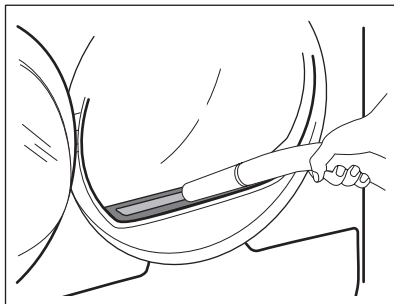

### 13.4 Emptying the water container

Empty the condensed water container after each drying cycle.

If the condensed water container is full, the programme stops automatically. The  *Water container* symbol comes on the display and you must empty the water container.

To empty the water container:

1. Pull the water container out keeping it in a horizontal position.

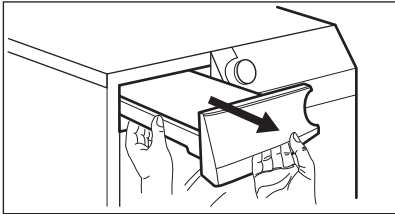

2. Pull the plastic connection out and drain the water into a basin or equivalent receptacle.

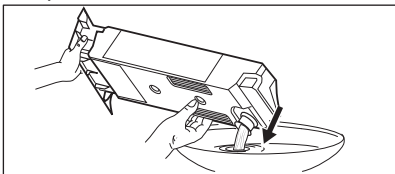

3. Push the plastic connection back in and place the water container back into position.
4. To continue the programme press the Start/Pause button.

### 13.5 Cleaning the condenser

If the symbol  *Heat exchanger* flashes on the display, inspect the condenser and its compartment. If it is dirty, clean it. Do the check not less than once a 6 months.

#### **WARNING!**

Do not touch the metal surface with bare hands. Risk of injury. Wear protective gloves. Clean carefully to avoid damaging the metal surface.

#### **CAUTION!**

Do not use hard attachment on vacuum cleaner to remove the fluff from the condenser. This may damage the ribs of the condenser, what leads to the lower performance of the appliance and longer drying time.

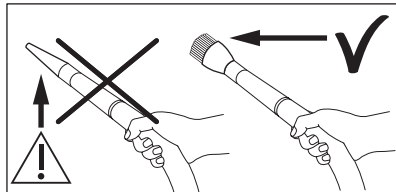

To inspect:

1. Open the door. Pull the filter up.

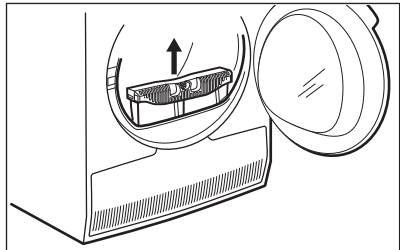

2. Open the condenser cover.

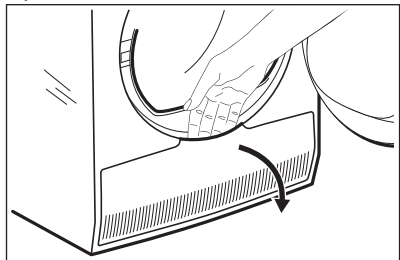

3. Turn the levers to unlock the condenser lid.

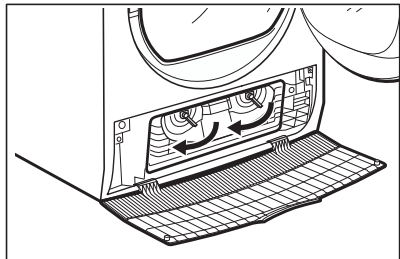

4. Lower the condenser lid.

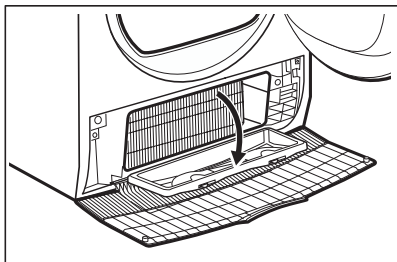

5. If necessary, remove the fluff from the condenser and its compartment. You can use a vacuum cleaner with a brush attachment.

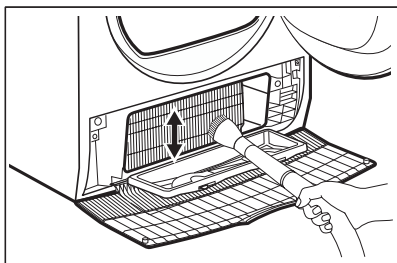

6. Close the condenser lid.  
7. Turn the levers until it clicks into position.  
8. Put the filter back.

### 13.6 Cleaning the drum

**⚠ WARNING!**

Disconnect the appliance before you clean it.

Use a standard neutral soap detergent to clean the inner surface of the drum and drum lifters. Dry the cleaned surfaces with a soft cloth.

**⚠ CAUTION!**

Do not use abrasive materials or steel wool to clean the drum.

### 13.7 Cleaning the control panel and housing

Use a standard neutral soap detergent to clean the control panel and housing.

Use a moist cloth to clean. Dry the cleaned surfaces with a soft cloth.

**⚠ CAUTION!**

Do not use furniture cleaning agents or cleaning agents which can cause corrosion.

### 13.8 Cleaning the airflow slots

Use a vacuum cleaner to remove fluff from the airflow slots.

## 14. TROUBLESHOOTING

**⚠ WARNING!**

Refer to Safety chapter

### 14.1 Error Codes

The appliance does not start or it stops during operation.

First try to find a solution to the problem (refer to the table). If the problem persists, contact the Authorised Service Centre.

**⚠ WARNING!**

Deactivate the appliance before carrying out any check.

**In case of major problems, the acoustic signals operate, the display shows an error code and the Start/Pause button may flash continuously:**



<b>Error code</b>	<b>Possible cause</b>	<b>Remedy</b>
<b>E50</b>	Appliance motor overloaded. Too much laundry or entrapped in the drum.	The programme was not completed. Remove the laundry from the drum, set the programme and restart the cycle.
<b>E90 or E91</b>	Internal fail. No communication between electronic elements of the appliance.	The programme was not finished properly or the appliance stopped too early. Switch the appliance off and on again. If the error code appears again, contact the Authorised Service Centre.
<b>EH0</b>	The mains supply is unstable.	When the appliance is showing <b>EH0</b> , please wait until main supply is stable than press start. If the appliance paused the cycle without any indication then press the cycle start. If the warning will occur again check the power cord / socket integrity or main supply.

If the display shows other error codes, deactivate and activate the appliance. If the problem continues, contact the Authorised Service Centre.

In case of different problem with the tumble dryer check the table below for possible solutions.

## 14.2 Troubleshooting

<b>Problem</b>	<b>Possible cause</b>	<b>Remedy</b>
The tumble dryer does not operate.	The tumble dryer is not connected to the mains supply.	Connect it to the mains socket. Check the fuse in the fuse box (domestic installation).
	The door is open.	Close the door.
	The On/Off button was not pushed.	Push the On/Off button.
	The Start/Pause button was not touched.	Touch the Start/Pause button.
	The appliance is in standby mode.	Push the On/Off button.
Unsatisfactory drying result.	Incorrect program selection.	Select a suitable program. <b>1)</b>
	The filter is clogged.	Clean the filter. <b>2)</b>
	Dryness Level option was set to  Iron Dry. <b>3)</b>	Change Dryness Level option to a higher level.
	The load was too large.	Do not exceed the maximum load size.
	The airflow slots are clogged.	Clean the airflow slots at the bottom of the appliance.
	There is some dirt on the humidity sensor in the drum.	Clean the front surface of the drum.
	The dryness level was not set to the desired level.	Adjust the dryness level. <b>4)</b>
	The condenser is clogged.	Clean the condenser. <b>2)</b>

Problem	Possible cause	Remedy
The loading door does not close	The filter is not locked into position.	Put the filter in the correct position.
	Laundry is trapped between the door and the seal.	Remove trapped items and close the door.
It is not possible to change the program or option.	After a cycle starts it is not possible to change the program or option.	Turn the tumble dryer off and on. Change the program or option as required.
It is not possible to select an option. An acoustic signal is emitted.	The option you tried to select is not available for the selected program.	Turn the tumble dryer off and on. Change the program or option as required.
There is no drum light	Defective drum lamp.	Contact the service centre to replace the drum lamp.
Unexpected duration time appears on the display.	The drying duration is calculated according to load size and dampness.	This is automated - the appliance is working correctly.
A program is inactive.	The water container is full.	Drain the water container, push the Start/ Pause button. <b>2)</b>
The drying cycle is too short.	The load size is small.	Select a time program. The time value must be related to the load. To dry one item or a small amount of laundry we recommend short drying times.
	The laundry is too dry.	Select an appropriate time program or a higher dryness level (e.g.  extra dry)
Drying cycle too long <b>5)</b>	The filter is clogged.	Clean the filter.
	The load is too large.	Do not exceed the maximum load size.
	The laundry was not spun sufficiently.	Spin the laundry well in the washing machine.
	Too low or too high room temperature - this is not the appliance malfunction.	Ensure a room temperature higher than +5°C and lower than +35°C. Optimal room temperature to achieve best drying results is between 18°-25°C.
The display shows: 	All buttons are inactive, except the Start/ Pause.	The appliance downloads the APP updates. Wait until the update process is complete. If you deactivate the appliance during update, it resumes when you activate the appliance again.
No wireless connection or connection often brakes off.	The wireless home network does not work.	Check wireless home network configuration. Restart the router. If problem still exists contact your wireless service provider.
	The smart device or the appliance or both are not paired with the wireless network.	Repeat connection configuration steps on smart device or the appliance or both.

Problem	Possible cause	Remedy
The connection with the appliance through our app does not work frequently.	Poor or missing connection between the tumble dryer and router.	Assure proper connection between the appliance and the home router. Move the router closer to the appliance. Equip your home network with wireless range extender. Do not use at the same time microwave oven and remote control. The microwave oven can disrupt the connection signal.

1) Follow the program description — see the PROGRAMS chapter .

2) See the *CARE AND CLEANING* chapter.

3) Only dryers with the Dryness Level option.

4) See the HINTS AND TIPS chapter .

5) Note: After a maximum of 6 hours the drying cycle ends automatically.

### 14.3 Possible causes of unsatisfactory drying results:

- The filter is clogged. Clogged filter makes drying inefficient.
- The airflow slots are clogged.
- The drum is dirty.
- Inadequate default dryness level settings. See chapter *Adjustment of the target final moisture*

- Room temperature is too low or too high. Optimal room temperature is between 18°-25°C.

## 15. CONSUMPTION VALUES

### 15.1 Introduction



The user manual reports the EU energy label and ecodesign: Reg. (EU) 2023/2534 which is related to the Energy label Efficiency classes from **A** to **G**.



The QR code on the energy label supplied with the appliance provides a web link to the information related to the performance of the appliance in the EU EPREL database. Keep the energy label for reference together with the user manual and all other documents provided with this appliance.

It is also possible to find the same information in EPREL using the link <https://eprel.ec.europa.eu> and the model name and product number that you find on the rating plate of the appliance. Refer to 'Product description' chapter for the position of the rating plate.

### 15.2 Legend

kg	Laundry load.	rpm	Spun at
kWh	Energy consumption.		

hh:mm	Programme duration.
%	Initial moisture at the end of spinning phase and target final moisture at the end of drying programme. The higher is the spin, the higher is the noise at spin, but lower is the initial moisture and energy consumption when drying the laundry.

### 15.3 According to Commission Regulation Reg. (EU) 2023/2533 and Reg. (EU) 2023/2534.



Following values are obtained in laboratory conditions according with relevant standards. Different parameters can change the data, for example: the quantity of laundry, the type of laundry and the ambient conditions. The initial moisture content of the laundry, the water type, the supply voltage and if you change the default setting of a programme may also affect the energy use, the duration of the drying programme and final humidity.

Programme	Load (kg)	Spun at (rpm)	Initial moisture (%)	Drying time (h:mm)	Energy consumption (kWh)	Target final Moisture (%)
Eco 1)	9,0	1000	60	4:15	1,25	0,0
Eco 1)	4,5	1000	60	2:30	0,65	0,0

1) This is the reference programme used to assess the compliance with EU ecodesign and Energy label regulations, Reg. (EU) 2023/2533 and Reg. (EU) 2023/2534. This programme is able to dry cotton laundry from an initial moisture content of the load of 60 % down to a target final moisture content of the load of 0 %.

#### Power consumption in different modes

Off mode power consumption (W)	Standby mode power consumption (W)	Delay Start (W)	Power consumption in networked standby (W)
0,13	0,13	4,00	2,0 <sup>1)</sup>

Time to Off/Standby mode is 15 minutes maximum.

1) The energy consumption of the connected function is approximately 17.5 kWh per year. To disconnect this function, please refer to the chapter 'Wi-fi - Connectivity setup'.

### 15.4 Common programmes



These values are indicative only.

Programme	Load (kg)	Spun at (rpm)	Initial moisture (%)	Drying time (h:mm)	Energy consumption (kWh)	Target final Moisture (%)
Cottons extra dry	9,0	1000	60	4:12	2,21	-3,0
Cottons extra dry	4,5	1000	60	3:06	1,58	-3,0
Cottons Iron Dry	9,0	1000	60	2:22	1,05	12,0
Cottons Iron Dry	4,5	1000	60	1:34	0,63	12,0
Synthetics extra dry	4,0	1200	40	1:17	0,56	0,0
Synthetics cupboardDry	4,0	1200	40	1:00	0,46	1,0
Synthetics Iron Dry	4,0	1200	40	0:45	0,35	12,0
Wool	1,0	1200	35	1:24	0,71	5,0

## 16. ENVIRONMENTAL CONCERNS

Recycle materials with the symbol . Put the packaging in relevant containers to recycle it. Help protect the environment and human health by recycling waste of electrical and electronic appliances. Do not dispose of

appliances marked with the symbol  with the household waste. Return the product to your local recycling facility or contact your municipal office.

## Bienvenue chez AEG ! Nous vous remercions d'avoir choisi l'un de nos appareils.



Dans un souci de durabilité, nous réduisons les supports papier et proposons les manuels d'utilisation complets en ligne. Accédez à votre manuel d'utilisation complet sur [aeg.com/manuals](http://aeg.com/manuals)



Obtenir des conseils d'utilisation, des brochures, des dépannages, des informations sur le service et les réparations sur [aeg.com/support](http://aeg.com/support)



Achetez des accessoires, des consommables et des pièces de rechange d'origine pour votre appareil sur [aeg.com/shop](http://aeg.com/shop)

Sous réserve de modifications.

## TABLE DES MATIÈRES

1. CONSIGNES DE SÉCURITÉ.....	70
2. CONSIGNES DE SÉCURITÉ.....	74
3. DESCRIPTION DE L'APPAREIL.....	76
4. DONNÉES TECHNIQUES.....	78
5. BANDEAU DE COMMANDE.....	78
6.  WI-FI - CONFIGURATION DE LA CONNECTIVITÉ.....	80
7. PROGRAMMES.....	83
8. OPTIONS.....	86
9. CONFIGURATIONS.....	89
10. AVANT LA PREMIÈRE UTILISATION.....	90
11. UTILISATION QUOTIDIENNE.....	91
12. CONSEILS.....	96
13. ENTRETIEN ET NETTOYAGE.....	96
14. DÉPANNAGE.....	100
15. VALEURS DE CONSOMMATION.....	103
16. CONSIDÉRATIONS ENVIRONNEMENTALES.....	105

## 1. CONSIGNES DE SÉCURITÉ



Avant de commencer à installer et à utiliser cet appareil, lisez soigneusement les instructions fournies.

Le fabricant ne pourra pas être tenu responsable des blessures et dégâts résultant d'une mauvaise installation ou utilisation. Conservez toujours les instructions dans un endroit sûr et accessible pour référence ultérieure, et téléchargez la version complète disponible en ligne.



**Avertissement : Risque d'incendie / Matières inflammables.**

L'appareil contient un gaz inflammable, le propane (R290), ayant un niveau élevé de compatibilité environnementale. Maintenez les sources de feu et d'inflammation à l'écart de l'appareil. Veillez à ne pas endommager le circuit frigorifique contenant du propane.

## **1.1 Sécurité des enfants et des personnes vulnérables**

### **⚠ AVERTISSEMENT!**

Risque d'asphyxie, de blessure ou d'invalidité permanente.

- Cet appareil peut être utilisé par des enfants âgés d'au moins 8 ans et par des personnes ayant des capacités physiques, sensorielles ou mentales réduites ou dénuées d'expérience ou de connaissance, s'ils sont correctement surveillés ou si des instructions relatives à l'utilisation de l'appareil en toute sécurité leur ont été données et s'ils comprennent les risques encourus. Les enfants de moins de 8 ans et les personnes ayant un handicap très important et complexe doivent être tenus à l'écart de l'appareil, à moins d'être surveillés en permanence.
- Ne laissez pas les enfants jouer avec l'appareil.
- Ne laissez pas les emballages à la portée des enfants et jetez-les convenablement.
- Ne laissez pas les détergents à la portée des enfants.
- Tenez les enfants et les animaux éloignés de l'appareil lorsque la porte est ouverte.
- Si l'appareil est équipé d'un dispositif de sécurité enfants, nous vous recommandons de l'activer.
- Le nettoyage et l'entretien par l'utilisateur ne doivent pas être effectués par des enfants sans surveillance.

## 1.2 Sécurité générale

- Cet appareil est destiné au séchage du linge de type domestique, séchable en sèche-linge.
- N'utilisez pas la fonction sèche-linge si le linge a été souillé par des produits chimiques industriels.
- Cet appareil est conçu pour un usage domestique ménager, dans un environnement intérieur.
- Cet appareil peut être utilisé dans les bureaux, les chambres d'hôtel, les chambres d'hôtes, les gîtes ruraux et d'autres hébergements similaires lorsque cette utilisation ne dépasse pas le niveau (moyen) de l'utilisation domestique.
- Ne modifiez pas les spécifications de cet appareil.
- Si le sèche-linge est placé au-dessus d'un lave-linge, utilisez le kit de superposition. Le kit de superposition, disponible auprès d'un revendeur agréé, ne peut être utilisé qu'avec l'appareil indiqué dans les instructions (fournies avec l'accessoire). À lire attentivement avant installation (reportez-vous au manuel d'utilisation du kit).
- L'appareil peut être installé de façon autonome ou sous un plan de travail de cuisine si un espace suffisant est disponible (reportez-vous au livret d'installation).
- L'appareil ne doit pas être installé derrière une porte à serrure, une porte coulissante ni une porte battante dotée d'une charnière du côté opposé à l'appareil qui pourrait empêcher l'ouverture complète de la porte.
- Assurez-vous que l'air circule entre l'appareil et le sol. Les orifices d'aération situés à la base ne doivent pas être obstrués par de la moquette, un tapis, ou tout type de revêtement de sol.
- **AVERTISSEMENT** : L'appareil ne doit pas être branché à l'alimentation en utilisant un appareil de connexion externe comme un minuteur, ou branché à un circuit qui est régulièrement activé/désactivé par un fournisseur d'énergie.
- Ne branchez la fiche d'alimentation à la prise de courant qu'à la fin de l'installation. Assurez-vous que la prise principale est accessible une fois l'appareil installé.

- **AVERTISSEMENT** : N'installez pas l'appareil dans un environnement sans renouvellement d'air.  
L'appareil contient un gaz inflammable, le propane (R290), ayant un niveau élevé de compatibilité environnementale. Maintenez les sources de feu et d'inflammation à l'écart de l'appareil. Veillez à ne pas endommager le circuit frigorifique contenant du propane.
- **AVERTISSEMENT** : Dans l'enceinte de l'appareil ou dans la structure intégrée, veillez à ce que l'orifice de ventilation ne soit pas obstrué.
- **AVERTISSEMENT** : Veillez à ne pas endommager le circuit réfrigérant.
- **AVERTISSEMENT** : Ne touchez pas à mains nues les ailettes métalliques accessibles du condenseur. Risque de blessure. Portez des gants de protection.
- Si le câble d'alimentation secteur est endommagé, son remplacement doit être confié exclusivement au fabricant, à son service après-vente ou à toute autre personne qualifiée afin d'éviter tout danger électrique.
- Ne dépassez pas la charge maximale de 9,0 kg.
- Retirez les peluches ou morceaux d'emballage accumulés autour de l'appareil.
- Ne faites pas fonctionner l'appareil sans filtre. Nettoyez le filtre à peluches avant ou après chaque utilisation.
- Ne séchez pas d'articles non lavés dans le sèche-linge.
- Il convient que les articles qui ont été salis par des substances telles que l'huile de cuisson, l'acétone, l'alcool, l'essence, le kérosène, les détachants, la térébenthine, la cire et les substances pour retirer la cire soient lavés dans de l'eau chaude avec une quantité supplémentaire de détergent avant d'être séchés dans le sèche-linge à tambour.
- Les pièces contenant de l'éponge de caoutchouc (mousse de latex), les bonnets de bains, tissus imperméables, articles renforcés de caoutchouc ou vêtements et taies

d'oreiller rembourrés d'éponge de caoutchouc ne doivent pas être séchés dans un sèche-linge.

- Assurez-vous que le linge n'est pas coincé entre le hublot de l'appareil et le joint en caoutchouc.
- Les assouplissants ou autres produits similaires doivent être utilisés conformément aux instructions de leur fabricant.
- Retirez des vêtements tous les objets pouvant provoquer un incendie comme les briquets ou les allumettes.
- **AVERTISSEMENT** : N'arrêtez jamais le sèche-linge avant la fin du cycle de séchage à moins de sortir immédiatement tout le linge et de le déplier séparément pour dissiper la chaleur résiduelle.
- Avant toute opération d'entretien, mettez l'appareil à l'arrêt et débranchez-le de l'alimentation électrique.

## 2. CONSIGNES DE SÉCURITÉ

### 2.1 Installation



**Avertissement** : Risque d'incendie / Matières inflammables.

- Retirez l'intégralité de l'emballage.
- N'installez pas et ne branchez pas un appareil endommagé.
- Suivez scrupuleusement les instructions d'installation fournies avec l'appareil.
- N'installez pas l'appareil dans un environnement sans renouvellement d'air. L'appareil contient un gaz inflammable, le propane (R290), ayant un niveau élevé de compatibilité environnementale. Maintenez les sources de feu et d'inflammation à l'écart de l'appareil. Veillez à ne pas endommager le circuit frigorifique contenant du propane.
- Soyez toujours vigilants lorsque vous déplacez l'appareil car il est lourd. Utilisez toujours des gants de sécurité et des chaussures fermées.
- N'installez pas l'appareil ou ne l'utilisez pas dans un endroit où la température ambiante est inférieure à 5 °C ou supérieure à 35 °C.

- L'appareil doit être installé sur un sol plat, stable, résistant à la chaleur et propre.
- Déplacez toujours l'appareil en position verticale.
- Une fois l'appareil installé à son emplacement permanent, vérifiez qu'il est bien de niveau à l'aide d'un niveau à bulle. S'il n'est pas de niveau, réglez les pieds jusqu'à ce qu'il le soit.

### 2.2 Branchement électrique



#### **AVERTISSEMENT!**

Risque d'incendie ou d'électrocution.

- Ne branchez la fiche secteur dans la prise secteur qu'à la fin de l'installation. Assurez-vous que la prise secteur est accessible après l'installation.
- **AVERTISSEMENT** : Cet appareil est conçu pour être installé/connecté à une connexion de mise à la terre dans le bâtiment.
- Assurez-vous que les paramètres figurant sur la plaque signalétique correspondent aux données électriques nominale de l'alimentation secteur.

- Utilisez toujours une prise de courant de sécurité correctement installée.
- N'utilisez pas d'adaptateurs multiprise et de rallonges.
- Ne tirez pas sur le câble secteur pour débrancher l'appareil. Tirez toujours sur la fiche de la prise secteur.
- Ne touchez jamais le câble d'alimentation ni la fiche avec des mains mouillées.

## 2.3 Utilisation

### **AVERTISSEMENT!**

Risque de blessure, de choc électrique, d'incendie, de brûlures ou de dommage matériel à l'appareil.

- Cet appareil est exclusivement à usage domestique (en intérieur).
- Ne séchez pas d'articles endommagés (déchirés, effilochés) qui contiennent un rembourrage ou un garnissage.
- Si le linge a été lavé avec un détachant, effectuez un cycle de rinçage supplémentaire avant de lancer le cycle de séchage.
- Séchez uniquement les textiles compatibles avec un séchage au sèche-linge. Suivez les instructions de lavage figurant sur l'étiquette des articles.
- Ne buvez pas et ne préparez pas d'aliments avec de l'eau condensée/distillée. Elle peut causer des problèmes de santé aux personnes et aux animaux domestiques.
- Ne montez pas et ne vous asseyez pas sur la porte de l'appareil lorsqu'elle est ouverte.
- Ne mettez pas de vêtements trempés à sécher dans l'appareil.
- Pour remplacer l'éclairage intérieur, contactez le service après-vente agréé. Rayonnement LED visible, ne fixez pas directement le faisceau.

## 2.4 Entretien et nettoyage

### **AVERTISSEMENT!**

Risque de blessure ou de dommages matériels.

- Ne pulvérisez pas d'eau ni de vapeur pour nettoyer l'appareil.

- Nettoyez l'appareil avec un chiffon doux et humide. Utilisez uniquement des produits de lavage neutres. N'utilisez pas de produits abrasifs, de tampons à récurer, de solvants ou d'objets métalliques.
- Soyez prudent en nettoyant l'appareil pour éviter d'endommager le système de refroidissement.
- Ne touchez pas à mains nues les ailettes métalliques du condenseur pour éviter toute blessure. Portez toujours des gants de protection et nettoyez-les soigneusement pour éviter d'endommager la surface métallique.
- Lors du nettoyage des filtres, jetez les peluches dans une poubelle pour empêcher les microplastiques de pénétrer dans le système d'eau.

## 2.5 Compresseur

### **AVERTISSEMENT!**

Risque de dommages à l'appareil.

- Le compresseur et son système dans le sèche-linge sont remplis d'un agent spécial exempt de fluoro-chloro-hydrocarbures. Ce système doit rester serré. L'endommagement de l'installation peut provoquer une fuite.

## 2.6 Service

- Pour réparer l'appareil, contactez le service après-vente agréé. Utilisez uniquement des pièces de rechange d'origine.
- Veuillez noter qu'une autoréparation ou une réparation non professionnelle peuvent avoir des conséquences sur la sécurité et annuler la garantie.
- Les pièces de rechange suivantes sont disponibles pendant au moins 10 ans après l'arrêt du modèle : joints, commutateurs et manettes, pompe à condensats, serrures de porte, moteurs et brosses moteur, transmissions entre moteur et tambour, ventilateur et roues de ventilateur, tambours et roulements, canalisations d'eau et équipements connexes, y compris tuyaux, vannes et filtres, câbles et fiches, cartes de circuits imprimés, affichages électroniques, thermostats et capteurs de température,

mises à jour logicielles (y compris réinitialisation logicielle), ressorts, éléments chauffants, fusibles électriques (séparés ou regroupés), condensateur de moteur, poulie de tension, galets de support, portes, joints de porte, poignées de porte, ensembles de verrouillage de porte et charnières, filtres à peluches, filtres à air, périphériques en plastique, réservoir de condensat. Cette durée peut être plus longue dans certains pays. Pour plus d'informations, rendez-vous sur notre site internet.

- Veuillez noter que certaines de ces pièces détachées ne sont disponibles qu'auprès de réparateurs professionnels et que toutes les pièces détachées ne sont pas adaptées à tous les modèles.
- Concernant la/les lampe(s) à l'intérieur de ce produit et les lampes de rechange vendues séparément : Ces lampes sont conçues pour résister à des conditions physiques extrêmes dans les appareils électroménagers, telles que la température, les vibrations, l'humidité, ou sont conçues pour signaler des informations sur le statut opérationnel de l'appareil. Elles ne sont pas destinées à être utilisées dans d'autres applications et

ne conviennent pas à l'éclairage des pièces d'un logement.

## 2.7 Mise au rebut

### AVERTISSEMENT!

Risque de blessure ou d'asphyxie.



Avertissement : Risque d'incendie / Risque de dommages aux biens et à l'appareil.

- Débranchez l'appareil de l'alimentation électrique et de l'arrivée d'eau.
- Coupez le câble d'alimentation au ras de l'appareil et mettez-le au rebut.
- L'appareil contient un gaz inflammable (R290). Contactez votre service municipal pour obtenir des informations sur la marche à suivre pour mettre l'appareil au rebut.
- Retirez le dispositif de verrouillage du hublot pour empêcher les enfants et les animaux de s'enfermer dans le tambour.
- Jetez l'appareil en vous conformant aux exigences locales relatives à la mise au rebut des Déchets d'équipements électriques et électroniques (DEEE).

## 3. DESCRIPTION DE L'APPAREIL

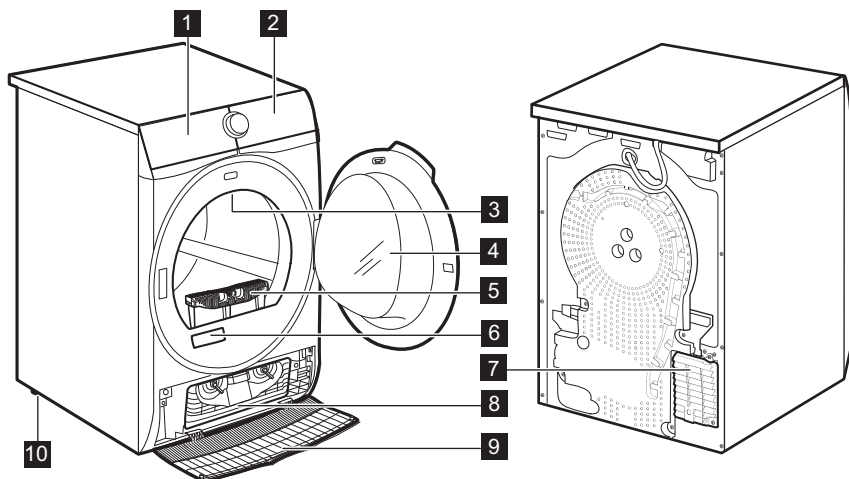

- 1 Bac d'eau
- 2 Bandeau de commande
- 3 Éclairage interne
- 4 Porte de l'appareil
- 5 Filtre
- 6 Plaque signalétique et code QR
- 7 Fentes d'aération
- 8 Couvercle du condenseur

- 9 Cache du condenseur
- 10 Pieds réglables



Pour vous faciliter le chargement du linge ou l'installation, le hublot est réversible (reportez-vous à la brochure séparée).

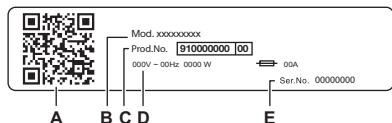

La plaque signalétique indique :

- A. CODE QR
- B. Nom du modèle
- C. numéro de produit
- D. valeurs nominales électriques
- E. Numéro de série

Depuis votre appareil mobile, scannez le **code QR** avec l'appareil photo pour télécharger notre application sur l'App Store et suivez les étapes requises. Enregistrez votre produit et tirez-en le meilleur parti.

- Accédez à des informations sur votre appareil, à des documents et à des articles sur la façon d'utiliser les meilleures fonctions (le manuel de l'utilisateur est également disponible sur [aeg.com/manuals](http://aeg.com/manuals)).
- Obtenez des conseils d'utilisation, des informations de dépannage, d'entretien et de réparation (également disponibles sur [aeg.com/support](http://aeg.com/support)).
- Achetez des accessoires, des consommables et des pièces de rechange d'origine pour votre appareil (également disponibles sur [aeg.com/shop](http://aeg.com/shop)).

### 3.1 Branchement électrique

À la fin de l'installation, vous pourrez brancher la fiche d'alimentation à la prise de courant.

La plaque signalétique et le chapitre « Données techniques » indiquent les valeurs électriques nominales nécessaires. Assurez-vous qu'elles sont compatibles avec l'alimentation secteur.

Vérifiez que votre installation électrique domestique supporte la charge maximale requise, en tenant également compte des autres appareils qui peuvent être utilisés.

#### Branchez l'appareil à une prise de courant avec mise à la terre.

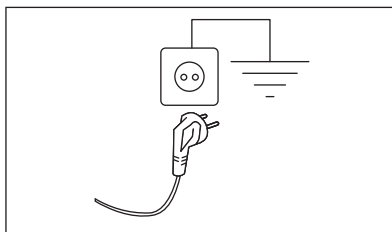

Une fois l'appareil installé, assurez-vous que le câble d'alimentation est facilement accessible.

Si une intervention électrique est nécessaire pour installer cet appareil, contactez notre service après-vente agréé.

Le fabricant décline toute responsabilité en cas de dommages ou blessure résultant du non-respect des consignes de sécurité mentionnées ci-dessus.

## 4. DONNÉES TECHNIQUES

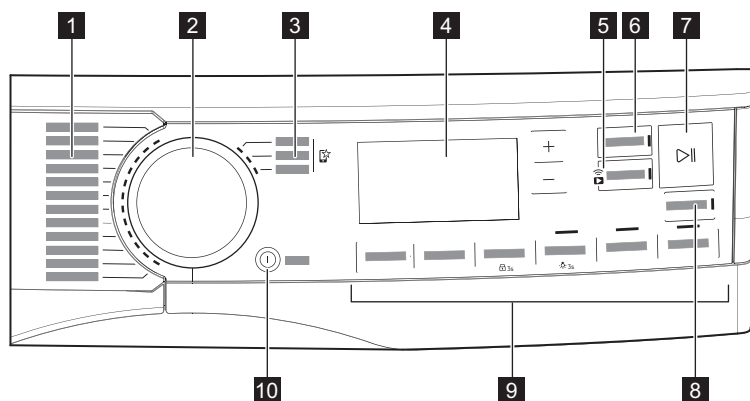

Hauteur x Largeur x Profondeur	85,0 x 59,6 x 65,7 cm
Profondeur max. avec la porte de l'appareil ouverte	110,2 cm
Largeur max. avec la porte de l'appareil ouverte	95,1 cm
Hauteur réglable	85,0 cm (+ 1,5 cm - réglage des pieds)
Volume du tambour	118 l
Charge maximale	<b>9,0 kg</b>
Tension	230 V
Fréquence	50 Hz
Émission acoustique de bruit aérien pour le cycle de séchage du programme Eco à charge maximale	60 dB(A)
Puissance totale	600 W
Type d'utilisation	Domestique
Température ambiante autorisée	+5 °C à +35 °C
Le niveau de protection contre l'infiltration de particules solides et d'humidité est assuré par le couvercle de protection, sauf si l'équipement basse tension ne dispose d'aucune protection contre l'humidité	<b>IPX4</b>
Désignation du gaz réfrigérant	R290
Poids du réfrigérant	0,149 kg

## 5. BANDEAU DE COMMANDE



- 1 Programmes
- 2 Sélecteur de programme









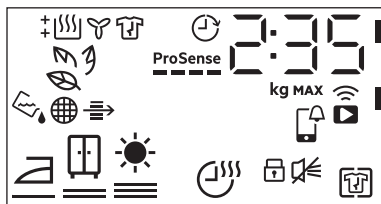

- 3 Programmes préférés 
- 4 Affichage







- 5 Touche  Start via App
- 6 Touche Fin programmée
- 7 Touche  Départ/Pause
- 8 Touche  SyncDry

- 9 Options
- 10 Bouton Marche/Arrêt avec fonction Faible puissance

## 5.1 Affichage



Symbole sur l'affichage	Description du symbole
2 : 35	indication de la durée du cycle
8.0 kg MAX	charge maximale
0h.24h	terminer la sélection (jusqu'à 24 h)
	connexion sans fil
	contrôle à distance
	Vérifiez la notification de l'APP
	Option Anti-froissage activée
	alarme désactivée
	sécurité enfants activée
	séchage du linge : repassage à sec, armoire à sec, extra sec
	Option Minuterie activée
	voyant : vidanger le réservoir d'eau
	voyant : nettoyer le filtre
	voyant : vérifier le condenseur



Symbole sur l'affichage	Description du symbole
	SmartLeaf
	voyant : <i>phase de séchage</i>
	voyant : <i>phase de refroidissement</i>
	voyant : <i>phase de protection contre les plis</i>
	Option Fin programmée activée
<b>ProSense</b> 	Voyant <b>ProSense</b>
<b>MAX</b>	voyant : <i>charge maximale dépassée</i>

## 5.2 SmartLeaf feedback (absence d'information)

Le retour d'informations SmartLeaf présente l'efficacité énergétique d'un programme, en se basant sur la consommation d'énergie pondérée en fonction de la capacité nominale du programme.

Il y a quatre niveaux différents de commentaires SmartLeaf indiqués par l'icône feuille :

1. Aucune feuille allumée indique un niveau de consommation moyen ou qu'aucune indication n'est possible (pour les cycles basés sur la durée).

2.  une feuille indique un bon niveau de consommation d'énergie.
3.  deux feuilles indiquent le très bon niveau de consommation d'énergie.
4.  trois feuilles indiquent le meilleur niveau de consommation.

## 6. WI-FI - CONFIGURATION DE LA CONNECTIVITÉ

Ce chapitre explique comment connecter l'appareil connecté au réseau Wi-Fi et le coupler à un appareil mobile.

Grâce à cette fonctionnalité, vous pouvez recevoir des notifications, surveiller et contrôler votre sèche-linge depuis vos appareils mobiles.

La fonctionnalité Wi-Fi est désactivée en tant que réglage d'usine par défaut.

Pour connecter l'appareil et profiter d'une vaste gamme de fonctionnalités et de services, vous avez besoin :

- Réseau sans fil à domicile avec une connexion Internet active.

- Appareil mobile connecté au réseau sans fil.

<b>Fréquence</b>	2,412 - 2,472 GHz pour le marché européen
<b>Protocoles</b>	IEEE 802,11b/g/n
<b>Puissance max.</b>	< 20 dBm
<b>Chiffrement</b>	WPA, WPA2, WPA3

## 6.1 Code QR sur la plaque signalétique

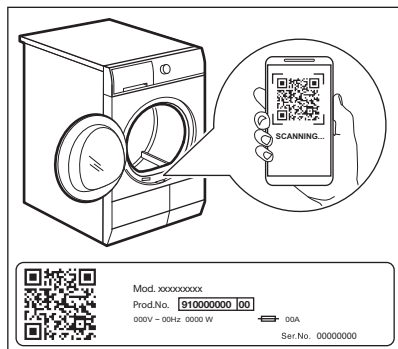

Le code QR peut être utilisé de deux manières :

- Depuis votre appareil mobile, scannez le QR code via l'application d'appareil photo intégrée pour télécharger l'application sur l'App Store, puis suivez les étapes requises.
- Appairer votre appareil mobile à un appareil pour simplifier le processus. Scannez le QR code avec le scanner de QR code intégré à notre application.

## 6.2 Installation de notre application

Lorsque vous connectez le sèche-linge à l'application, restez à proximité du lave-linge avec votre appareil intelligent.



Assurez-vous que votre appareil mobile est connecté au réseau sans fil.

1. Allez sur l'App Store de votre appareil mobile ou scannez le code QR (voir le chapitre « Code QR sur la plaque signalétique »).
2. Téléchargez et installez notre application.
3. Lancez l'application. Sélectionnez votre pays, votre langue, et connectez-vous en saisissant votre adresse e-mail et votre mot de passe. Si vous n'avez pas encore de compte, créez-en un en suivant les instructions dans notre application.

## 6.3 Configuration de la connexion sans fil

Avant de commencer la configuration, téléchargez et installez notre application sur votre appareil connecté.

1. Appuyez sur le bouton Marche/Arrêt pour allumer l'appareil.
2. Attendez environ 8 secondes.
3. Appuyez sur le bouton Start via App et maintenez-le enfoncé pendant environ 3 secondes jusqu'à ce que vous entendiez un « clic ».

Les symboles : **On** et  s'affichent. Après quelques secondes, seul ce symbole clignote :  reste affiché. L'appareil démarre la connexion, 10 secondes environ sont nécessaires pour que le module sans fil s'active. Une fois prêt, le symbole : **AP** (Access Point) s'affiche. Access Point est ouvert pendant environ 5 minutes.

4. Configurez notre application sur votre appareil mobile et suivez les instructions pour connecter l'appareil à votre réseau WiFi.
5. Si la connexion est établie, le symbole **AP** est éteint et le voyant  reste allumé en permanence.



À chaque fois que vous allumez l'appareil, il essaie de se connecter automatiquement au réseau. Lorsque la connexion est établie, le symbole :  cesse de clignoter.

**Pour désactiver la connexion sans fil**, appuyez sur le bouton Start via App et maintenez-le enfoncé jusqu'à ce que vous entendiez un « clic ». Le symbole : **OFF** s'affiche.



L'appareil stocke la configuration de la dernière connexion. Pour utiliser les fonctions sans fil de l'appareil, la connexion sans fil doit être en mode **On**.

**Pour supprimer les informations d'identification sans fil**, appuyez sur le bouton Start via App et maintenez-le enfoncé pendant environ 10 secondes jusqu'à ce que vous entendiez 2 « bips ». Le symbole :

— — — s'affiche.

## 6.4 Départ à Distance



Notre application vous permet de contrôler votre linge depuis un appareil mobile. Elle contient un grand nombre de programmes, de fonctions utiles et d'informations produit parfaitement adaptées à l'appareil. Grâce à l'application, vous pouvez sélectionner les programmes déjà disponibles depuis le bandeau de commande de l'appareil et accéder à des programmes supplémentaires disponibles uniquement depuis un appareil mobile. Les programmes supplémentaires peuvent changer au fil du temps avec les nouvelles versions de l'application. Il s'agit de soin du linge personnalisé, le tout depuis votre appareil mobile.

Le Départ à distance vous permet de lancer un cycle à distance.



La Commande à distance s'active automatiquement lorsque vous appuyez sur le bouton Départ/Pause pour lancer le programme, mais il est également possible de lancer un programme de séchage à distance.

## Départ à Distance

Une simple pression sur ce bouton active la fonction Départ à distance qui vous permet de démarrer, de mettre en pause et d'arrêter l'appareil à distance.

Le voyant correspondant s'allume et l'icône correspondante apparaît à l'écran.



Si vous sélectionnez un programme via l'application et qu'il ne correspond pas à la position de la molette, le texte **APP** apparaît en alternance avec la durée du programme.

Appuyez sur ce bouton et maintenez-le enfoncé plus longtemps pour fournir deux autres fonctions :

- maintenez-le enfoncé pendant 3 secondes tant qu'un clic retentit : le Wi-Fi est activé et désactivé.
- maintenez-le enfoncé pendant 10 secondes tant qu'un double bip retentit et que le **---** apparaît à l'écran : pour réinitialiser les informations d'identification du réseau.

## 6.5 Mise à jour OTA (Over-the-air)



### AVERTISSEMENT!

Pendant la mise à jour, il est vivement recommandé de ne pas mettre à l'arrêt ni débrancher l'appareil.

L'application peut proposer une mise à jour pour télécharger de nouvelles fonctionnalités.

La mise à jour est uniquement acceptée via l'application.

Si un programme est en cours d'exécution, l'application indique que la mise à jour commencera à la fin du programme.

Pendant la mise à jour, l'appareil affiche **UPD**.

L'appareil peut être à nouveau utilisé à la fin de la mise à jour, sans notification de mise à jour réussie.

Si une erreur se produit, l'appareil affiche **ERR** : il vous suffit d'appuyer sur l'un des boutons ou de tourner la molette pour revenir à une utilisation normale.

## 6.6 Wi-Fi toujours activé

La fonction Wi-Fi toujours activé peut être activée uniquement via notre application.

Cette fonction maintient l'appareil connecté au réseau même lorsque l'appareil est à l'arrêt, afin qu'il puisse toujours être sorti de veille et géré à distance depuis votre appareil.

Le voyant  s'allume et s'éteint par intermittence (1 seconde allumé, 5 secondes éteint).

Il est possible d'allumer l'appareil en appuyant sur le bouton Marche/Arrêt ou via l'application.





La fonction Wi-Fi toujours activée peut affecter votre consommation d'énergie. La fonction Wi-Fi toujours activé est désactivée par défaut.

## 7. PROGRAMMES

### 7.1 Notre application et nos programmes cachés supplémentaires

Notre application propose **une large gamme de programmes cachés supplémentaires**. Connectez l'appareil à l'application et vous pourrez choisir le programme de séchage qui correspond le mieux à vos besoins.

Vous pouvez également mémoriser tous les cycles masqués dans les positions de vos programmes préférés . Pour sélectionner un programme sur l'appareil, reportez-vous directement au paragraphe « Programmes préférés  » de la section « Options ».

































Les noms des programmes sont susceptibles d'être modifiés sans préavis en fonction des exigences du marché. Notre application vous donnera une description complète de chaque programme.

SportWear	Oreiller	Soie
Equipements de sport	Serviettes	Bébé
Foot/Rugby	Poils d'animaux	Lin
Ski	Repassage Facile	Rafraîchir
Duvet	Anti-allergie	Spécial Panier
Rideaux	Denim	

### 7.2 Programmes

Programmes	Charge 1)	Propriétés / Type de textile <sup>2)</sup>
MixDry	6,0 kg	Conçu pour le séchage de routine des textiles que vous lavez sans trier. Sèche les vêtements de façon uniforme en coton, mélanges de cotons-synthétiques et synthétiques. 

Programmes	Charge 1)	Propriétés / Type de textile <sup>2)</sup>
Eco <sup>3)</sup>	9,0 kg	Programme adapté au séchage du linge humide en coton. Il s'agit du programme le plus efficace en termes de consommation d'énergie pour sécher du linge humide en coton. Le niveau de séchage, non réglable, est défini par défaut sur prêt à ranger / prêt à ranger. /  
Coton	9,0 kg	Programme pour les tissus en coton blancs et colorés. Le réglage par défaut est le niveau de séchage prêt à être rangé. /  
Synthétiques	4,0 kg	Vêtements faits de mélanges contenant principalement des fibres synthétiques comme le polyester, le polyamide, etc. /   
Déliçats	2,0 kg	Recommandé pour les tissus délicats génériques tels que la viscose, la rayonne, l'acrylique et leurs mélanges. /   
		Séchage en douceur pour les lainages lavables à la machine et à la main. Sortez immédiatement les articles une fois le programme terminé.
  Laine	1,0 kg	 WOOL HAND WASH SAFE
		Le cycle de séchage de la laine de cet appareil a été testé et approuvé par The Woolmark Company. Ce cycle convient pour le séchage des vêtements en laine marqués « lavage à la main », à condition que lesdits vêtements soient lavés dans un cycle de lavage à la main agréé par Woolmark et séchés conformément aux instructions fournies par le fabricant de cet appareil. M2520 Le symbole Woolmark est une marque de certification dans de nombreux pays.
Rapide 3kg	3,0 kg	Cycle rapide pour les vêtements quotidien en coton, mélanges de cotons-synthétiques et synthétiques. Idéal pour les articles légers. /   
Draps XL	4,5 kg	Sèche jusqu'à trois ensembles de draps à la fois. Minimise les torsions et enchevêtrements des articles volumineux pour garantir que chaque ling de lit atteint une sécheresse uniforme sans endroits humides. /   
 Outdoor	2,0 kg	Maintient la fonctionnalité des tissus d'extérieur en textile technique et restaure l'imperméabilité des vestes imperméables et des reuses avec doublures amovibles (convient pour le séchage dans un sèche-linge). /  

Programmes	Charge 1)	Propriétés / Type de textile <sup>2)</sup>
 Hygiene	5,0 kg	Sèche et désinfecte vos vêtements et autres articles en maintenant la température au-dessus de 60 °C pendant un certain temps, éliminant ainsi 99,9 % des bactéries et des virus <sup>4)</sup> . Remarque : Ce cycle ne doit être utilisé que pour les vêtements humides. Ne convient pas aux vêtements délicats. /  
 Doudounes	2,0 kg	Programme automatique qui sèche avec précision même l'isolation interne des vestes avec un rembourrage en plumes, duvet ou synthétique. Maintient l'apparence du vêtement et la fonctionnalité thermique. /  
Rapide 1 pièce	1 article	Spécialement conçu pour sécher rapidement une très petite charge ou un vêtement que vous devez porter dès que possible. /   



















1) Le poids maximum correspond à des articles secs.

2) Pour connaître la signification des symboles de textiles, consultez le chapitre *UTILISATION QUOTIDIENNE : Préparation du linge*.



3) Il s'agit du programme de référence utilisé pour évaluer la conformité aux réglementations européennes sur l'écoconception et l'étiquetage énergétique, au Règlement (UE) 2023/2533 et au Règlement (UE) 2023/2534. Ce programme sèche le coton à partir d'une teneur initiale en humidité de la charge de 60 % jusqu'à une teneur finale cible en humidité de la charge de 0 %.

4) Testé pour l'*Escherichia coli*, le *Candida albicans* et les bactériophages MS-2. Essai indépendant réalisé par Swissstest Testmaterialien AG en 2021 (Rapport de test n° 20212038).

## Programmes et compatibilité des options

Programmes 1)	Options			
	Degré de séchage	Minuterie	Anti-froissage	Silence
MixDry	 	■	■	■
Eco			■	
Coton	  	■	■	■
Synthétiques	  	■	■	■
Délicats	 2)		■	
  Laine		■ 3)		
Rapide 3kg	 2)		■	
Draps XL	  	■	■	
 Outdoor	 2)		■	



Niveau de séchage	Symbole affiché	
linge avec séchage standard		

5. Pour sauvegarder le réglage, appuyez simultanément sur les touches **Minuterie** et **Anti-froissage** et maintenez-les enfoncées pendant 2 secondes.



Dans le cas des machines connectées au réseau Wi-Fi, une animation de **ProSense** barres est exécutée pendant quelques secondes pour indiquer que votre appareil met à jour les données vers le cloud.

Si, en revanche, le mode est modifié en tournant la manette ou mettant à l'arrêt l'appareil, la synchronisation des données sera effectuée lors de la première reconnexion Wi-Fi.

## 8.2 Minuterie

Pour : Programmes Coton, Draps **XL**, Synthétiques et MixDry. Elle permet à l'utilisateur de régler une durée de séchage, d'un minimum de 10 min à un maximum de 2 heures (par paliers de 10 min). Lorsque cette option est activée, l'indication de la charge maximale disparaît.



Le cycle dure autant de temps que la durée de séchage sélectionnée indépendamment de la charge et de son niveau de séchage.

### RECOMMANDATIONS RELATIVES À LA MINUTERIE POUR LE SÉCHAGE

jusqu'à 10 min	action de l'air froid uniquement (aucun chauffage).
10 - 40 min	séchage supplémentaire pour améliorer le niveau de séchage obtenu après le cycle de séchage précédent.
> 40 min	séchage complet de petites quantités de linge (jusqu'à 4 kg) bien essoré (> 1200 tr/min).

## Option Minuterie activée pour le programme Laine

Option adaptée au programme Laine pour ajuster le degré de séchage sur plus ou moins sec.

## 8.3 Anti-froissage

Prolonge la phase anti-froissage (30 minutes) à la fin du cycle de séchage à 120 minutes. Après la phase de séchage, le tambour tourne quelques fois pour empêcher le linge de se froisser. Le linge peut être retiré durant la phase anti-froissage.

## 8.4 Silence

Le niveau sonore de l'appareil est bas, ce qui n'affecte pas la qualité de séchage. L'appareil fonctionne lentement, et la durée du cycle est plus longue.

## 8.5 Signal sonore

Le signal sonore retentit à ce qui suit :

- fin du cycle
- au début et à la fin de la phase froissage

Le signal sonore est toujours activé par défaut. Vous pouvez utiliser cette option pour désactiver le son.

## Option Signal sonore désactivée :

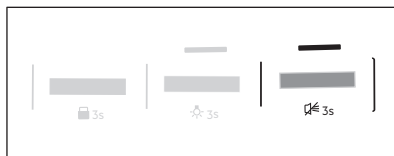

1. Mettez en fonctionnement le sèche-linge.
2. Sélectionnez un des programmes disponibles.
3. Appuyez et maintenez la touche Energy Save enfoncée pendant environ 3 secondes.

Le symbole  s'affiche.

4. Pour activer le Signal sonore, appuyez à nouveau sur la touche ci-dessus jusqu'à ce que le symbole disparaisse.

## 8.6 Energy Save

Cette option réduit la consommation électrique du cycle sur les programmes de séchage automatique uniquement.

Lorsque cette option est activée, la DEL du bouton associé s'allume et les chiffres de la durée du cycle indiquent la durée du cycle mise à jour.

## 8.7 Time Save

Cette option réduit la durée du cycle sur les programmes de séchage automatique

Une fois réglée, les chiffres de durée du cycle affichent la durée du cycle mise à jour au format « heures : minutes ».



Lorsque l'option Time Save est sélectionnée, le bruit du compresseur peut augmenter.

## 8.8 Fin programmée



Cette option permet de choisir l'heure de fin d'un programme. Une fois activée, l'appareil attend le bon moment pour commencer le processus de séchage.

Fin programmée temps est la somme du temps de veille et du temps de séchage.

## 8.9 Programmes préférés

Ces positions de sélecteur sont disponibles une fois l'appareil connecté au Wi-Fi.

Les programmes préférés peuvent être définis et enregistrés via l'application uniquement en choisissant parmi les programmes disponibles qui sont divisés en trois catégories indiquées sur le bandeau de commande.

Une fois que les programmes préférés ont été sélectionnés, vous pouvez les sélectionner via l'application ou en tournant le sélecteur de programme dans la position appropriée : le voyant correspondant s'allume et les informations affichées sont mises à jour en conséquence.

## 8.10 SyncDry fonction

Cette fonction permet à votre sèche-linge de sélectionner automatiquement le programme le plus approprié correspondant au dernier programme de lavage récemment exécuté. Il vous suffit de démarrer le programme de séchage une fois que votre sèche-linge est chargé. Aucun autre programme ou option n'est requis sur le sèche-linge.

Une fois le programme de lavage terminé, le lave-linge transfère les données du programme via le Wi-Fi de votre routeur domestique vers le Cloud, ainsi que vers votre sèche-linge.



Pour utiliser la fonction SyncDry, le sèche-linge et le lave-linge AEG doivent être connectés au même réseau domestique et appairés à notre application.

Pour activer la fonction :

1. Une fois le cycle de lavage terminé, placez le linge propre dans le sèche-linge.
2. Appuyez sur la touche **SyncDry**.
3. Tous les symboles d'affichage restent allumés, à l'exception du symbole **Wi-Fi** et des barres **ProSense** qui réalisent une animation pendant quelques secondes lorsque l'appareil récupère des données du cloud.
4. L'affichage se met automatiquement à jour avec le programme suggéré. Au bout de 10 secondes, si la récupération des données échoue, le voyant de la touche s'éteint et l'appareil émet un signal d'erreur sonore. Le programme précédemment sélectionné est alors restauré.
5. Appuyez sur la touche **Départ/Pause** pour lancer le processus de séchage.



Lorsque le programme **SyncDry** est sélectionné, il est toujours possible de modifier les options ou sélectionner un autre programme en tournant la molette ou en utilisant APP. Dans ce cas, le voyant du bouton **SyncDry** s'éteint pour indiquer que le programme n'est plus celui suggéré ; le programme automatique **SyncDry** peut être sélectionné à nouveau en appuyant sur la touche correspondante jusqu'à ce que les données soient disponibles sur Cloud.



## 9. CONFIGURATIONS

### 9.1 Désactivation du voyant du bac d'eau de condensation



*Par défaut, le voyant du bac d'eau est allumé. Il s'allume à la fin du cycle de séchage ou en cours de cycle si le bac d'eau est plein. Si le kit de vidange est installé, le bac d'eau se vidange automatiquement et le voyant peut être désactivé.*

Pour désactiver le voyant :

1. Allumez l'appareil.
2. Sélectionnez un des programmes disponibles.
3. Appuyez simultanément sur les boutons **Silence** et **Energy Save** maintenez-les enfoncés.

Le voyant du réservoir d'eau :  est éteint et le symbole  apparaît - le voyant du réservoir d'eau est définitivement **désactivé**



Pour réactiver le voyant du bac d'eau de condensation, suivez à nouveau la procédure ci-dessus. Le voyant du réservoir d'eau :  est allumé et le symbole  apparaît - le voyant du réservoir d'eau est définitivement **activé**

### 9.2 Compteur des heures de fonctionnement

Cette fonction permet d'afficher la durée de fonctionnement totale de l'appareil en heures, qui est décomptée à partir du moment où il est mis sous tension pour la première fois. Le temps de fonctionnement réel des cycles est affiché (n'inclut pas les pauses ou la durée de départ différé).

Pour visualiser cette valeur, procédez comme suit :

1. Mettez en fonctionnement l'appareil en appuyant sur **Marche/Arrêt** la touche.
2. Appuyez sur les touches **Minuterie** et **Degré de séchage** et maintenez-les enfoncées pendant quelques secondes.
3. Au bout de 3 secondes, le nombre total d'heures de fonctionnement de l'appareil s'affiche : par exemple, si la durée de fonctionnement est de **1276** heures, le texte s'affiche **Hr** pendant 2 secondes, **12** pendant 2 secondes, puis **76**. Cette valeur est affichée selon une séquence de deux chiffres à la fois : les deux premiers chiffres indiquent des milliers et des centaines, les deux deuxièmes chiffres indiquent des dizaines et des unités.

Pour quitter ce mode, appuyez sur n'importe quelle touche, tournez le sélecteur ou mettez à l'arrêt l'appareil.

### 9.3 Valeurs d'usine par défaut

Cette fonction permet de restaurer les options d'usine par défaut. Les options enregistrées et les modes de fonctionnement seront réinitialisés. De plus, cela supprimera les informations d'identification du réseau Wi-Fi de la mémoire de l'appareil et réinitialisera les paramètres personnalisés du programme, y compris vos programmes préférés (Mes programmes).

Pour **activer** cette option suivez les étapes ci-dessous :

1. Allumez l'appareil en appuyant sur le bouton **Marche/Arrêt**.

2. Attendez environ 8 secondes.
3. Appuyez sur les boutons **Silence** et **Anti-Froissage** maintenez-les enfoncés pendant quelques secondes.
4. L'appareil accuse réception de l'opération en affichant le symbole — — —.



Si la procédure ne fonctionne pas (en raison d'un délai écoulé ou d'une combinaison de touches erronée), éteignez l'appareil et répétez la procédure depuis le début.

## 10. AVANT LA PREMIÈRE UTILISATION



Les verrous à l'arrière du tambour se retirent automatiquement lorsque le sèche-linge est allumé pour la première fois. Il se peut que vous entendiez du bruit.

### Pour débloquer les verrous à l'arrière du tambour :

1. Mettez l'appareil en fonctionnement.
  2. Sélectionnez n'importe quel programme.
  3. Appuyez sur la touche Départ/Pause.
- Le tambour commence à tourner. Les verrous à l'arrière du tambour sont automatiquement désactivés.

### Avant d'utiliser l'appareil pour sécher des articles :

- Nettoyez le tambour du sèche-linge avec un chiffon humide.
- Lancez un programme d'une heure avec du linge humide.



Au début du cycle de séchage (3 à 5 premières minutes) le niveau sonore peut être légèrement plus fort. Ceci est dû au démarrage du compresseur. Ce phénomène est normal sur tous les appareils fonctionnant avec un compresseur comme les réfrigérateurs et congélateurs.

### 10.1 Odeur inhabituelle

L'appareil est soigneusement emballé.

Après le déballage du produit, vous pouvez constater une odeur inhabituelle. Ceci est normal sur les produits neufs.

L'appareil est constitué de plusieurs types de matériaux qui peuvent générer ensemble une odeur inhabituelle.

Au fil du temps et après quelques cycles de séchage, l'odeur inhabituelle disparaît progressivement.

### 10.2 Bruits



Différents bruits peuvent être émis à différentes phases du cycle de séchage. Ces bruits de fonctionnement sont tout à fait normaux.



Lorsque l'option Time Save est sélectionnée, le bruit du compresseur peut augmenter.

### Fonctionnement du compresseur.

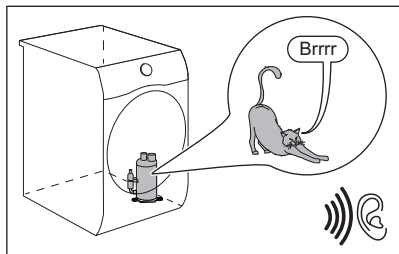

**Tambour tournant.**

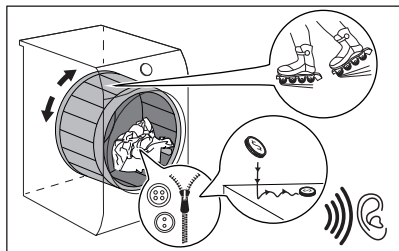

**Fonctionnement des ventilateurs.**

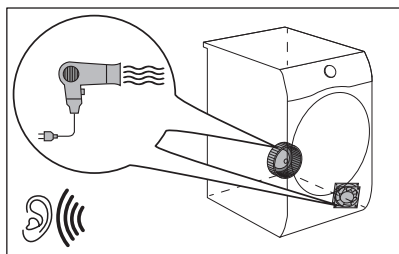

**Fonctionnement de la pompe et transfert de la condensation dans le réservoir.**

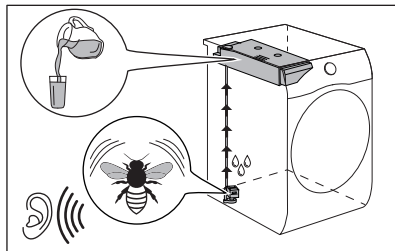

## 11. UTILISATION QUOTIDIENNE

### 11.1 Préparation du linge



Le chargement du tambour jusqu'à la capacité maximale indiquée pour les programmes respectifs contribuera à l'économie d'énergie.







Très souvent après le cycle de lavage, les vêtements sont mélangés et enchevêtrés. Sécher des vêtements mélangés et enchevêtrés n'est pas efficace. Pour garantir un flux d'air approprié et un séchage homogène, il est conseillé de secouer et de charger un par un les vêtements dans le sèche-linge.

Pour garantir un processus de séchage approprié :

- Fermez les fermetures à glissière.

- Fermez les boutons des housses de couette.
  - Ne laissez pas de cordons ni de rubans dénoués pour le séchage (par exemple des cordons de tablier). Attachez-les avant de commencer un programme.
  - Videz les poches.
  - Retournez les articles ayant un revêtement intérieur en coton. Le revêtement en coton doit être tourné vers l'extérieur.
  - Sélectionnez toujours le programme le plus adapté au type de linge.
  - Ne mélangez pas les couleurs foncées et les couleurs claires.
  - Utilisez un programme adapté pour le coton, le jersey et la bonneterie pour éviter qu'ils ne rétrécissent.
- Ne dépassez pas la charge maximale indiquée dans le chapitre des programmes ou sur l'affichage.
  - Séchez uniquement du linge adapté au sèche-linge. Reportez-vous à l'étiquette tissu sur les articles.
  - Ne séchez pas les grands articles et les petits articles ensemble. Les petits articles peuvent se coincer dans les grands et ne pas sécher correctement.
  - Secouez les tissus et les vêtements de grande taille avant de les placer dans le sèche-linge. Cela sert à éviter des zones d'humidité à l'intérieur du tissu après le cycle de séchage.

Étiquette tissu	Description
	Linge adapté au sèche-linge.
	Linge adapté au sèche-linge à haute température.
	Linge adapté au sèche-linge à basse température uniquement.
	Linge non adapté au sèche-linge.

## 11.2 Pour obtenir les meilleurs résultats de séchage

- Le programme sélectionné doit être adapté au type de vêtements séchés.
- Le filtre doit être propre. Un filtre obstrué rend le séchage inefficace.
- Il est recommandé de secouer les articles avant le chargement. Des articles dégagés se prêtent davantage au séchage.
- La charge recommandée d'articles séchés doit être respectée.
- Les fentes de circulation d'air doivent être propres.

## 11.3 Chargement du linge

### ATTENTION!

Assurez-vous que du linge n'est pas coincé entre le hublot de l'appareil et le joint en caoutchouc.

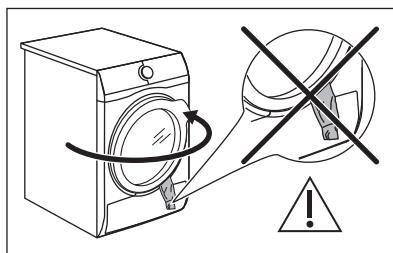

1. Ouvrez la porte de l'appareil.
2. Ajoutez une pièce de linge à la fois.
3. Fermez la porte de l'appareil.

## 11.4 Activation de l'appareil

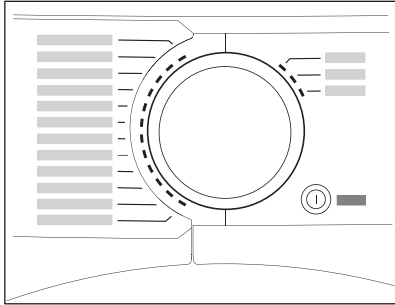

Pour allumer l'appareil :

Appuyez sur la touche Marche/Arrêt. Si l'appareil est allumé, certains indicateurs apparaissent sur l'affichage.

## 11.5 Mode Faible puissance

Pour réduire la consommation d'énergie, cette fonction met à l'arrêt automatiquement l'appareil :

- Au bout de 5 minutes, si vous ne démarrez pas le programme.
- Après 5 minutes à compter de la fin du programme ou de la phase anti-froissage.



Lorsque l'appareil passe en mode basse consommation, l'affichage et les icônes s'éteignent. Vous pouvez le réactiver en appuyant sur le bouton Marche/Arrêt.



**Le programme sélectionné par défaut, après la réactivation du mode basse puissance est toujours le Eco programme.**



Si le Wi-Fi et la télécommande sont activés, l'icône de départ à distance  reste affichée lorsque l'appareil passe en mode faible puissance. Dans ce cas, après la sortie de l'appareil du mode faible puissance, le programme sera réglé sur celui précédemment sélectionné.

## 11.6 Réglage d'un programme

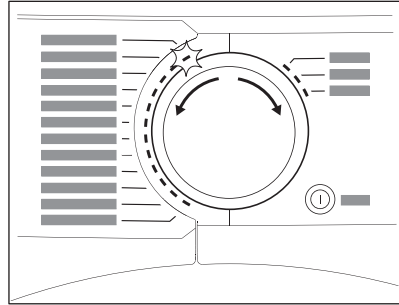

Utilisez le sélecteur pour régler le programme.

La durée approximative du programme apparaît sur l'affichage.



Les temps réels de séchage dépendent du type de charge (quantité et composition), de la température ambiante et du taux initial d'humidité de votre linge après la phase d'essorage.

## 11.7 Démarrage d'un programme avec Fin programmée



Cette option permet de choisir l'heure de fin d'un programme. Après activation, l'appareil attend le bon moment pour commencer le processus de séchage.

Fin programmée temps est la somme du temps de veille et du temps de séchage.

Pour définir l'Fin programmée option :

1. Sélectionnez le programme et les options de séchage.
2. Appuyez sur le bouton Fin programmée.
3. Appuyez sur le bouton + ou - jusqu'à ce que l'affichage indique la durée souhaitée du programme (par ex. 12h si le programme doit se terminer dans les

12 heures).

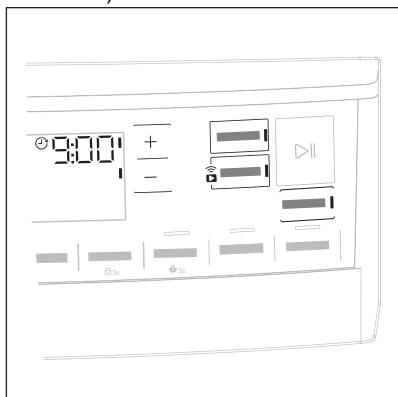

- Appuyez sur la touche Départ/Pause. Le tambour commence à tourner pour procéder à l'estimation **ProSense**, si cela est prévu dans le programme sélectionné.
- L'appareil démarre le décompte jusqu'à la fin du programme et le programme démarre au bon moment pour se terminer à l'heure définie par cette option.

## 11.8 Détection de la charge ProSense



La technologie **ProSense** détecte la taille de la charge de linge pour calculer la durée du programme. Fonctionne avec la plupart des programmes.

Après avoir sélectionné un programme de séchage, l'icône **ProSense** s'allume si la détection de la charge de linge s'applique.

Après avoir appuyé sur le bouton Départ/Pause, le **ProSense** démarre la détection de la charge de linge :

- L'appareil détecte la charge dès la première minute : le voyant clignote, les barres sous l'icône se déplacent d'avant en arrière, le **ProSense**  et le tambour tourne rapidement.
- Ensuite, le tambour cesse de tourner et l'affichage indique la nouvelle durée du programme, ajustée en fonction de la charge détectée. Le nombre de barres,

de 1 à 4, représente la charge estimée. 4 barres représentent la charge maximale pour le programme sélectionné.



En cas de **surcharge du tambour**, le voyant de charge maximale déclarée s'allume à nouveau avec le voyant **MAX** qui clignote. Dans ce cas, pendant ces 30 secondes, il est possible d'ouvrir la porte et d'enlever le linge en excédent. Une fois retiré, appuyez sur la touche Départ/Pause pour redémarrer le programme. Si la quantité de linge n'est pas réduite, le programme démarre quand même. Dans ce cas, il n'est pas possible de garantir les meilleurs résultats.

## 11.9 Options

Avec le programme, vous pouvez régler 1 ou plusieurs options.

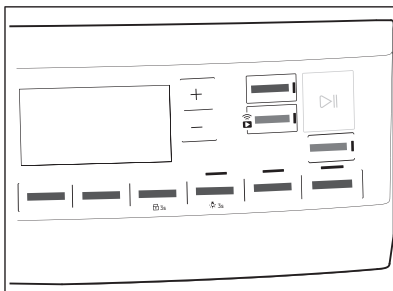

Pour activer ou désactiver une option, appuyez sur la touche correspondante. Son symbole s'affiche, ou le voyant au-dessus de la touche correspondante s'allume.

## 11.10 Option de sécurité enfants

La sécurité enfants peut être activée pour empêcher les enfants de jouer avec l'appareil. L'option Sécurité enfants verrouille toutes les touches et le sélecteur de programme (cette option ne verrouille pas la touche **Marche/Arrêt**).

Vous pouvez activer l'option de sécurité enfants :

- Avant d'appuyer sur la touche **Départ/ Pause** : l'appareil ne peut pas démarrer.
- après avoir appuyé sur la touche **Départ/ Pause** ; la sélection des programmes et options est désactivée.

Activation de l'option Sécurité enfants :



1. Allumez le sèche-linge.
2. Sélectionnez un des programmes disponibles.
3. Appuyez sur le bouton **Anti-Froissage** et maintenez-le enfoncé pendant environ 3 secondes.

Le symbole  s'affiche.

4. Pour désactiver la sécurité enfants, appuyez à nouveau sur le bouton ci-dessus jusqu'à ce que le symbole disparaisse.

## 11.11 Démarrer un programme

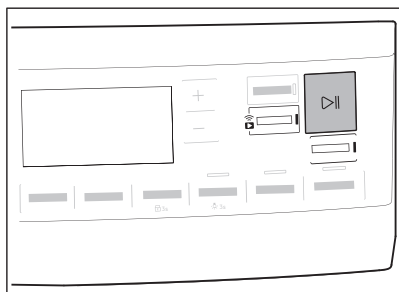

Pour démarrer le programme :

Appuyez sur la touche **Départ/Pause**. L'appareil démarre et le voyant au-dessus de la touche cesse de clignoter et reste fixe.

## 11.12 Changement de programme

Pour modifier un programme :

1. Appuyez sur la touche Marche/Arrêt pour éteindre l'appareil.

2. Appuyez à nouveau sur le bouton Marche/Arrêt pour mettre en fonctionnement l'appareil.
3. Sélectionnez un nouveau programme.

## 11.13 Fin du programme



Nettoyez le filtre et vidangez le réservoir d'eau après chaque cycle de séchage. (Reportez-vous au chapitre ENTRETIEN ET NETTOYAGE.)

Une fois le cycle de séchage terminé, le symbole  s'affiche. Si l'option Signal sonore est activée, un signal sonore intermittent retentit pendant une minute.



Si vous ne mettez pas à l'arrêt l'appareil, la phase anti-froissage démarre (elle n'est pas active avec tous les programmes). Le symbole  clignotant indique l'exécution de la phase anti-froissage. Le linge peut être retiré pendant cette phase.

Pour retirer le linge :

1. Appuyez sur le bouton Marche/Arrêt pendant 2 secondes pour éteindre l'appareil.
  2. Ouvrez la porte de l'appareil.
  3. Retirez le linge.
  4. Fermez la porte de l'appareil.
- Causes possibles de résultats de séchage non satisfaisants :

- Paramètres du niveau de séchage par défaut non adaptés. Voir chapitre *Réglage de l'humidité finale cible*
- La température est trop basse ou trop élevée. La température ambiante optimale est comprise entre 18 et 25 °C.



Pour éviter l'humidité, laissez la porte légèrement ouverte après chaque cycle.

## 11.14 Voyant du tambour allumé

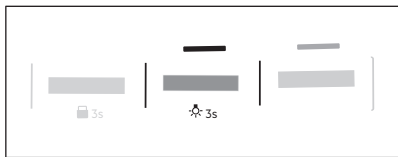

Appuyez sur la touche **Silence** et maintenez-la enfoncée pendant environ 3 secondes. L'éclairage à l'intérieur du tambour est allumé.

## 11.15 Causes possibles de résultats de séchage non satisfaisants :

- Le filtre est obstrué. Un filtre obstrué rend le séchage inefficace.

- Les fentes de circulation d'air sont obstruées.
- Le tambour est sale.
- Paramètres du niveau de séchage par défaut non adaptés. Voir chapitre *Réglage de l'humidité finale cible*
- La température est trop basse ou trop élevée. La température ambiante optimale est comprise entre 18 et 25 °C.

## 12. CONSEILS

### 12.1 Conseils écologiques



Le chargement du tambour jusqu'à la capacité maximale indiquée pour les programmes respectifs contribuera à l'économie d'énergie.

- Essorez bien le linge avant de le sécher.
- Ne dépassez pas les charges indiquées au chapitre consacré aux programmes.
- Nettoyez le filtre après chaque cycle de séchage.
- N'utilisez pas d'adoucissant pour les vêtements que vous placez ensuite au

sèche-linge. Le linge s'assouplit automatiquement dans le sèche-linge.

- L'eau provenant du bac d'eau peut être utilisée pour repasser les vêtements. Vous devez d'abord filtrer l'eau pour éliminer les fibres textiles restantes (un filtre à café simple convient).
- Maintenez toujours dégagées les fentes de circulation d'air en bas de l'appareil.
- Veillez à maintenir une bonne circulation d'air autour de l'appareil.

## 13. ENTRETIEN ET NETTOYAGE

### 13.1 Calendrier de nettoyage périodique



Le nettoyage périodique permet de prolonger la durée de vie de votre appareil.

Si vous ne comptez pas utiliser l'appareil pendant une longue période, débranchez-le.

#### Calendrier indicatif de nettoyage périodique :

Nettoyage du filtre

Lorsque le voyant  clignote

Vidage du réservoir d'eau	Lorsque le voyant  clignote
Nettoyage du condenseur	Lorsque le voyant  clignote
Nettoyage du tambour	Tous les deux mois
Nettoyage du bandeau de commande et du boîtier	Tous les deux mois
Nettoyage des fentes de circulation d'air	Tous les deux mois

Les paragraphes suivants expliquent comment vous devez nettoyer chaque partie.

## 13.2 Retrait des corps étrangers



Avant de lancer le cycle de séchage, assurez-vous que les poches des textiles sont vides et que tous les éléments libres sont attachés. Reportez-vous à la section « Préparation du linge ».

Retirez tous les corps étrangers qui pourraient se trouver dans le tambour après le cycle de séchage (par ex., épingles de sûreté, boutons, pièces de monnaie, etc.).

## 13.3 Nettoyage du filtre

À la fin de chaque cycle, le symbole  *filtre* s'affiche et vous devez nettoyer le filtre.



Le filtre retient les peluches pendant le séchage.



Pour obtenir les meilleures performances de séchage, nettoyez régulièrement le filtre. Un filtre obstrué prolonge la durée du cycle de séchage et par conséquent accroît la consommation d'énergie. Nettoyez manuellement le filtre. Utilisez un aspirateur si nécessaire.

### ATTENTION!

Lors du nettoyage des filtres, les peluches doivent être jetées à la poubelle et non dans le drain afin d'éviter de répandre des microplastiques dans le système d'eaux usées.

1. Ouvrez la porte. Retirez le filtre.

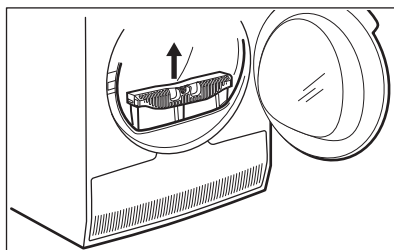

2. Poussez le crochet pour ouvrir le filtre.

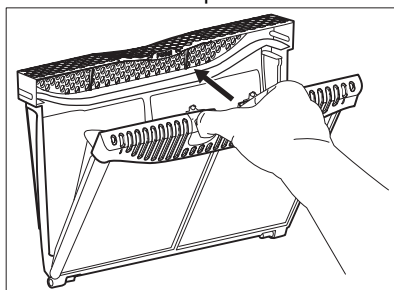

3. Ramassez à la main les peluches sur les deux parties internes du filtre.

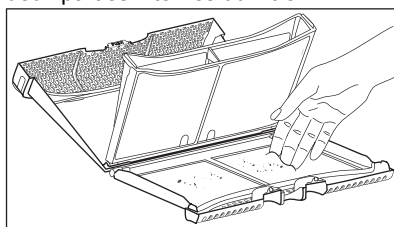

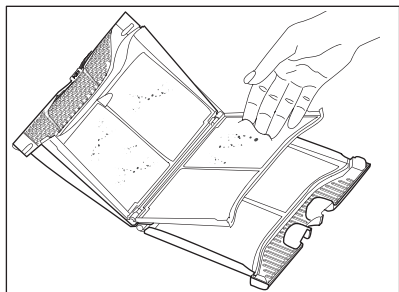

Jetez les peluches à la poubelle.

4. Si nécessaire, nettoyez le filtre à l'aide d'un aspirateur. Fermez le filtre.
5. Si nécessaire, retirez les peluches du logement et du joint du filtre. Vous pouvez utiliser un aspirateur. Remettez le filtre dans son logement.

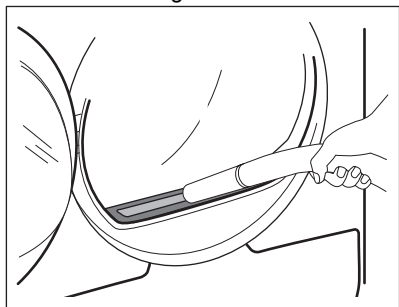

### 13.4 Vidange du bac d'eau de condensation

Videz le bac d'eau de condensation après chaque cycle de séchage.

Si le bac d'eau de condensation est plein, le programme s'interrompt automatiquement. Le symbole  *reservoir* s'affiche et vous devez vider le réservoir d'eau.

Pour vidanger le bac d'eau de condensation :

1. Retirez le réservoir d'eau et maintenez-le en position horizontale.

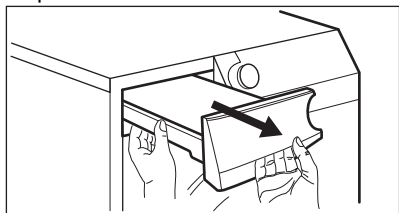

2. Retirez le raccord en plastique et videz l'eau dans un bac ou un récipient équivalent.

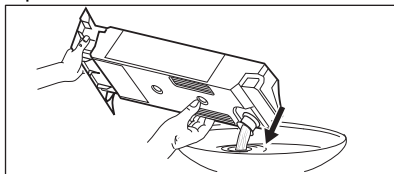

3. Remettez le raccord en plastique et le bac d'eau de condensation en position.
4. Pour continuer le programme, appuyez sur le bouton Départ/Pause.

### 13.5 Nettoyage du condenseur

Si le symbole  *Condenseur* clignote sur l'affichage, vérifiez le condenseur et son compartiment. S'il est sale, nettoyez-le. Veillez à effectuer cette vérification au moins une fois tous les 6 mois.

#### AVERTISSEMENT!

Ne touchez pas les surfaces métalliques à mains nues. Risque de blessure. Portez des gants de protection. Nettoyez-les doucement pour ne pas endommager la surface métallique.

#### ATTENTION!

N'utilisez pas un accessoire dur sur l'aspirateur pour retirer les peluches du condenseur. Cela peut endommager les ailettes du condenseur, ce qui entraîne une baisse des performances de l'appareil et un temps de séchage plus long.

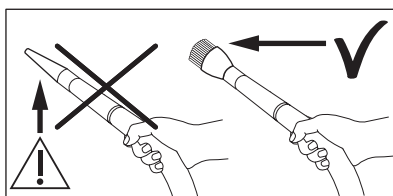

Pour effectuer la vérification :

1. Ouvrez la porte. Retirez le filtre.

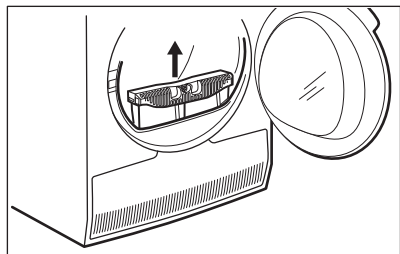

2. Ouvrez le cache du condenseur.

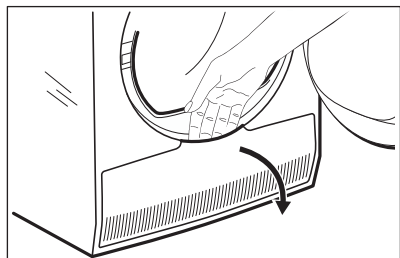

3. Tournez les leviers pour déverrouiller le couvercle du condenseur.

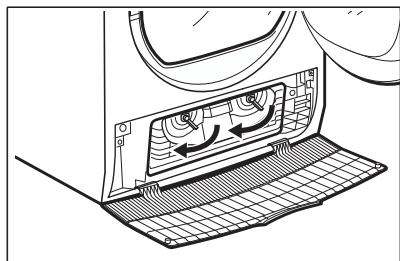

4. Abaissez le couvercle du condenseur.

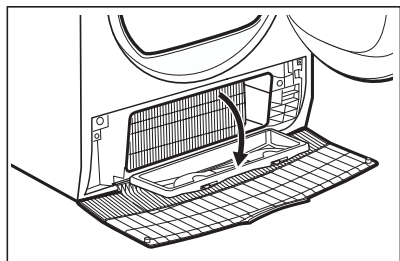

5. Si nécessaire, retirez les peluches sur le condenseur et dans son compartiment. Vous pouvez utiliser un aspirateur avec une brosse.

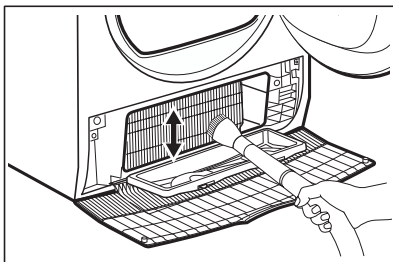

6. Fermez le couvercle du condenseur.  
7. Tournez les leviers jusqu'à ce qu'ils se verrouillent en place.  
8. Remettez le filtre en place.

### 13.6 Nettoyage du tambour

#### ⚠ AVERTISSEMENT!

Débranchez l'appareil avant de le nettoyer.

Utilisez un détergent savonneux doux standard pour nettoyer la surface interne du tambour et ses aubes. Séchez les surfaces nettoyées avec un chiffon doux.

#### ⚠ ATTENTION!

N'utilisez pas de matières abrasives ou de laine d'acier pour nettoyer le tambour.

### 13.7 Nettoyage du bandeau de commande et de l'enveloppe

Utilisez un détergent savonneux neutre standard pour nettoyer le bandeau de commande et le boîtier.

Nettoyez-les à l'aide d'un chiffon humide. Séchez les surfaces nettoyées avec un chiffon doux.

#### ⚠ ATTENTION!

Ne nettoyez pas l'appareil à l'aide de produits de nettoyage pour meubles ou autres pouvant entraîner une corrosion.

### 13.8 Nettoyage des fentes de circulation d'air

Utilisez un aspirateur pour retirer les peluches des fentes de circulation d'air.

## 14. DÉPANNAGE

### **AVERTISSEMENT!**

Reportez-vous au chapitre relatif à la Sécurité.

### 14.1 Codes d'erreur

L'appareil ne démarre pas ou se met à l'arrêt en cours de programme.

Dans un premier temps, essayez de trouver une solution au problème (reportez-vous au tableau). Si le problème persiste, contactez le service après-vente agréé.

### **AVERTISSEMENT!**

Éteignez l'appareil avant de procéder à la vérification.

**En cas de problèmes majeurs, les signaux sonores se déclenchent, un code d'erreur s'affiche et la Départ/Pause touche peut clignoter en continu :**

Code d'erreur	Cause possible	Solution
E50	Surcharge du moteur de l'appareil. Trop de linge ou des éléments coincés dans le tambour.	Le programme ne s'est pas terminé. Retirez le linge du tambour, sélectionnez le programme et redémarrez le cycle.
E90 ou E91	Panne interne. Il n'y a aucune communication entre les composants électroniques de l'appareil.	Le programme ne s'est pas terminé correctement ou l'appareil s'est mis à l'arrêt trop tôt. Mettez à l'arrêt l'appareil et remettez-le en fonctionnement. Si le code d'erreur s'affiche à nouveau, contactez le service après-vente agréé.
EH0	L'alimentation électrique est instable.	Si l'appareil affiche <b>EH0</b> , veuillez attendre que l'alimentation secteur soit stable puis appuyez sur Départ. Si l'appareil a interrompu le cycle sans indication, appuyez sur la touche de démarrage du cycle. Si l'avertissement se reproduit, vérifiez l'intégrité du cordon d'alimentation/de la fiche électrique ou l'alimentation secteur.

Si d'autres codes d'erreur s'affichent, mettez à l'arrêt et de nouveau en fonctionnement l'appareil. Si le problème persiste, contactez le service après-vente agréé.

Pour tout autre problème avec le sèche-linge, consultez le tableau ci-dessous pour connaître les solutions possibles.

## 14.2 Dépannage

Problème	Cause possible	Solution
Le sèche-linge ne fonctionne pas.	Le sèche-linge n'est pas branché électriquement.	Branchez l'appareil à une prise électrique. Vérifiez le fusible dans la boîte à fusibles (installation domestique).
	Le hublot est ouvert.	Refermez la porte.
	La touche Marche/Arrêt n'a pas été enclenchée.	Appuyez sur la touche Marche/Arrêt.
	La Départ/Pause touche n'a pas été touchée.	Appuyez sur la touche Départ/Pause.
	L'appareil est en mode veille.	Appuyez sur la touche Marche/Arrêt.
Résultats de séchage insatisfaisants.	Sélection d'un programme inapproprié.	Sélectionnez un programme adapté. <b>1)</b>
	Le filtre est obstrué.	Nettoyez le filtre. <b>2)</b>
	L'option Degré de séchage a été définie sur  <i>rêt à repasser.</i> <b>3)</b>	Réglez Degré de séchage l'option sur un niveau plus élevé.
	La charge est trop importante.	Ne dépassez pas la charge maximale.
	Les fentes de circulation d'air sont obstruées.	Nettoyez les fentes d'aération qui se trouvent en bas de l'appareil.
	Le capteur d'humidité du tambour est sale.	Nettoyez la surface avant du tambour.
	Le degré de séchage n'est pas réglé sur le bon niveau.	Réglez le degré de séchage. <b>4)</b>
Le condenseur est obstrué.	Nettoyez le condenseur. <b>2)</b>	
Le hublot ne ferme pas.	Le filtre n'est pas verrouillé en position.	Placez le filtre dans la bonne position.
	Du linge est coincé entre le hublot et le joint.	Retirez les objets coincés et fermez le hublot.
Vous ne pouvez pas modifier le programme ou les options.	Après le départ du cycle, vous ne pouvez pas modifier le programme ou les options.	Mettez à l'arrêt et de nouveau en fonctionnement le sèche-linge. Modifiez le programme ou l'option en fonction des besoins.
Vous ne pouvez pas sélectionner d'option. Un signal sonore retentit.	L'option que vous avez essayé d'activer ne s'applique pas au programme que vous avez sélectionné.	Mettez à l'arrêt et de nouveau en fonctionnement le sèche-linge. Modifiez le programme ou l'option en fonction des besoins.
Absence d'éclairage dans le tambour.	Éclairage du tambour défectueux.	Contactez le service après-vente pour remplacer l'éclairage du tambour.
Durée inattendue sur l'affichage.	La durée de séchage est calculée en fonction de la taille et du niveau d'humidité de la charge.	Ce calcul est automatique, l'appareil fonctionne correctement.
Le programme est inactif.	Le bac d'eau est plein.	Videz le bac d'eau, appuyez sur la Départ/Pause touche. <b>2)</b>

Problème	Cause possible	Solution
Le cycle de séchage est trop court.	La charge est trop petite.	Sélectionnez un programme de temps. La durée du cycle doit être liée à la charge. Pour sécher un seul article ou une petite quantité de linge, nous vous recommandons d'utiliser des temps de séchage courts.
	Le linge est trop sec.	Sélectionnez un programme Minuterie approprié, ou un degré de séchage plus élevé (par ex. ☀️ <i>très sec</i> )
Cycle de séchage trop long <sup>5)</sup>	Le filtre est obstrué.	Nettoyez le filtre.
	La charge est trop importante.	Ne dépassez pas la charge maximale.
	Le linge n'était pas assez essoré.	Essorez une nouvelle fois le linge dans le lave-linge.
	Température ambiante trop faible ou trop élevée ; il ne s'agit pas d'une anomalie de l'appareil.	Assurez-vous que la température de la pièce est comprise entre +5 °C et +35 °C. La température optimale dans la pièce pour obtenir les meilleurs résultats est comprise entre 18 ° et 25 °C.
L'affichage indique : 	Toutes les touches sont inactives, sauf Départ/Pause.	L'appareil télécharge les mises à jour de l'application. Attendez la fin du processus de mise à jour. Si vous éteignez l'appareil pendant la mise à jour, il reprend son fonctionnement lorsque vous rallumez l'appareil.
Aucune connexion sans fil ou la connexion se désactive souvent.	Le réseau Wi-Fi domestique ne fonctionne pas.	Vérifiez la configuration du réseau Wi-Fi domestique. Redémarrez le routeur. Si le problème persiste, contactez votre fournisseur de service Wi-Fi.
	Le dispositif intelligent, l'appareil ou les deux ne sont pas appairés avec le réseau Wi-Fi.	Répétez les étapes de configuration de la connexion sur le dispositif intelligent, l'appareil ou les deux.
La connexion avec l'appareil via notre application ne fonctionne pas toujours.	Mauvaise connexion ou absence de connexion entre le sèche-linge et le routeur.	Assurez-vous de la bonne connexion entre l'appareil et le routeur domestique. Rapprochez le routeur de l'appareil. Équipez votre réseau domestique d'un prolongateur de portée Wi-Fi. N'utilisez pas en même temps le four micro-ondes et le contrôle à distance. Le four micro-ondes peut perturber le signal de connexion.

- 1) Suivez le descriptif du programme ; reportez-vous au chapitre PROGRAMMES .
- 2) Reportez-vous au chapitre *ENTRETIEN ET NETTOYAGE*.
- 3) Seuls les sèche-linge disposant de l'option Degré de séchage.
- 4) Voir le chapitre CONSEILS.
- 5) Remarque : Au bout de 6heures maximum, le cycle de séchage s'arrête automatiquement.

### 14.3 Causes possibles de résultats de séchage non satisfaisants :

- Le filtre est obstrué. Un filtre obstrué rend le séchage inefficace.
- Les fentes de circulation d'air sont obstruées.
- Le tambour est sale.

- Paramètres du niveau de séchage par défaut non adaptés. Voir chapitre *Réglage de l'humidité finale cible*
- La température est trop basse ou trop élevée. La température ambiante optimale est comprise entre 18 et 25 °C.

## 15. VALEURS DE CONSOMMATION

### 15.1 Introduction



Le manuel de l'utilisateur indique l'étiquette énergétique et l'écoconception de l'UE : Rég. (UE) 2023/2534 qui est liée aux classes d'efficacité de l'étiquette énergétique de **A** à **G**.



Le code QR présent sur l'étiquette énergétique fournie avec l'appareil contient un lien Internet vers les informations relatives aux performances de l'appareil dans la base de données EPREL de l'UE. Conservez l'étiquette énergétique à titre de référence avec la notice d'utilisation et tous les autres documents fournis avec cet appareil. Il est également possible de trouver les mêmes informations dans EPREL à l'aide du lien <https://eprel.ec.europa.eu> avec le nom du modèle et le numéro de produit se trouvant sur la plaque signalétique de l'appareil. Consultez le chapitre « Description du produit » pour connaître la position de la plaque signalétique.

### 15.2 Légende

<b>kg</b>	Charge de linge.	<b>tr/min</b>	Essoré à
<b>kWh</b>	Consommation énergétique.		
<b>hh:mm</b>	Durée du programme.		
<b>%</b>	Humidité initiale à la fin de la phase d'essorage et humidité finale à la fin du programme de séchage. Plus la vitesse d'essorage est élevée, plus le bruit au moment de l'essorage est élevé, mais plus l'humidité initiale et la consommation d'énergie sont faibles lors du séchage du linge.		

### 15.3 Conformément au règlement de la Commission (UE) 2023/2533 et au Règlement (UE) 2023/2534.



Les valeurs qui suivent ont été obtenues en laboratoire, conformément aux normes pertinentes. Différents paramètres peuvent modifier les données, par exemple : la quantité de linge, le type de linge et les conditions ambiantes. La teneur initiale en humidité du linge, le type d'eau, la tension d'alimentation et la modification du réglage par défaut d'un programme peuvent également affecter la consommation d'énergie, la durée du programme de séchage et la teneur finale en humidité.

Programme	Charge (kg)	Essoré à (tr/min)	Humidité initiale (%)	Temps de séchage (h:mm)	Consommation énergétique (kWh)	Humidité finale cible (%)
Eco 1)	9,0	1000	60	4:15	1,25	0,0
Eco 1)	4,5	1000	60	2:30	0,65	0,0

1) Il s'agit du programme de référence utilisé pour évaluer la conformité aux réglementations européennes sur l'écoconception et l'étiquetage énergétique, au Règlement (UE) 2023/2533 et au Règlement (UE) 2023/2534. Ce programme sèche le coton à partir d'une teneur initiale en humidité de la charge de 60 % jusqu'à une teneur finale cible en humidité de la charge de 0 %.

### Consommation d'énergie pour différents modes

Consommation d'énergie en mode « Off » (arrêt) (W)	Consommation d'énergie en mode veille (W)	Départ différé (W)	Consommation d'énergie en mode « veille » en réseau (W)
0,13	0,13	4,00	2,0 <sup>1)</sup>

Le délai avant le passage en mode Arrêt/Veille est de 15 minutes au maximum.

1) La consommation énergétique de la fonction connectée est d'environ 17,5 kWh par an. Pour déconnecter cette fonction, veuillez consulter le chapitre « Wi-Fi - Réglages de la connectivité ».

## 15.4 Programmes courants



Ces valeurs sont uniquement indicatives.

Programme	Charge (kg)	Essoré à (tr/min)	Humidité initiale (%)	Temps de séchage (h:mm)	Consommation énergétique (kWh)	Humidité finale cible (%)
Coton très sec	9,0	1000	60	4:12	2,21	-3,0
Coton très sec	4,5	1000	60	3:06	1,58	-3,0
Coton rêt à repasser	9,0	1000	60	2:22	1,05	12,0
Coton rêt à repasser	4,5	1000	60	1:34	0,63	12,0
Synthétiques très sec	4,0	1200	40	1:17	0,56	0,0
Synthétiques prêt à ranger	4,0	1200	40	1:00	0,46	1,0
Synthétiques rêt à repasser	4,0	1200	40	0:45	0,35	12,0
Laine	1,0	1200	35	1:24	0,71	5,0

## 16. CONSIDÉRATIONS ENVIRONNEMENTALES

Recyclez les matériaux portant le symbole . Placez l'emballage dans les conteneurs appropriés pour le recycler. Contribuez à la protection de l'environnement et de la santé humaine en recyclant les déchets des appareils électriques et électroniques. Ne

jetez pas les appareils marqués du symbole  avec les déchets ménagers. Rapportez ce produit à votre centre de recyclage local ou renseignez-vous auprès de votre mairie.

**FR** Concerne la France uniquement :



Points de collecte sur [www.quefairedemesdechets.fr](http://www.quefairedemesdechets.fr)  
Privilégiez la réparation ou le don de votre appareil !

## Willkommen bei AEG! Danke, dass Sie sich für unser Gerät entschieden haben.



In unserem Bestreben, nachhaltig zu sein, reduzieren wir Papierbestände und stellen vollständige Bedienungsanleitungen online zur Verfügung. Greifen Sie auf Ihre vollständige Bedienungsanleitung zu unter [aeg.com/manuals](http://aeg.com/manuals).



Anwendungshinweise, Prospekte, Informationen zu Fehlerbehebung, Service und Reparatur erhalten Sie unter [aeg.com/support](http://aeg.com/support).



Zubehör, Verbrauchsmaterial und Original-Ersatzteile für Ihr Gerät kaufen Sie hier: [aeg.com/shop](http://aeg.com/shop).

Änderungen vorbehalten.

## INHALTSVERZEICHNIS

1. SICHERHEITSINFORMATIONEN .....	106
2. SICHERHEITSHINWEISE.....	110
3. PRODUKTBESCHREIBUNG.....	113
4. TECHNISCHE DATEN.....	114
5. BEDIENFELD.....	115
6.  WI-FI – VERBINDUNGSEINRICHTUNG.....	117
7. PROGRAMME.....	119
8. OPTIONEN.....	123
9. EINSTELLUNGEN.....	126
10. VOR DER ERSTEN INBETRIEBNAHME.....	127
11. TÄGLICHER GEBRAUCH.....	128
12. HINWEISE UND TIPPS.....	133
13. REINIGUNG UND PFLEGE.....	133
14. FEHLERBEHEBUNG.....	137
15. VERBRAUCHSWERTE.....	140
16. INFORMATIONEN ZUR ENTSORGUNG.....	142

## 1. SICHERHEITSINFORMATIONEN



Lesen Sie die mitgelieferte Gebrauchsanleitung sorgfältig vor Montage und Inbetriebnahme dieses Geräts. Bei Verletzungen oder Schäden infolge nicht ordnungsgemäßer Montage oder Verwendung übernimmt der Hersteller keine Haftung. Bewahren Sie die Anweisungen immer an einem sicheren und zugänglichen Ort auf, damit Sie diese später nachschlagen können, und laden Sie die vollständige Version herunter, welche online verfügbar ist.



Warnung: Brandgefahr / Entzündbare Materialien.  
Das Gerät enthält Propan (R290), ein brennbares Gas mit einem hohen Grad an Umweltverträglichkeit. Halten Sie Feuer- und Zündquellen vom Gerät fern. Achten Sie darauf, den Kältekreislauf, der Propan enthält, nicht zu beschädigen.

## 1.1 Sicherheit von Kindern und schutzbedürftigen Personen

### WARNUNG!

Erstickungs- und Verletzungsgefahr oder Gefahr bleibender Schäden.

- Das Gerät kann von Kindern ab 8 Jahren und Personen mit eingeschränkten physischen, sensorischen oder geistigen Fähigkeiten oder mit mangelnder Erfahrung/mangelndem Wissen benutzt werden, wenn sie durch eine für ihre Sicherheit zuständige Person beaufsichtigt werden oder von dieser Person Anweisungen erhalten haben, wie das Gerät sicher zu bedienen ist und welche Gefahren bei nicht ordnungsgemäßer Bedienung bestehen. Kinder unter 8 Jahren und Personen mit schweren Behinderungen oder Mehrfachbehinderung sollten vom Gerät ferngehalten werden, wenn sie nicht ständig beaufsichtigt werden.
- Lassen Sie Kinder nicht mit dem Gerät spielen.
- Halten Sie sämtliches Verpackungsmaterial von Kindern fern und entsorgen Sie es ordnungsgemäß.
- Halten Sie alle Wasch- und Reinigungsmittel von Kindern fern.
- Halten Sie Kinder und Haustiere vom Gerät fern, wenn die Tür geöffnet ist.
- Falls Ihr Gerät mit einer Kindersicherung ausgestattet ist, empfehlen wir, diese einzuschalten.
- Kinder dürfen keine Reinigung und Wartung des Geräts ohne Beaufsichtigung durchführen.

## 1.2 Allgemeine Sicherheit

- Dieses Gerät ist nur zum Trocknen von haushaltsüblicher Wäsche, die in der Maschine getrocknet werden kann, bestimmt.
- Verwenden Sie die Trocknerfunktion nicht, wenn die Wäsche mit Industriechemikalien verschmutzt ist.
- Dieses Gerät ist für den häuslichen Gebrauch im Haushalt in Innenräumen konzipiert.
- Dieses Gerät darf in Büros, Hotelzimmern, Gästezimmern in Pensionen, Bauernhöfen und anderen ähnlichen Unterkünften verwendet werden, wenn diese Nutzung das (durchschnittliche) Nutzungsniveau im Haushalt nicht überschreitet.
- Nehmen Sie keine technischen Änderungen am Gerät vor.
- Wenn der Wäschetrockner auf eine Waschmaschine gestellt wird, verwenden Sie die Standfüße. Der Bausatz Wasch-Trocken-Säule, der bei Ihrem/Ihrer autorisierten Lieferanten/Lieferantin erhältlich ist, kann nur für die in der mitgelieferten Anleitung aufgeführten Geräte verwendet werden. Lesen Sie sie vor der Installation sorgfältig durch (siehe Bedienungsanleitung des Sets).
- Das Gerät kann freistehend oder unter einer Küchenarbeitsplatte in einer Nische mit den entsprechenden Abmessungen montiert werden (siehe Montageanleitung).
- Das Gerät darf nicht hinter einer verschließbaren Tür, einer Schiebetür oder einer Tür mit einem Scharnier auf der gegenüberliegenden Seite aufgestellt werden, wenn dadurch eine vollständige Öffnung der Gerätetür verhindert wird.
- Stellen Sie die Luftzirkulation zwischen dem Gerät und dem Boden sicher. Die Lüftungsöffnung im Gerätesockel darf nicht von einem Teppich, einer Matte oder einem Bodenbelag blockiert werden.
- **WARNUNG:** Das Gerät darf nicht durch ein externes Schaltgerät, wie eine Zeitschaltuhr, mit Strom versorgt oder

an einen Schaltkreis angeschlossen werden, der von einem Programm regelmäßig ein- und ausgeschaltet wird.

- Stecken Sie den Netzstecker erst nach Abschluss des Montagevorgangs in die Steckdose. Stellen Sie sicher, dass der Netzstecker nach der Montage des Geräts zugänglich ist.
- **WARNUNG:** Installieren Sie das Gerät nicht in einer Umgebung ohne Luftaustausch.  
Das Gerät enthält Propan (R290), ein brennbares Gas mit einem hohen Grad an Umweltverträglichkeit. Halten Sie Feuer- und Zündquellen vom Gerät fern. Achten Sie darauf, den Kältekreislauf, der Propan enthält, nicht zu beschädigen.
- **WARNUNG:** Achten Sie darauf, dass die Belüftungsöffnungen im Schrank, um das Gerät und in der Einbaunische nicht blockiert sind.
- **WARNUNG:** Achten Sie darauf, den Kältekreislauf nicht zu beschädigen.
- **WARNUNG:** Die zugänglichen Metalllamellen des Kondensators nicht mit bloßen Händen berühren. Verletzungsgefahr! Tragen Sie Schutzhandschuhe.
- Wenn das Netzkabel beschädigt ist, muss es vom Hersteller, seinem autorisierten Servicezentrum oder einer gleichermaßen qualifizierten Person ausgetauscht werden, um Gefahren durch elektrischen Strom zu vermeiden.
- Die maximale Beladung von 9,0 kg darf nicht überschritten werden.
- Wischen Sie die um das Gerät ggf. angesammelten Flusen und/oder Verpackungsrückstände weg.
- Das Gerät darf nicht ohne Filter betrieben werden. Reinigen Sie den Flusenfilter vor oder nach jedem Gebrauch.
- Trocknen Sie keine ungewaschenen Wäschestücke im Wäschetrockner.
- Wäschestücke, die mit Substanzen wie zum Beispiel Speiseöl, Aceton, Alkohol, Kerosin, Fleckentfernern, Terpentin, Wachsen und Wachsentsfernern verschmutzt

sind, müssen vor dem Trocknen im Wäschetrockner in Warmwasser mit zusätzlichem Waschmittel gewaschen werden.

- Artikel wie Schaumgummi (Latexschaumgummi), Duschhauben, imprägnierte Textilien, gummibeschichtete Wäschestücke, Kleider oder Kissen mit Schaumgummipolstern dürfen nicht im Wäschetrockner getrocknet werden.
- Achten Sie darauf, dass keine Wäsche zwischen der Gerätetür und der Gummidichtung eingeklemmt ist.
- Weichspüler oder ähnliche Produkte dürfen nur entsprechend den Herstelleranweisungen benutzt werden.
- Entfernen Sie alle Gegenstände aus der Wäsche, die eine Entzündungsquelle darstellen könnten, z. B. Feuerzeuge oder Streichhölzer.
- **WARNUNG:** Wenn Sie den Wäschetrockner vor dem Ende des Trockengangs anhalten müssen, entnehmen Sie sofort die gesamte Wäsche und breiten Sie diese zur Wärmeableitung aus.
- Schalten Sie das Gerät immer aus und ziehen Sie den Netzstecker aus der Steckdose, bevor Reinigungsarbeiten durchgeführt werden.

## 2. SICHERHEITSHINWEISE

### 2.1 Montage



Warnung: Brandgefahr / Entzündbare Materialien.

- Entfernen Sie das gesamte Verpackungsmaterial.
- Montieren Sie ein beschädigtes Gerät nicht und benutzen Sie es nicht.
- Halten Sie sich an die mitgelieferte Montageanleitung.
- Installieren Sie das Gerät nicht in einer Umgebung ohne Luftaustausch. Das Gerät enthält Propan (R290), ein brennbares Gas mit einem hohen Grad an Umweltverträglichkeit. Halten Sie Feuer- und Zündquellen vom Gerät fern. Achten

Sie darauf, den Kältekreislauf, der Propan enthält, nicht zu beschädigen.

- Seien Sie beim Umsetzen des Gerätes vorsichtig, da es sehr schwer ist. Tragen Sie stets Sicherheitshandschuhe und festes Schuhwerk.
- Das Gerät darf nicht an einem Ort aufgestellt oder verwendet werden, an dem die Temperatur 5°C unterschreiten oder 35°C überschreiten kann.
- Der Bodenbereich, auf dem das Gerät aufgestellt wird, muss eben, stabil, hitzebeständig und sauber sein.
- Das Gerät muss stets in aufrechter Lage transportiert werden.
- Überprüfen Sie den waagrechten Stand des Geräts mit einer Wasserwaage, wenn

es an seinen endgültigen Platz gestellt wird. Richten Sie es gegebenenfalls mit den Schraubfüßen entsprechend aus.

## 2.2 Elektrischer Anschluss

### **WARNUNG!**

Brand- und Stromschlaggefahr.

- Stecken Sie den Netzstecker erst nach Abschluss der Montage in die Steckdose. Stellen Sie sicher, dass der Netzstecker nach der Montage noch zugänglich ist.
- **WARNUNG:** Dieses Gerät ist für die Installation/den Anschluss an einen Erdungsanschluss im Gebäude vorgesehen.
- Stellen Sie sicher, dass die Daten auf dem Typenschild mit den elektrischen Nennwerten der Netzspannung übereinstimmen.
- Schließen Sie das Gerät nur an eine ordnungsgemäß installierte Schutzkontaktsteckdose an.
- Verwenden Sie keine Mehrfachsteckdosen oder Verlängerungskabel.
- Ziehen Sie nicht am Netzkabel, wenn Sie das Gerät von der Stromversorgung trennen möchten. Ziehen Sie stets am Netzstecker.
- Fassen Sie das Netzkabel oder den Netzstecker nicht mit nassen Händen an.

## 2.3 Gebrauch

### **WARNUNG!**

Verletzungs-, Stromschlag-, Brand-, Verbrennungsgefahr sowie Risiko von Schäden am Gerät.

- Dieses Gerät ist ausschließlich zur Verwendung im Haushalt (in Innenräumen) bestimmt.
- Trocknen Sie keine beschädigten (zerrissenen/ausgefranst) Wäschestücke mit Wattierungen oder Füllungen im Gerät.
- Wenn die Wäsche mit einem Fleckentferner gewaschen wurde, führen Sie vor Beginn des Trocknungsgangs einen zusätzlichen Spülgang durch.

- Trocknen Sie nur Textilien, die für den Trockner geeignet sind. Beachten Sie die Waschinweise auf dem Textiletikett.
- Trinken Sie kein Kondenswasser / destilliertes Wasser und bereiten Sie damit keine Speisen zu. Es kann zu gesundheitlichen Problemen bei Personen und Haustieren führen.
- Setzen oder stellen Sie sich niemals auf die geöffnete Gerätetür.
- Trocknen Sie keine tropfnassen Wäschestücke im Gerät.
- Wenden Sie sich an das autorisierte Servicezentrum, um die Innenbeleuchtung auszutauschen. Sichtbare LED-Strahlung, nicht direkt in den Strahl schauen.

## 2.4 Reinigung und Pflege

### **WARNUNG!**

Andernfalls besteht Verletzungsgefahr und das Gerät könnte beschädigt werden.

- Reinigen Sie das Gerät nicht mit Wasserspray oder Dampf.
- Reinigen Sie das Gerät mit einem weichen, feuchten Tuch. Verwenden Sie ausschließlich Neutralreiniger. Verwenden Sie keine Scheuermittel, Scheuerschwämme, scharfe Reinigungsmittel oder Metallgegenstände.
- Seien Sie vorsichtig, wenn Sie das Gerät reinigen, um Schäden am Kühlsystem zu vermeiden.
- Berühren Sie die Metalllamellen des Kondensators nicht mit bloßen Händen, um Verletzungen zu vermeiden. Tragen Sie stets Schutzhandschuhe und reinigen Sie sie sorgfältig, um die Metalloberfläche nicht zu beschädigen.
- Entsorgen Sie beim Reinigen der Filter die Flusen im Mülleimer, um zu verhindern, dass Mikroplastik in das Wassersystem gelangt.

## 2.5 Kompressor

### **WARNUNG!**

Risiko von Schäden am Gerät.

- Das Kompressorsystem des Wäschetrockners ist mit einem speziellem

Mittel gefüllt, das keine Fluorchlorkohlenwasserstoffe enthält. Das System muss dicht bleiben. Eine Beschädigung des Systems kann zu einem Leck führen.

## 2.6 Service

- Wenden Sie sich zur Reparatur des Geräts an das autorisierte Servicezentrum. Dabei dürfen ausschließlich Originalersatzteile verwendet werden.
- Bitte beachten Sie, dass eigene Reparaturen oder Reparaturen, die nicht von Fachkräften durchgeführt werden, die Sicherheit des Geräts beeinträchtigen und zum Erlöschen der Garantie führen können.
- Die folgenden Ersatzteile sind noch mindestens 10 Jahre nach Auslaufen des Modells erhältlich: Dichtungen und Verschlüsse, Schalter und Knöpfe, Kondensatpumpe, Türverriegelungen, Motoren und Motorbürsten, Getriebe zwischen Motor und Trommel, Lüfter und Lüfterräder, Trommeln und Lager, Wasserleitungen und zugehörige Ausrüstung einschließlich Schläuche, Ventile und Filter, Kabel und Stecker, Leiterplatten, elektronische Anzeigen, Thermostate und Temperatursensoren, Software-Updates (einschließlich Reset-Software), Federn, Heizgeräte und Heizelemente, elektrische Sicherungen (einzeln oder gebündelt), Motorkondensator, Spannrolle, Stützrolle, Türen, Türdichtungen, Türgriffe, Türverriegelungsbaugruppen und Scharniere, Flusenfilter, Luftfilter, Kunststoffperipheriegeräte, Kondensatbehälter. In Ihrem Land können die Teile für eine längere Dauer verfügbar sein. Für weitere Informationen besuchen Sie bitte unsere Website.

- Bitte beachten Sie, dass einige dieser Ersatzteile nur an Reparaturbetriebe geliefert werden können und nicht alle Ersatzteile für alle Modelle relevant sind.
- Bezüglich der Lampe(n) in diesem Gerät und separat verkaufter Ersatzlampen: Diese Lampen müssen extremen physikalischen Bedingungen in Haushaltsgeräten standhalten, wie z.B. Temperatur, Vibration, Feuchtigkeit, oder sollen Informationen über den Betriebszustand des Gerätes anzeigen. Sie sind nicht für den Einsatz in anderen Geräten vorgesehen und nicht für die Raumbelichtung geeignet.

## 2.7 Entsorgung

### **WARNUNG!**

Verletzungs- und Erstickungsgefahr.



Warnung: Brandgefahr/Gefahr von Sachschäden und Schäden am Gerät.

- Trennen Sie das Gerät vom Stromnetz und von der Wasserversorgung.
- Schneiden Sie das Netzkabel in der Nähe des Geräts ab, und entsorgen Sie es.
- Das Gerät enthält entzündbares Gas (R290). Informationen darüber, wie Sie das Gerät ordnungsgemäß entsorgen können, erhalten Sie von Ihrer Gemeindebehörde.
- Entfernen Sie das Türschloss, um zu verhindern, dass sich Kinder oder Haustiere in der Trommel einschließen.
- Entsorgen Sie das Gerät nach den lokalen Vorschriften zur Rücknahme und Entsorgung von Elektroaltgeräten (WEEE).

### 3. PRODUKTBESCHREIBUNG

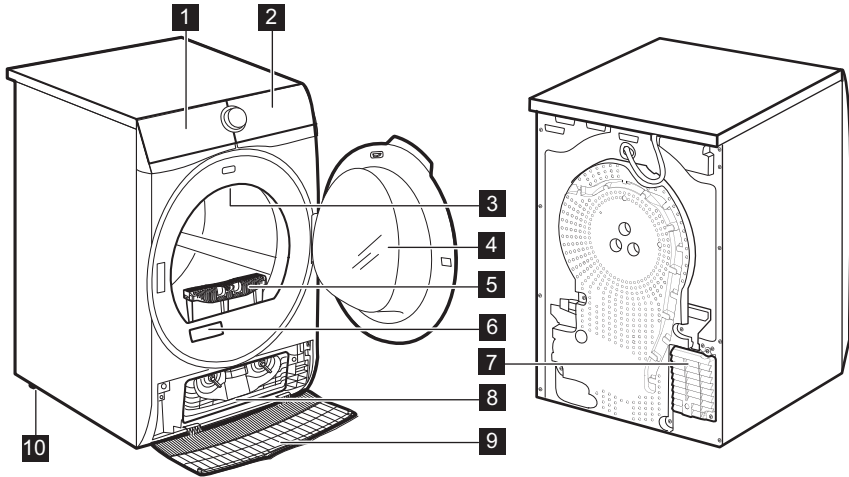

- 1** Wasserbehälter
- 2** Bedienfeld
- 3** Innenbeleuchtung
- 4** Gerätetür
- 5** Filter
- 6** Typenschild und QR-Code
- 7** Lüftungsschlitze
- 8** Kondensatordeckel

- 9** Kondensatorabdeckung
- 10** Einstellbare Füße



Für eine einfachere Beladung und Montage lässt sich der Türanschlag wechseln (siehe die separate Broschüre).

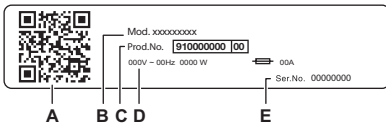

#### Das Typenschild zeigt:

- A. QR-Code
- B. Modellbezeichnung
- C. Produktnummer
- D. elektrische Nennwerte
- E. Seriennummer

Scannen Sie den **QR-Code** mit der Kamera, um unsere App aus dem App Store auf Ihr Smart-Gerät herunterzuladen, und befolgen Sie die erforderlichen Schritte. Registrieren Sie Ihr Produkt und nutzen Sie es optimal.

- Greifen Sie auf Ihre Gerätedetails, Dokumentation und Artikel zur Verwendung der besten Funktionen zu (die Bedienungsanleitung ist auch verfügbar unter [aeg.com/manuals](http://aeg.com/manuals)).
- Erhalten Sie Informationen zur Nutzung, Fehlerbehebung, Wartung und Reparatur (auch verfügbar unter [aeg.com/support](http://aeg.com/support)).
- Kaufen Sie Zubehör, Verbrauchsmaterial und Originalersatzteile für Ihr Gerät (auch verfügbar unter [aeg.com/shop](http://aeg.com/shop)).

### 3.1 Elektrischer Anschluss

Nach Abschluss der Installation können Sie den Netzstecker in die Steckdose einstecken.

Die erforderlichen elektrischen Nennleistungen finden Sie auf dem Typenschild und im Kapitel „Technische Daten“. Stellen Sie sicher, dass sie mit dem Stromnetz kompatibel sind.

Überprüfen Sie, ob Ihre elektrische Hausinstallation die maximal erforderliche Last aufnehmen kann. Berücksichtigen Sie dabei auch alle anderen Geräte, die ebenfalls in Verwendung sein könnten.

**Schließen Sie das Gerät an eine geerdete Steckdose an.**

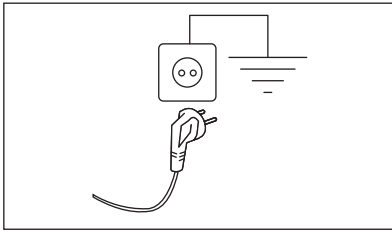

Nach der Installation des Geräts muss das Stromkabel leicht zugänglich sein.

Für alle elektrischen Arbeiten, die zur Installation dieses Geräts erforderlich sind, wenden Sie sich an unser autorisiertes Servicezentrum.

Der Hersteller übernimmt keinerlei Haftung für Schäden oder Verletzungen, die durch Missachtung der oben genannten Sicherheitshinweise entstehen.

## 4. TECHNISCHE DATEN

Höhe x Breite x Tiefe	85,0 x 59,6 x 65,7 cm
Max. Tiefe bei geöffneter Gerätetür	110,2 cm
Max. Breite bei geöffneter Gerätetür	95,1 cm
Einstellbare Höhe	85,0 cm (+ 1,5 cm - FußEinstellung)
Trommelvolumen	118 l
Maximale Beladung	<b>9,0 kg</b>
Spannung	230 V
Frequenz	50 Hz
Luftschallemission für den Trocknungszyklus des Öko-Programms bei maximaler Beladung	60 dB(A)
Gesamtleistung	600 W
Einsatzart	Haushalt
Zulässige Umgebungstemperatur	+ 5 °C bis + 35 °C





Schutzgrad gegen das Eindringen von festen Partikeln und Feuchtigkeit, der durch die Schutzabdeckung gewährleistet wird, außer wenn die Niederspannungsausstattung nicht vor Feuchtigkeit geschützt ist. **IPX4**

Kühlgasbezeichnung **R290**

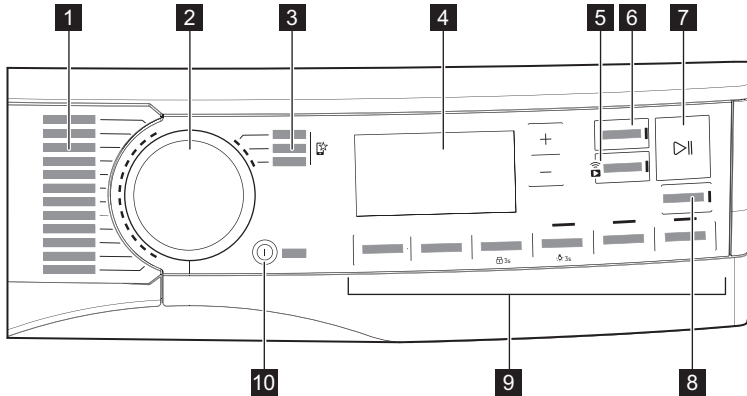
Kühlmittelgewicht **0,149 kg**









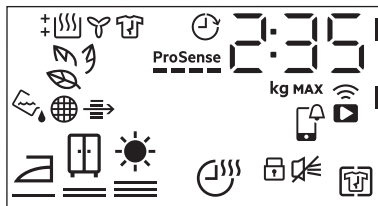







## 5. BEDIENFELD



- 1** Programme
- 2** Programmwahlschalter
- 3** Bevorzugte Programme 
- 4** Display
- 5**  Start via App-Taste
- 6** Fertig In (Klaar Over)-Taste
- 7**  Start/Pause (/Pauze)-Taste
- 8**  SyncDry-Taste
- 9** Optionen
- 10** Ein/Aus (Aan/Uit) Taste mit Energiesparfunktion

### 5.1 Display



Symbol auf dem Display	Beschreibung des Symbols
2 : 35	Zykluszeit-Anzeige
80 kg MAX	Maximale Beladung
0h.24h	Auswahl beenden (bis zu 24 Std.)
	Drahtlose Verbindung
	Fernbedienung
	Benachrichtigung APP prüfen
	Knitterschutz (+ Anti-kreuk) Option eingeschaltet
	Signal aus
	Kindersicherung ein
	Trockengradoption: bügeltrocken, schranktrocken, extratrocken
	Trockenzeit (Droogtijd) Option eingeschaltet
	Anzeige: <i>Wasserbehälter entleeren</i>
	Anzeige: <i>Filter reinigen</i>
	Anzeige: <i>Kondensator prüfen</i>
	SmartLeaf
	Anzeige: <i>Trocknungsphase</i>
	Anzeige: <i>Kühlphase</i>
	Anzeige: <i>Knitterschutzphase</i>
	Fertig In (Klaar Over) Option eingeschaltet
<b>ProSense</b> 	<b>ProSense</b> -Anzeige
<b>MAX</b>	Anzeige: <i>Maximale Beladung überschritten</i>

## 5.2 SmartLeaf-Feedback

Das SmartLeaf-Feedback zeigt anhand des Energieverbrauchs, gewichtet nach der Nennkapazität des Programms, wie energieeffizient ein Programm ist.

Es gibt vier verschiedene SmartLeaf-Feedbackstufen, die durch das Blattsymbol angezeigt werden:

1. Wenn kein Blatt aufleuchtet, liegt ein durchschnittlicher Verbrauchswert vor oder es ist keine Anzeige möglich (bei Zeitzyklen).
2. Ein Blatt zeigt einen guten Energieverbrauchswert an.

3. Zwei Blätter zeigen einen sehr guten Energieverbrauchswert an.
4. Drei Blätter zeigen den besten Energieverbrauchswert an.

## 6. WI-FI – VERBINDUNGSEINRICHTUNG

Dieses Kapitel beschreibt, wie das intelligente Gerät an das WiFi-Netzwerk angeschlossen und mit einem Mobilgerät verbunden wird.

Mit dieser Funktion können Sie Benachrichtigungen von Ihrem Wäschetrockner auf Ihrem Mobilgerät empfangen und von diesem aus das Gerät steuern.

Die WiFi-Funktionalität ist als Werkseinstellung deaktiviert.

Zur Verbindung des Geräts, um eine ganze Reihe von Funktionen und Diensten zu nutzen, benötigen Sie:

- Ein Drahtlosnetzwerk zu Hause, mit aktivierter Internetverbindung.
- Ein Mobilgerät, das mit dem Drahtlosnetzwerk verbunden ist.

<b>Frequenz</b>	2,412 - 2,472 GHz für den europäischen Markt
<b>Protokoll</b>	IEEE 802.11b/g/n
<b>Max. Leistung</b>	< 20 dBm
<b>Verschlüsselung</b>	WPA, WPA2, WPA3

### 6.1 QR-Code auf Typenschild

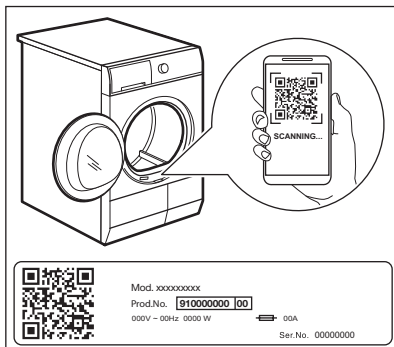

**Der QR-Code kann auf zwei Arten verwendet werden:**

- Scannen Sie den QR-Code mit der integrierten Kamera-App, um unsere App aus dem App Store auf Ihr Smart-Gerät herunterzuladen, und befolgen Sie die erforderlichen Schritte.
- Koppeln Sie Ihr Smart-Gerät mit dem Gerät, um den Prozess zu vereinfachen. Scannen Sie den QR-Code mit dem in unserer App integrierten QR-Code-Scanner.

### 6.2 Installieren unserer App

Stellen Sie sich beim Aufbau der Verbindung zwischen Trockner und Anwendung mit Ihrem smarten Gerät in die Nähe des Geräts.

Stellen Sie sicher, dass Ihr Mobilgerät mit dem Drahtlosnetzwerk verbunden ist.





1. Öffnen Sie auf Ihrem Smartgerät den App Store oder scannen Sie den QR-Code (*Siehe Kapitel „QR-Code auf dem Typenschild“*).
2. Laden Sie unsere App herunter und installieren Sie sie.
3. Starten Sie die Anwendung. Wählen Sie das Land und die Sprache aus und melden Sie sich mit Ihrer E-Mail-Adresse und Ihrem Passwort an. Wenn Sie kein Konto haben, erstellen Sie ein neues gemäß den Anweisungen in unserer App.



### 6.3 Konfiguration der drahtlosen Verbindung

Bevor Sie mit der Konfiguration beginnen, laden Sie unsere App herunter und installieren Sie sie auf Ihrem Smartgerät.

1. Drücken Sie zum Einschalten des Geräts die Taste Ein/Aus (Aan/UIT).
2. Warten Sie ungefähr 8 Sekunden.

- Halten Sie die Start via App-Taste etwa 3 Sekunden lang gedrückt, bis Sie ein einzelnes Klickgeräusch hören.

Die Symbole:  und  werden auf dem Display angezeigt. Nach einigen Sekunden bleibt nur noch das blinkende Symbol:  bestehen. Das Gerät baut die Verbindung auf. Es dauert etwa 10 Sekunden, bis das WLAN-Modul aktiviert ist. Wenn es betriebsbereit ist, erscheint das Symbol:  (**Access Point**) erscheint auf dem Display. **Access Point** ist für etwa 5 Minuten geöffnet.

- Konfigurieren Sie unsere App auf Ihrem Smartgerät und folgen Sie den Anweisungen auf dem Display, um das Gerät mit Ihrem WLAN-Netzwerk zu verbinden.
- Wenn die Verbindung hergestellt ist, ist das -Symbol ausgeschaltet und das  WiFi-Symbol leuchtet kontinuierlich.



Bei jedem Einschalten des Geräts versucht das Gerät sich automatisch mit dem Netzwerk zu verbinden. Ist die Verbindung hergestellt, hört das Symbol:  auf zu blinken.

**Um die drahtlose Verbindung auszuschalten**, halten Sie die Start via App-Taste gedrückt, bis Sie ein einzelnes „Klick“ hören. Das Symbol:  wird auf dem Display angezeigt.



Das Gerät speichert die letzte Verbindungskonfiguration. Um die drahtlosen Funktionen des Geräts nutzen zu können, muss sich die drahtlose Verbindung im -Modus befinden.

**Um die WLAN-Anmeldeinformationen zu löschen**, halten Sie die Start via App-Taste etwa 10 Sekunden lang gedrückt, bis Sie 2 „Pieptöne“ hören. Das Symbol:  wird auf dem Display angezeigt.

## 6.4 Fernstart



Mit unserer App können Sie Ihren Waschgang über ein mobiles Gerät steuern. Sie enthält eine Vielzahl von Programmen, nützlichen Funktionen und Produktinformationen, die perfekt auf das Gerät zugeschnitten sind. Über die App können Sie die auf dem Bedienfeld des Geräts verfügbaren Programme auswählen und zusätzliche Programme freischalten, die nur über ein mobiles Gerät verfügbar sind. Zusätzliche Programme können sich im Laufe der Zeit zusammen mit neuen Versionen der App ändern. So geht personalisierte Wäschepflege – alles von Ihrem mobilen Gerät aus.

Der Fernstart ermöglicht das Starten eines Programms per Fernsteuerung.



Die Fernsteuerung wird automatisch aktiviert, wenn Sie die Taste Start/Pause (/Pause) drücken, um das Programm zu starten, wobei es auch möglich ist, ein Trockenprogramm per Fernsteuerung zu starten.

## Fernstart

Ein kurzer Druck auf diese Taste aktiviert die Fernstartfunktion, mit der Sie das Gerät aus der Ferne starten, anhalten und stoppen können.

Die zugehörige LED leuchtet auf und das zugehörige Symbol erscheint auf dem Display.



Wenn Sie ein Programm über die App einstellen und es nicht mit der Einstellposition übereinstimmt, wird abwechselnd der -Text und die Programmdauer angezeigt.

Halten Sie diese Taste länger gedrückt, um zwei weitere Funktionen zu aktivieren:

- Halten Sie sie 3 Sekunden lang gedrückt, solange ein Klick ertönt: Das WiFi wird ein- und ausgeschaltet.
- Die Taste 10 Sekunden gedrückt halten, bis ein doppelter Piepton ertönt und auf dem Display  erscheinen: um die Netzwerk-Zugangsdaten zurückzusetzen.

## 6.5 Aktualisierung über die Luftschnittstelle

### **WARNUNG!**

Es wird dringend empfohlen, das Gerät während des Updates nicht auszuschalten oder den Netzstecker zu ziehen.

Die App kann ein Update zum Herunterladen neuer Funktionen vorschlagen.

Das Update wird nur über die App akzeptiert.

Wird ein Programm ausgeführt, teilt die App Ihnen mit, dass die Aktualisierung am Programmende startet.

Während der Aktualisierung zeigt das Gerät  im Display an.

Das Gerät ist nach Beendigung der Aktualisierung wieder einsatzbereit, Sie

erhalten jedoch keine Benachrichtigung über ein erfolgreiches Update.

Wenn ein Fehler auftritt, zeigt das Gerät  im Display an: Drücken Sie einfach eine beliebige Taste oder drehen Sie den Knopf, um zum normalen Betrieb zurückzukehren.

## 6.6 WiFi immer aktiv

Die WiFi-Funktion „Immer Aktiv“ kann nur über unsere App aktiviert werden.

Mit dieser Funktion bleibt das Gerät auch bei ausgeschaltetem Gerät mit dem Netzwerk verbunden, sodass es immer aus der Ferne von Ihrem Gerät aus aktiviert und verwaltet werden kann.

Die Anzeige  schaltet sich in Intervallen ein und aus (1 Sekunde ein, 5 Sekunden aus).

Das Gerät kann durch Drücken der Taste Ein/Aus (Aan/Uit) oder über die App eingeschaltet werden.





Die Funktion „WiFi Immer Aktiv“ kann Ihren Energieverbrauch beeinflussen. Die Funktion „WiFi Immer Aktiv“ ist standardmäßig deaktiviert.

# 7. PROGRAMME

## 7.1 Unsere App und zusätzliche versteckte Programme

Unsere App bietet Ihnen **eine große Auswahl an zusätzlichen versteckten Programmen**. Verbinden Sie das Gerät mit der App und Sie können ein Trockenprogramm auswählen, das Ihren Anforderungen am besten entspricht.





Sie können zudem alle versteckten Zyklen in den -Positionen der Favoriten-Programme speichern. Um das Programm direkt am Gerät auszuwählen, lesen Sie den Abschnitt „-Favoriten-Programme “ im Kapitel „Optionen“.













Programmnamen können sich je nach Marktanforderungen ohne Vorankündigung ändern.  
In unserer App finden Sie eine vollständige Beschreibung der einzelnen Programme.

Sportwäsche	Kopfkissen	Seide
Joggingkleidung	Handtücher	Babywäsche
Fussballtrikots	Hair Free	Leinenwäsche
Skianzug	Leichtbügeln	Auffrischen
Daunen	Anti-Allergie Dampf	Trockenkorb
Gardinen	Denim	

## 7.2 Programme (Programma's)

Programme (Programma's)	Beladung 1)	Eigenschaften / Gewebeat <sup>2)</sup>	
MixDry	6,0 kg	Entwickelt für das routinemäßige Trocknen dessen, was Sie ohne Sortierung waschen. Trocknet gleichmäßig Kleidung aus Baumwolle, einer Baumwoll-Synthetikmischung und Synthetikgewebe.	/ 
Eco <sup>3)</sup>	9,0 kg	Das Programm eignet sich für das Trocknen von nasser Baumwollwäsche und ist das effektivste Programm in Bezug auf Energieverbrauch für das Trocknen von nasser Baumwollwäsche. Der Trockengrad ist nicht einstellbar und standardmäßig auf schranktrocken / „schrankfertig“ eingestellt.	/ 
Baumwolle (Katoen)	9,0 kg	Programm für weiße und farbige Baumwollstoffe. Die Standardeinstellung ist der Trockengrad „Schranktrocken“.	/ 
Pflegeleicht (Synthetica)	4,0 kg	Mischgewebe mit überwiegend synthetischen Fasern wie Polyester, Polyamid usw.	/ 
Feinwäsche (Fijne was)	2,0 kg	Empfohlen für allgemein empfindliche Stoffe wie Viskose, Rayon, Acryl und deren Mischungen.	/ 

















Programme (Programma's)	Beladung 1)	Eigenschaften / Gewebeat <sup>2)</sup>
 Wolle (Wol)	1,0 kg	<p>Trocknet sanft maschinen- und handwaschbare Wollsachen. Nehmen Sie die Wäsche unmittelbar nach Abschluss des Programms aus dem Gerät.</p> <div data-bbox="487 263 868 510" style="border: 1px solid black; padding: 5px; text-align: center;">       <b>WOOLMARK WOOL CARE</b>   <b>WOOL HAND WASH SAFE</b> </div> <p>Das Programm „Wolle trocknen“ dieses Geräts wurde von „The Woolmark Company“ geprüft und zugelassen. Das Programm eignet sich zum Trocknen von Kleidungsstücken aus Wolle, die mit dem Hinweis „Handwäsche“ versehen sind, mit einem von Woolmark anerkannten Handwäsche-Programm gewaschen wurden und der Herstelleranleitung dieser Maschine gemäß getrocknet werden. M2520 Das Woolmark-Symbol ist in vielen Ländern ein Prüfzeichen.</p>
3 kg Kurz (Snel)	3,0 kg	<p>Schnellwaschgang für Alltagskleidung aus Baumwolle, Baumwoll-Synthetikmischungen und Synthetikgewebe. Ideal für leichte Wäschestücke.</p> 
Bettwäsche (Beddengoed) XL	4,5 kg	<p>Trocknet bis zu drei Bettwäsche-Sets gleichzeitig. Minimiert das Verknoten und Verheddern großer Wäschestücke und sorgt dafür, dass jede Bettwäsche gleichmäßig und ohne nasse Flecken getrocknet wird.</p> 
 Outdoor	2,0 kg	<p>Erhält die Funktionalität von Outdoorbekleidung aus technischen Textilien und stellt die wasserabweisenden Eigenschaften von wasserdichten Jacken und Shell-Jacken mit herausnehmbarem Innenfutter (geeignet zum Trocknen im Wäschetrockner) wieder her.</p> 
 Hygiene	5,0 kg	<p>Trocknet und desinfiziert Ihre Kleidungsstücke und andere Wäschestücke, wobei die Temperatur über 60 °C im Laufe der Zeit aufrechterhalten wird und 99,9 % der Bakterien und Viren entfernt werden<sup>4)</sup>. Hinweis: Dieser Zyklus sollte nur für nasse Wäschestücke verwendet werden. Nicht geeignet für empfindliche Wäschestücke.</p> 
 Daunenjacken (Donsjassen)	2,0 kg	<p>Ein Automatikprogramm, das selbst die Innenisolierung von Jacken mit Feder-, Daunen- oder Synthetikfüllung präzise trocknet. Erhält das Aussehen und die thermische Leistungsfähigkeit der Kleidung.</p> 

Programme (Programma's)	Beladung 1)	Eigenschaften / Gewebeat <sup>2)</sup>
-------------------------	-------------	--

1 Teil (1 Item snel)	<b>1 Wäschestück</b>	Speziell entwickelt, um ein Kleidungsstück oder eine sehr kleine Ladung Kleidung, die Sie unbedingt benötigen, schnellstmöglich zu trocknen. 
----------------------	----------------------	--

- 1) Das maximale Gewicht bezieht sich auf trockene Wäschestücke.
- 2) Die Bedeutung der Pflegekennzeichen finden Sie im Kapitel *TÄGLICHE VERWENDUNG: Vorbereitung der Wäsche*.
- 3) Dies ist das Referenzprogramm zur Überprüfung der Einhaltung der britischen Ökodesign- und Energiekennzeichnungsverordnungen, Reg. (EU) 2023/2533 und Reg. (EU) 2023/2534. Mit diesem Programm kann Baumwollwäsche von einem anfänglichen Feuchtigkeitsgehalt der Ladung von 60 % bis zu einem Zielfeuchtigkeitsgehalt der Ladung von 0 % getrocknet werden.
- 4) . Getestet auf Escherichia coli, Candida albicans und Bakteriophage MS2. Unabhängiger Test durchgeführt von Swisstat Testmaterialien AG im Jahr 2021 (Prüfbericht Nr. 20212038).

## Programme (Programma's) und Kompatibilität der Optionen

Programme (Programma's) 1)	Optionen			
	Trockengrad (Droogtegraad)	Trockenzeit (Droogtijd)	Knitterschutz (+ Anti-kreuk)	Leise (Stil)
MixDry		■	■	■
Eco			■	
Baumwolle (Katoen)		■	■	■
Pflegeleicht (Synthetica)		■	■	■
Feinwäsche (Fijne was)	 2)		■	
  Wolle (Wol)		■ 3)		
3 kg Kurz (Snel)	 2)		■	
Bettwäsche (Beddengoed) XL		■	■	
 Outdoor	 2)		■	
 Hygiene	 2)		■	
 Daunenjacken (Donsjassen)			■	
1 Teil (1 Item snel)	 2)		■	

- 1) Zusätzlich zum Programm können Sie eine oder mehrere Optionen auswählen.
- 2) Standardeinstellung
- 3) Siehe Kapitel OPTIONEN: Trockenzeit (Droogtijd) beim Programm Wolle (Wol)

## 8. OPTIONEN

### 8.1 Trockengrad (Droogtegraad)

Diese Option ermöglicht Ihnen den erforderlichen Trockengrad einzustellen. Sie können das Niveau den Trockengrad wählen:

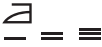
 bügelfertig - **Bügeltrockene** Stufe

 schrankfertig - **Schranktrockene** Stufe<sup>1)</sup>

 schrankfertig - **Extratrockene** Stufe

1) - Voreinstellung des Programms

#### Einstellen der gewünschten Endfeuchtigkeit



Dies kann notwendig sein, da die Trockenheitsergebnisse von vielen Bedingungen abhängen, z. B. vom Wassertyp, der Netzspannung oder der Umgebungstemperatur usw.

#### ERREICHEN DER PERFEKTEN TROCKNUNG:

1. Versuchen Sie, die Optionen für den Trockengrad anzupassen (siehe Option *Trockengrad (Droogtegraad)* oben).
2. Wenn Sie möchten, dass die Wäsche noch trockener wird, können Sie die Standardeinstellung für den Trockengrad ändern (siehe unten). Diese Einstellung funktioniert bei den meisten Programmen, außer bei den Programmen **Eco**, **Wolle (Wol)**, **Daunen (Dekbed)**, **Daunenjacken (Donsjassen)**, **Auffrischen (Opfrissen)**, sofern sie für das Gerät verfügbar sind.

So ändern Sie den Standardgrad der Zielendfeuchtigkeit:

1. Schalten Sie das Gerät ein.
2. Wählen Sie eines der verfügbaren Programme.
3. Halten Sie die Tasten **Trockenzeit (Droogtijd)** und **Knitterschutz (+ Anti-kreuk)** gleichzeitig gedrückt.







Das Display zeigt eines der folgenden Symbole an:

 - Höchster Trockengrad

 - Stärkerer Trockengrad

 - Standardmäßiger Trockengrad

4. Berühren Sie die Taste **Start/Pause (/ Pause)** wiederholt, bis die gewünschte Endfeuchtigkeit angezeigt wird.

Trockengrad	Symbol im Display
höchster Trockengrad	 
stärkerer Trockengrad	 
voreingestellter Trockengrad	 

5. Halten Sie zum Speichern der Einstellung die Tasten **Trockenzeit (Droogtijd)** und **Knitterschutz (+ Anti-kreuk)** gleichzeitig etwa 2 Sekunden gedrückt.



Bei Maschinen, die mit einem Wi-Fi-Netzwerk verbunden sind, wird einige Sekunden lang eine **ProSense**-Balkenanimation ausgeführt, um anzuzeigen, dass Ihr Gerät Daten in der Cloud aktualisiert. Wenn der Modus stattdessen durch Drehen des Drehknopfs oder Ausschalten der Maschine geändert wird, erfolgt die Datensynchronisierung während der ersten erneuten Wi-Fi-Verbindung.

### 8.2 Trockenzeit (Droogtijd)

Für: Baumwolle (Katoen)-, Bettwäsche (Beddengoed) **XL**-, Pflegeleicht (Synthetica)- und MixDry-Programme. Damit kann die Dauer des Trockenprogramms von min. 10 Minuten bis max. 2 Stunden (in Schritten von 10 Minuten) eingestellt werden. Wenn diese Option auf die höchste Stufe gestellt wird, erlischt die Beladungsanzeige.



Das Programm dauert so lange wie die eingestellte Trocknungszeit, unabhängig von der Wäschemenge und ihrer Feuchtigkeit.

### EMPFEHLUNG FÜR DIE ZEITWAHL

Bis zu 10 Min.	Nur kühle Luft (keine Heizung).
10 - 40 Min.	Zusätzliche Trocknungszeit zur Verbesserung des Trockenergebnisses nach vorherigem Trocknungsprogramm.
> 40 Min.	Vollständiges Trocknen einer kleinen Wäschemenge bis zu 4 kg, gut geschleudert (>1200 U/min).

### Trockenzeit (Droogtijd) beim Programm Wolle (Wol)

Option verfügbar für das Wolle (Wol)-Programm zur Einstellung des Trockengrads auf eine stärkere oder schwächere Trocknung.

### 8.3 Knitterschutz (+ Anti-kreuk)

Verlängert die Knitterschutzphase (30 Minuten) am Ende des Trockenprogramms auf bis zu 120 Minuten. Nach der Trocknungsphase dreht sich die Trommel in kurzen Abständen, damit die Wäsche knitterfrei bleibt. Während der Knitterschutzphase kann Wäsche entnommen werden.

### 8.4 Leise (Stil)

Der Geräuschpegel wird reduziert, ohne die Trockenqualität zu beeinträchtigen. Dabei verlängert sich die Programmdauer.

### 8.5 Signal (Eindsignaal)

Das akustische Signal ertönt bei folgenden Anlässen:

- am Programmende.
- beim Start und am Ende der Knitterschutzphase.

Das akustische Signal ist standardmäßig immer eingeschaltet. Mit dieser Option können Sie den Ton aktivieren oder deaktivieren.

### Signal (Eindsignaal) Option aus:



1. Schalten Sie den Wäschetrockner ein.
2. Wählen Sie eines der verfügbaren Programme.
3. Halten Sie die Energy Save Taste etwa 3 Sekunden lang gedrückt.

Das Symbol erscheint im Display.

4. Berühren Sie zum Einschalten die obige Taste Signal (Eindsignaal) erneut, bis das Symbol erlischt.

### 8.6 Energy Save

Diese Option reduziert den Energieverbrauch nur bei automatischen Trockenprogrammen.

Wenn diese Einstellung aktiviert ist, leuchtet die entsprechende Tasten-LED auf und die Zeitanzeige zeigt die aktualisierte Programmdauer an.

### 8.7 Time Save

Diese Option reduziert die Programmdauer bei automatischen Trockenprogrammen

Wenn diese Einstellung aktiviert ist, zeigt die Zeitanzeige die aktualisierte Programmdauer im Format „Stunden : Minuten“ an.



Wenn die Option Time Save ausgewählt ist, kann das Kompressorgeräusch zunehmen.

### 8.8 Fertig In (Klaaar Over)



Diese Option ermöglicht die Auswahl der Zeit, zu welcher ein Programm beendet werden soll. Nach der Aktivierung wartet die Maschine auf den richtigen Moment, um mit dem Trocknungsprozess zu beginnen.

Fertig In (Klaaar Over) Zeit ist die Summe aus Warte- und Trocknungszeit.

## 8.9 Bevorzugte Programme

Diese Auswahlpositionen sind verfügbar, nachdem das Gerät mit dem WiFi verbunden wurde.

Die Favoriten-Programme können über die App eingestellt und gespeichert werden, wobei nur aus den verfügbaren Programmen ausgewählt werden kann, die in die drei auf dem Bedienfeld angegebenen Kategorien unterteilt sind.

Sobald die Favoriten-Programme eingestellt sind, können Sie eines davon über die App oder durch Drehen des Programmwahlschalters auf die entsprechende Position auswählen: Die entsprechende LED leuchtet auf und die Informationen auf dem Display werden entsprechend aktualisiert.

## 8.10 Funktion SyncDry

Mit dieser Funktion stellt Ihr Wäschetrockner automatisch das am besten geeignete Programm ein, das auf das zuletzt ausgeführte Waschprogramm abgestimmt ist. Sobald Ihr Wäschetrockner beladen ist, müssen Sie nur noch das Trockenprogramm starten. Weitere Programm- oder Optionseinstellungen am Wäschetrockner sind nicht erforderlich.

Nach Beendigung des Waschprogramms überträgt die Waschmaschine die Programmdatei über das Wi-Fi des Heimrouters in die Cloud sowie an Ihren Wäschetrockner.



Um die Funktion SyncDry nutzen zu können, müssen der Wäschetrockner AEG und die Waschmaschine mit demselben Heimnetzwerk verbunden und mit unserer App gekoppelt sein.

Einschalten der Funktion:

1. Geben Sie die saubere Wäsche nach Beendigung des Waschgangs in den Trockner.
2. Die Taste **SyncDry** berühren.
3. Alle Anzeigesymbole bleiben ausgeschaltet, mit Ausnahme des **Wi-Fi**-Symbols und der **ProSense** Balken, die einige Sekunden lang per Animation anzeigen, dass das Gerät Daten aus der Cloud abrufft.
4. Das Display zeigt automatisch das vorgeschlagene Programm an. Wenn der Datenabruf nach 10 Sekunden nicht erfolgreich ist, erlischt die LED der Taste und das Gerät sendet ein akustisches Fehlersignal. Anschließend wird das zuvor ausgewählte Programm wieder eingestellt.
5. Berühren Sie die Taste **Start/Pause (/ Pause)**, um den Trocknungsvorgang zu starten.



Wenn das **SyncDry**-Programm eingestellt ist, kann der Nutzer trotzdem noch die Optionen ändern oder durch Drehen des Knopfes oder mit der App ein anderes Programm auswählen. In solchen Fällen schaltet sich die LED der **SyncDry**-Taste aus, um anzuzeigen, dass das Programm nicht mehr das empfohlene Programm ist. Das automatische **SyncDry**-Programm kann erneut ausgewählt werden, indem die entsprechende Taste gedrückt wird, bis die Daten in der Cloud verfügbar sind.



## 9. EINSTELLUNGEN

### 9.1 Deaktivieren der Wasserbehälteranzeige

Die Anzeige des Wasserbehälters ist werkseitig eingeschaltet. Sie leuchtet am Ende des Trockenprogramms oder während des Programms, wenn der Wasserbehälter voll ist. Wenn der Bausatz zur Ableitung des Kondenswassers installiert ist, wird das Wasser automatisch abgepumpt und die Anzeige kann ausgeschaltet werden.



Deaktivieren der Anzeige:

1. Schalten Sie das Gerät ein.
2. Wählen Sie eines der verfügbaren Programme.
3. Halten Sie die Tasten **Leise (Stil)** und **Energy Save** gleichzeitig gedrückt.

Die Wasserbehälteranzeige:  ist ausgeschaltet und das Symbol  wird angezeigt – die Wasserbehälteranzeige ist dauerhaft **deaktiviert**



Um die Wasserbehälteranzeige wieder zu aktivieren, gehen Sie wie oben beschrieben vor. Die

Wasserbehälteranzeige:  ist eingeschaltet und das Symbol  erscheint – die Wasserbehälteranzeige ist dauerhaft **aktiviert**

### 9.2 Betriebsstundenzähler

Diese Funktion bietet die Möglichkeit, die Gesamtbetriebsdauer des Geräts in Stunden anzuzeigen, und zwar ab dem Zeitpunkt des ersten Einschaltens des Geräts. Es wird die tatsächliche Laufzeit der Programme angezeigt (ohne Pausen und verzögerten Start).

Um diesen Wert anzuzeigen, gehen Sie wie folgt vor:

1. Zum Einschalten des Geräts drücken Sie die Taste **Ein/Aus (Aan/Uit)**.
2. Halten Sie die **Trockenzeit (Droogtijd)** und **Trockengrad (Droogtegraad)** Tasten einige Sekunden lang gedrückt.

3. Nach 3 Sekunden wird die Gesamtbetriebszeit des Geräts auf dem Display angezeigt: Wenn die Betriebszeit z. B. **1276** Stunden beträgt, zeigt das Display 2 Sekunden lang den Text **Hr** an, danach 2 Sekunden lang **12**, gefolgt von **76**. Dieser Wert wird mit einer Folge von jeweils zwei Ziffern angezeigt: Die ersten beiden Ziffern stehen für Tausender und Hunderter, die zweiten beiden Ziffern für Zehner und Einer.

Um diesen Modus zu verlassen, drücken Sie entweder eine beliebige Taste, drehen Sie den Wahlschalter oder schalten Sie das Gerät aus.

### 9.3 Werkseinstellungen

Mit dieser Funktion können Sie die Werkseinstellungen wiederherstellen. Die gespeicherten Optionen und Betriebsmodi werden zurückgesetzt. Außerdem werden die Anmeldedaten für das WiFi-Netzwerk aus dem Speicher des Gerätes gelöscht und die persönlichen Programmeinstellungen, einschließlich der Favoriten-Programme, zurückgesetzt.

Um diese Option zu **aktivieren**, folgen Sie den folgenden Schritten:

1. Schalten Sie das Gerät durch Drücken der Taste **Ein/Aus (Aan/Uit)** ein.
2. Warten Sie ungefähr 8 Sekunden.
3. Halten Sie die Tasten **Leise (Stil)** und **Knitterschutz (+ Anti-kreuk)** einige Sekunden lang gedrückt.
4. Das Gerät bestätigt den Betrieb, indem es **--** anzeigt.



Sollte der Vorgang nicht funktionieren (z. B. wegen Zeitüberschreitung oder falscher Tastenkombination), schalten Sie das Gerät aus und wiederholen Sie den Vorgang von vorne.

## 10. VOR DER ERSTEN INBETRIEBNAHME



Die hinteren Trommelverriegelungen werden automatisch entfernt, wenn der Trockner zum ersten Mal eingeschaltet wird. Es können Geräusche zu hören sein.

### So entriegeln Sie die hinteren Trommelverriegelungen:

1. Schalten Sie das Gerät ein.
2. Stellen Sie ein beliebiges Programm ein.
3. Drücken Sie die Start/Pause-Taste. Die Trommel beginnt zu drehen. Die hinteren Trommelverriegelungen werden automatisch deaktiviert.

### Bevor Sie das Gerät zum Trocknen von Wäsche benutzen:

- Reinigen Sie die Trommel des Wäschetrockners mit einem feuchten Tuch.
- Starten Sie ein 1-Std.-Programm mit feuchter Wäsche.



Zu Beginn eines Trockengangs (in den ersten 3–5 Min.) ist der Geräuschpegel möglicherweise etwas höher. Dies ist auf den Kompressoranlauf zurückzuführen. Dies ist bei Geräten mit Kompressoren, wie Kühl- und Gefrierschränken, normal.

### 10.1 Ungewöhnlicher Geruch

Das Gerät ist zu voll beladen.

Nach dem Auspacken des Geräts entsteht ein ungewöhnlicher Geruch. Dieser ist bei brandneuen Geräten normal.

Das Gerät besteht aus mehreren verschiedenen Materialien, die zusammengenommen einen ungewöhnlichen Geruch erzeugen können.

Im Laufe der Zeit, nach wenigen Trocknungszyklen, verflüchtigt sich der ungewöhnliche Geruch.

### 10.2 Geräusche



Während des Trockenprogramms können zu verschiedenen Zeiten unterschiedliche Geräusche zu hören sein. Diese Betriebsgeräusche sind völlig normal.



Wenn die Option Time Save ausgewählt ist, kann das Kompressorgeräusch zunehmen.

#### Der Kompressor ist eingeschaltet.

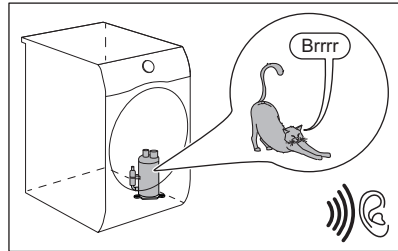

#### Die Trommel dreht sich.

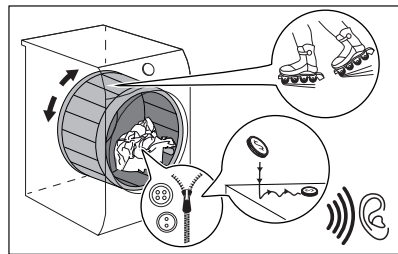

#### Die Ventilatoren sind eingeschaltet.

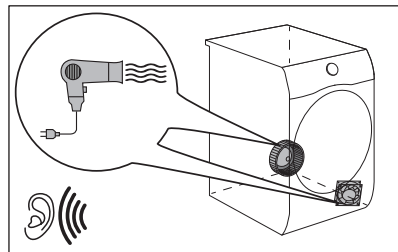

Die Pumpe befördert das Kondenswasser in den Tank.

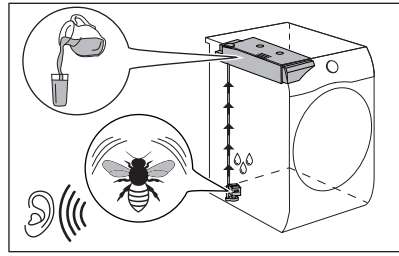

## 11. TÄGLICHER GEBRAUCH

### 11.1 Vorbereitung der Wäsche



Das Beladen der Trommel bis zur für die jeweiligen Programme angegebenen maximalen Kapazität trägt zur Energieeinsparung bei.





Sehr oft ist die Wäsche nach dem Waschgang verheddert und ineinander verwickelt. Das Trocknen von verheddeter und verwickelter Kleidung ist ineffizient. Um einen korrekten Luftstrom und eine gleichmäßige Trocknung zu gewährleisten, wird empfohlen, die Kleidungsstücke nacheinander auszuschütteln und in den Wäschetrockner zu laden.

Zur Sicherstellung eines ordnungsgemäßen Trocknungsprozesses:

- Schließen Sie die Reißverschlüsse.
- Schließen Sie Bettbezüge.
- Trocknen Sie keine losen Krawatten oder Bänder (z.B. von Schürzen). Binden Sie sie, bevor Sie ein Programm starten.
- Entfernen Sie alle Gegenstände aus den Taschen.

- Drehen Sie Kleidungsstücke mit einem Innenfutter aus Baumwolle auf links. Das Baumwollfutter muss nach außen zeigen.
- Stellen Sie ein Programm ein, das sich für die Wäscheart eignet.
- Mischen Sie nicht helle mit dunklen Textilien.
- Achten Sie auf die Auswahl von geeigneten Programmen für Baumwolle, Trikotwäsche und Strickwaren, um das Einlaufen der Wäsche zu verringern.
- Überschreiten Sie nicht die maximale Beladungsmenge, die im Kapitel Programmübersicht oder auf dem Display angegeben ist.
- Trocknen Sie nur Textilien, die für Wäschetrockner geeignet sind. Siehe Stoffetikett auf den Wäschestücken.
- Trocknen Sie nicht große und kleine Wäschestücke zusammen. Kleine Wäschestücke können sich in den großen verfangen und werden nicht getrocknet.
- Schütteln Sie die großen Kleidungsstücke und Textilien aus, bevor Sie sie in den Wäschetrockner legen. So vermeiden Sie feuchte Stellen in den Wäschestücken nach dem Trockengang.

Stoffetikett	Beschreibung
	Die Wäsche ist trocknergeeignet.
	Die Wäsche kann bei höheren Temperaturen getrocknet werden.

Stoffetikett	Beschreibung
	Die Wäsche darf nur bei niedrigeren Temperaturen getrocknet werden.
	Die Wäsche ist nicht trocknergeeignet.

## 11.2 Zur Erzielung bester Trocknungsergebnisse

- Das ausgewählte Programm muss für die Art der zu trocknenden Wäsche geeignet sein.
- Der Filter muss sauber sein. Ein verstopfter Filter macht die Trocknung unwirtschaftlich.
- Es wird empfohlen, die Wäschestücke vor dem Einfüllen auszuschütteln. Lockere Wäsche lässt sich besser trocknen.
- Die empfohlene zu trocknende Wäschemenge muss eingehalten werden.
- Die Lüftungsschlitze müssen sauber sein.

## 11.3 Einfüllen der Wäsche

### **VORSICHT!**

Achten Sie darauf, dass die Wäsche nicht zwischen der Gerätetür und der Gummidichtung eingeklemmt ist.

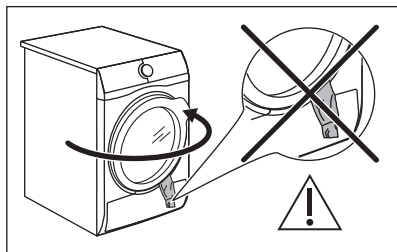

1. Ziehen Sie die Gerätetür auf.
2. Füllen Sie die Wäscheteile einzeln ein.
3. Schließen Sie die Gerätetür.

## 11.4 Einschalten des Geräts

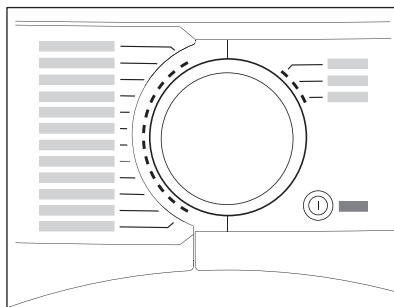

Einschalten des Geräts:

Drücken Sie die Ein/Aus (Aan/Uit)-Taste. Wenn das Gerät eingeschaltet ist, erscheinen einige Anzeigen auf dem Display.

## 11.5 Energiesparmodus

Um den Energieverbrauch zu senken, wird das Gerät über diese Funktion in folgenden Fällen automatisch ausgeschaltet:

- nach 5 Minuten, wenn Sie das Programm nicht starten.
- 5 Minuten nach Programmende oder nach dem Ende der Knitterschutzphase.



Wenn das Gerät in den Energiesparmodus wechselt, schalten sich Display und Symbole aus. Sie können sie durch Drücken der Ein/Aus (Aan/Uit)-Taste wieder einschalten.



**Das gewählte Standardprogramm ist nach dem Wiedereinschalten aus dem Energiesparmodus immer das Eco-Programm.**



Wenn WLAN eingeschaltet und die Fernsteuerung aktiviert ist, bleibt das -Symbol für den Fernstart auch dann in der Anzeige, wenn das Gerät in den Energiesparmodus wechselt. In diesem Fall wird das Programm jedoch auf das zuvor ausgewählte Programm eingestellt, sobald das Gerät aus dem Energiesparmodus aufwacht.

## 11.6 Einstellen eines Programms

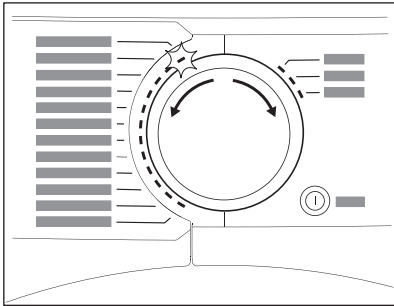

Wählen Sie das gewünschte Programm mit dem Programmwahlschalter aus. Das Display zeigt die ungefähre Programmdauer an.



Die tatsächliche Trockenzeit hängt von der Art der Beladung (Menge und Zusammensetzung), der Raumtemperatur und der Feuchtigkeit der Wäsche nach dem Schleudergang ab.

## 11.7 Starten eines Programms mit Fertig In (Klaar Over)



Diese Option ermöglicht die Auswahl der Zeit, zu welcher ein Programm beendet werden soll. Nach der Aktivierung wartet die Maschine auf den richtigen Moment, um mit dem Trocknungsprozess zu beginnen.

Fertig In (Klaar Over) Zeit ist die Summe aus Warte- und Trocknungszeit.

So stellen Sie die Option Fertig In (Klaar Over) ein:

1. Stellen Sie das Trockenprogramm und die Optionen ein.
2. Berühren Sie die Fertig In (Klaar Over)-Taste.
3. Berühren Sie die Taste + oder -, bis das Display die gewünschte Zeit anzeigt, zu der das Programm beendet werden soll (z. B. , wenn das Programm nach 12 Stunden beendet sein soll).

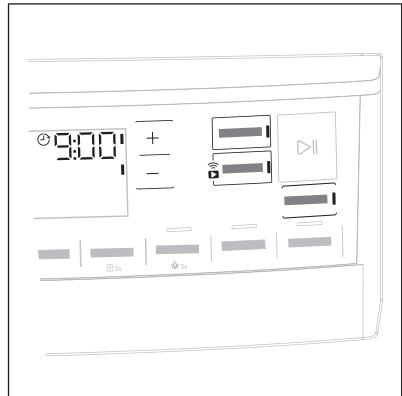

4. Berühren Sie die Taste Start/Pause (/ Pause). Die Trommel beginnt sich zu drehen, um die **ProSense**-Schätzung durchzuführen, falls dies im ausgewählten Programm vorgesehen ist.
5. Das Gerät startet den Countdown bis zum Programmende und das Programm beginnt, um zum richtigen Zeitpunkt zu enden.

## 11.8 Die ProSense Beladungserkennung



Die **ProSense**-Technologie ermittelt die Wäschemenge und berechnet die Programmdauer. Funktioniert mit den meisten Programmen.

Nach dem Einstellen eines Trockenprogramms leuchtet das **ProSense**-

Symbol auf, wenn die Beladungserkennung genutzt werden kann.

Das Berühren der Taste Start/Pause (/Pause) startet **ProSense** die Beladungserkennung:

1. Das Gerät erkennt die Beladung in der ersten Minute: Die Anzeige blinkt, die Balken unter dem Symbol bewegen sich vor und zurück  und die Trommel dreht sich kurz.
2. Wenn sich die Trommel nicht mehr dreht, zeigt das Display die neue Programmdauer an, die sich nach der festgestellten Beladung richtet. Die Anzahl der Balken von 1 bis 4 stellt die geschätzte Beladungsmenge dar. 4 Balken stellen die maximale Beladungsmenge für das ausgewählte Programm dar.



Bei einer **Überlastung der Trommel** leuchtet die Anzeige für die maximale deklarierte Beladung erneut auf und die

Anzeige **MAX** blinkt. In diesem Fall können Sie während dieser 30 Sekunden die Tür des Geräts öffnen und die überzähligen Kleidungsstücke entfernen. Berühren Sie nach der Entnahme die Start/Pause (/Pause) Taste, um das Programm erneut zu starten. Wird die Wäschemenge nicht verringert, startet das Programm trotzdem. In diesem Fall können keine optimalen Ergebnisse garantiert werden.

## 11.9 Optionen

Sie können zusätzlich zum Programm eine oder mehr Optionen einstellen.

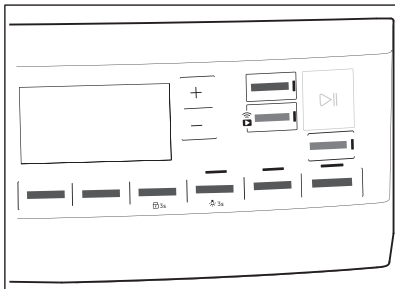

Drücken Sie die entsprechende Taste, um die Option ein- oder auszuschalten.

Das Symbol der Option erscheint auf dem Display und die Kontrolllampe über der Taste leuchtet.

## 11.10 Option Kindersicherung

Die Kindersicherung kann eingeschaltet werden, um zu verhindern, dass Kinder mit dem Gerät spielen. Die Kindersicherung sperrt alle Tasten sowie den Programmwahlschalter (diese Option sperrt nicht die Taste **Ein/Aus (Aan/Uit)**).

Sie können die Option Kindersicherung aktivieren:

- bevor Sie die Taste **Start/Pause (/Pause)** berühren - das Gerät kann nicht starten.
- nachdem Sie die Taste **Start/Pause (/Pause)** berührt haben - die Programm- und Optionsauswahl ist ausgeschaltet.

Aktivierung der Kindersicherungsoption:



1. Schalten Sie den Wäschetrockner ein.
2. Wählen Sie eines der verfügbaren Programme.
3. Halten Sie die **Knitterschutz (+ Anti-kreuk)**-Taste etwa 3 Sekunden lang gedrückt.

Das Symbol  erscheint auf dem Display.

4. Berühren Sie zum Ausschalten der Kindersicherung obige Taste erneut, bis das Symbol erlischt.

## 11.11 Starten eines Programms

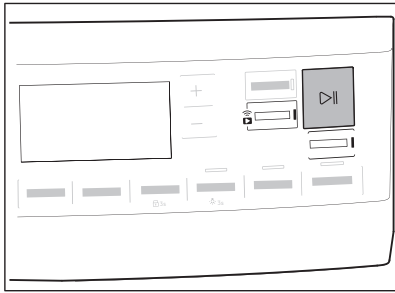

So starten Sie das Programm:

Berühren Sie die Taste **Start/Pause (/ Pause)**.

Das Gerät startet und die Kontrollleuchte über der Taste blinkt nicht mehr, sondern leuchtet konstant.

## 11.12 Programmwechsel

Ändern eines Programms:

1. Drücken Sie zum Ausschalten des Geräts die Taste Ein/Aus (Aan/Uit).
2. Drücken Sie zum Einschalten des Geräts nochmals die Taste Ein/Aus (Aan/Uit).
3. Wählen Sie ein neues Programm.

## 11.13 Programmende



Reinigen Sie den Filter und entleeren Sie den Wasserbehälter nach jedem Trockengang. (Siehe Kapitel REINIGUNG UND PFLEGE.)

Nach Abschluss des Trockenprogramms erscheint das Symbol  im Display. Ist die Option Signal (Einsignaal) eingeschaltet, ertönt etwa eine Minute lang eine akustische Signalfolge.



Wenn Sie das Gerät nicht ausschalten, startet die Knitterschutzphase (nicht bei allen Programmen). Das blinkende Symbol  zeigt an, dass die Knitterschutzphase durchgeführt wird. Wäsche kann während dieser Phase entfernt werden.

So entfernen Sie die Wäsche:

1. Halten Sie zum Ausschalten des Geräts die Taste Ein/Aus (Aan/Uit) 2 Sekunden lang gedrückt.
  2. Öffnen Sie die Gerätetür.
  3. Entfernen Sie die Wäsche.
  4. Schließen Sie die Gerätetür.
- Mögliche Ursachen für unbefriedigende Trocknungsergebnisse:

- Der standardmäßig eingestellte Trockengrad ist ungeeignet. Siehe Kapitel *Einstellen der gewünschten Endfeuchtigkeit*
- Die Raumtemperatur ist zu niedrig oder zu hoch. Die optimale Raumtemperatur liegt zwischen 18 °C und 25 °C.



Lassen Sie die Tür nach jedem Zyklus leicht geöffnet, um Feuchtigkeit zu vermeiden.

## 11.14 Trommellicht leuchtet



Halten Sie die **Leise (Stil)** Taste etwa 3 Sekunden lang gedrückt. Das Licht in der Trommel leuchtet.

## 11.15 Mögliche Ursachen für unbefriedigende Trocknungsergebnisse:

- Der Filter ist verstopft. Ein verstopfter Filter macht die Trocknung unwirtschaftlich.
- Die Lüftungsschlitze sind verstopft.

- Die Trommel ist verschmutzt.
- Der standardmäßig eingestellte Trockengrad ist ungeeignet. Siehe Kapitel

*Einstellen der gewünschten Endfeuchtigkeit*

- Die Raumtemperatur ist zu niedrig oder zu hoch. Die optimale Raumtemperatur liegt zwischen 18 °C und 25 °C.

## 12. HINWEISE UND TIPPS

### 12.1 Ökologische Tipps



Das Beladen der Trommel bis zur für die jeweiligen Programme angegebenen maximalen Kapazität trägt zur Energieeinsparung bei.

- Schleudern Sie die Wäsche vor dem Trocknen ausreichend.
- Überschreiten Sie nicht die in der Programmübersicht aufgeführten Füllmengen.
- Reinigen Sie den Filter nach jedem Trockengang.

- Verwenden Sie keinen Weichspüler, wenn Sie nach dem Waschen trocknen. Im Wäschetrockner wird die Wäsche automatisch weich.
- Das Wasser aus dem Wasserbehälter kann zum Bügeln der Wäsche verwendet werden. Sie müssen zuerst das Wasser filtern, um die restlichen Textilfasern zu entfernen (hierfür eignet sich ein einfacher Kaffeefilter).
- Halten Sie die Lüftungsschlitze am Boden des Geräts immer frei.
- Stellen Sie sicher, dass der Aufstellungsort des Geräts gut belüftet ist.



## 13. REINIGUNG UND PFLEGE

### 13.1 Regelmäßiger Reinigungsplan

**Eine regelmäßige Reinigung hilft, die Lebensdauer Ihres Geräts zu verlängern.**

Wenn das Gerät längere Zeit nicht benutzt wird, ziehen Sie den Netzstecker ab.

#### Empfohlener regelmäßiger Reinigungsplan:

Reinigung des Filters	Wenn die Anzeige  blinkt
Entleeren des Wasserbehälters	Wenn die Anzeige  blinkt
Reinigen des Kondensators	Wenn die Anzeige  blinkt
Reinigung der Trommel	Alle zwei Monate
Reinigen des Bedienfelds und Gehäuses	Alle zwei Monate
Reinigen der Lüftungsschlitze	Alle zwei Monate

In den folgenden Abschnitten wird erläutert, wie Sie die einzelnen Teile reinigen sollten.

## 13.2 Entfernen von Fremdkörpern



Vergewissern Sie sich, dass alle Taschen in der Kleidung leer und alle losen Elemente festgebunden sind, bevor Sie den Trockengang starten. Siehe Abschnitt „Vorbereiten der Wäsche“.

Entfernen Sie alle Fremdkörper, die Sie nach dem Trockengang in der Trommel finden (z. B. Metallclips, Knöpfe, Münzen usw.).

## 13.3 Reinigung des Filters

Am Ende eines jeden Programms leuchtet das Symbol  *Sieb* im Display und Sie müssen den Filter reinigen.



Der Filter hält die Flusen während des Trockengangs zurück.



Um eine optimale Trocknungsleistung zu erzielen, reinigen Sie den Filter regelmäßig. Der verstopfte Filter verursacht einen längeren Trocknungszyklus und somit einen Anstieg des Energieverbrauchs. Reinigen Sie den Filter von Hand. Verwenden Sie bei Bedarf einen Staubsauger.

### **VORSICHT!**

Bei der Reinigung der Filter sollten die Flusen in den Mülleimer geworfen und nicht durch den Abfluss gespült werden, um die Verbreitung von Mikroplastik im Abwassersystem zu vermeiden.

1. Öffnen Sie die Tür. Ziehen Sie den Filter nach oben.

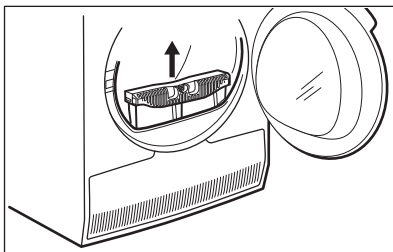

2. Auf den Haken drücken, um den Filter zu öffnen.

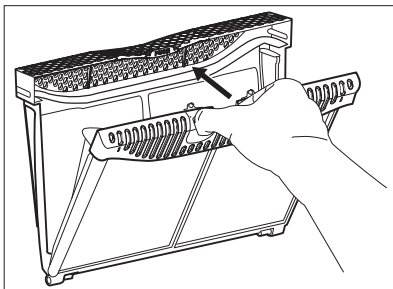

3. Entfernen Sie die Flusen von den beiden inneren Teilen des Filters mit der Hand.

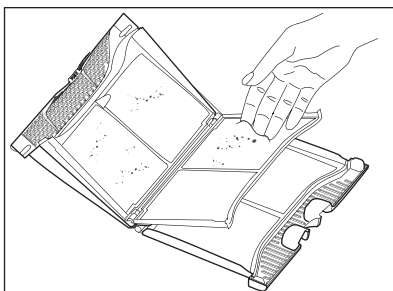
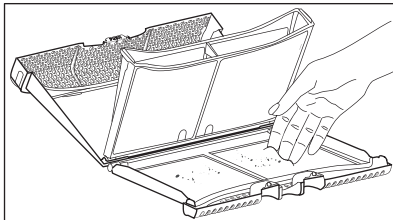

Werfen Sie die Flusen in den Abfalleimer.

4. Bei Bedarf einen Staubsauger zum Reinigen des Filters verwenden. Schließen Sie den Filter.
5. Entfernen Sie bei Bedarf Flusen aus der Filteraufnahme und der Dichtung. Sie können einen Staubsauger verwenden.

Setzen Sie den Filter wieder in seine Aufnahme ein.

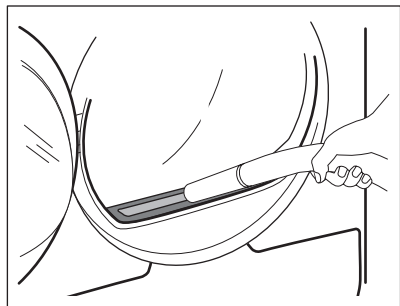

### 13.4 Entleeren des Wasserbehälters

Entleeren Sie den Kondensatbehälter nach jedem Trockengang.

Wenn der Kondensatbehälter voll ist, stoppt das Programm automatisch. Das Symbol  *Behälter* leuchtet im Display auf und Sie müssen den Wasserbehälter leeren.

So leeren Sie den Wasserbehälter:

1. Ziehen Sie den Wasserbehälter heraus und halten Sie ihn dabei waagrecht.

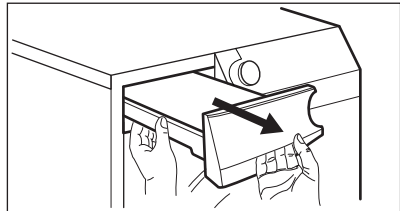

2. Ziehen Sie die Kunststoffverbindung heraus und entleeren Sie das Wasser in ein Waschbecken oder ein zweckmäßiges Behältnis.

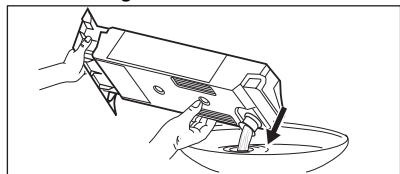

3. Drücken Sie die Kunststoffverbindung wieder ein und setzen Sie den Wasserbehälter wieder an seinen Platz.
4. Drücken Sie die Start/Pause (/Pause)-Taste, um das Programm fortzusetzen.

### 13.5 Reinigen des Kondensators

Blinkt das Symbol  *Kondensator* im Display, müssen der Kondensator und sein Fach überprüft werden. Sind sie verschmutzt, reinigen Sie beide. Führen Sie diese Kontrolle mindesten alle 6 Monate durch.

#### **WARNUNG!**

Berühren Sie die Metalloberfläche nicht mit bloßen Händen. Verletzungsgefahr! Tragen Sie Schutzhandschuhe. Reinigen Sie vorsichtig, damit die Metalloberfläche nicht beschädigt wird.

#### **VORSICHT!**

Verwenden Sie keinen harten Aufsatz am Staubsauger, um die Flusen vom Kondensator zu entfernen. Dadurch können die Rippen des Kondensators beschädigt werden, was zu einer geringeren Leistung des Geräts und einer längeren Trocknungszeit führt.

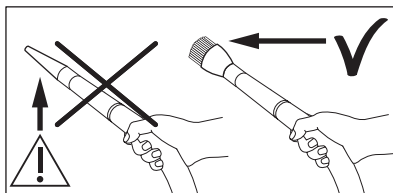

Prüfung:

1. Öffnen Sie die Tür. Ziehen Sie den Filter nach oben.

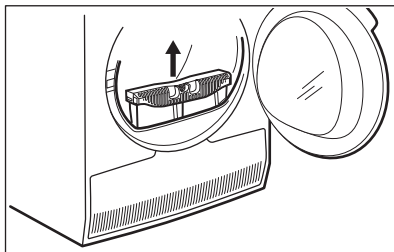

2. Öffnen Sie die Kondensatorabdeckung.

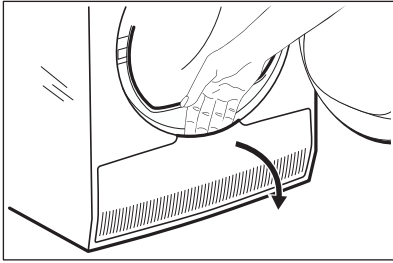

3. Drehen Sie den Hebel, um den Kondensatordeckel zu entriegeln.

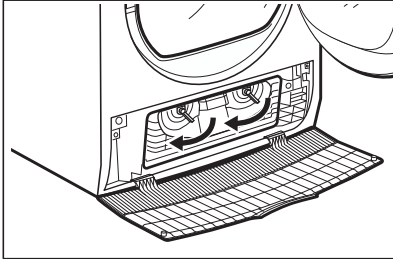

4. Klappen Sie den Kondensatordeckel nach unten.

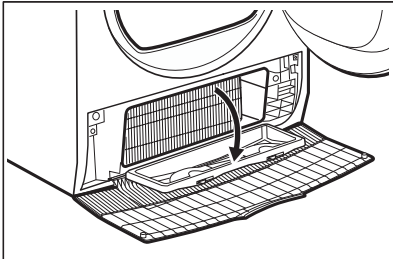

5. Entfernen Sie nach Bedarf die Flusen aus dem Kondensator und seinem Fach. Sie können einen Staubsauger mit Bürstenaufsatz verwenden.

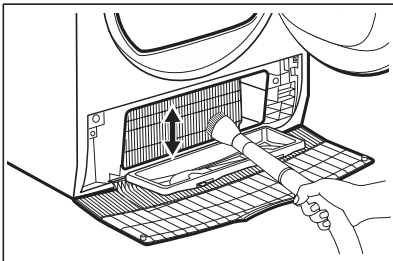

6. Schließen Sie den Kondensatordeckel.  
7. Drehen Sie den Hebel, bis er einrastet.  
8. Setzen Sie den Filter wieder ein.

### 13.6 Reinigen der Trommel

#### ⚠️ WARNUNG!

Trennen Sie das Gerät vor der Reinigung von der Stromversorgung.

Verwenden Sie zur Reinigung der Trommelinnenfläche und der Abweiser einen handelsüblichen neutralen Reiniger. Trocknen Sie die gereinigten Flächen mit einem weichen Tuch.

#### ⚠️ VORSICHT!

Verwenden Sie zur Reinigung der Trommel keine Scheuermittel oder Metallschwämmchen.

### 13.7 Reinigen des Bedienfelds und Gehäuses

Verwenden Sie zur Reinigung des Bedienfelds und Gehäuses einen handelsüblichen neutralen Reiniger.

Verwenden Sie zur Reinigung ein feuchtes Tuch. Trocknen Sie die gereinigten Flächen mit einem weichen Tuch.

#### ⚠️ VORSICHT!

Verwenden Sie keine Möbelreiniger oder Reinigungsmittel, die eine Korrosion des Geräts verursachen können.

### 13.8 Reinigen der Lüftungsschlitze

Beseitigen Sie Flusen aus dem Lüftungsgitter mit einem Staubsauger.

## 14. FEHLERBEHEBUNG

### **WARNUNG!**

Siehe Kapitel „Sicherheit“

### 14.1 Fehlercodes

Das Gerät startet nicht oder stoppt während des Betriebs.

Versuchen Sie zunächst, selbst eine Lösung für das Problem zu finden (siehe Tabelle). Wenn das Problem weiterhin besteht, wenden Sie sich an das autorisierte Servicezentrum.

### **WARNUNG!**

Schalten Sie das Gerät vor der Überprüfung aus.

**Bei größeren Störungen ertönt ein akustisches Signal, das Display zeigt einen Fehlercode an und die Start/Pause (/Pauze) -Taste blinkt möglicherweise kontinuierlich:**

Fehlercode	Mögliche Ursache	Problembeseitigung
E50	Der Gerätemotor ist überlastet. Zu viel Wäsche oder Wäsche hat sich in der Trommel verfangen.	Das Programm wurde nicht abgeschlossen. Nehmen Sie die Wäsche aus der Trommel, stellen Sie das Programm ein und starten Sie es neu.
E90 oder E91	Interner Fehler. Keine Kommunikation zwischen den elektronischen Bauteilen des Geräts.	Das Programm wurde nicht ordnungsgemäß beendet oder der Betrieb zu früh unterbrochen. Schalten Sie das Gerät aus und wieder ein. Erscheint der Fehlercode erneut, wenden Sie sich an das autorisierte Servicezentrum.
EH0	Die Netzspannungsversorgung schwankt.	Zeigt das Gerät <b>EH0</b> an, warten Sie bitte, bis die Netzspannung stabil ist, und drücken Sie dann auf Start. Wenn das Gerät das Programm ohne jegliche Anzeige angehalten hat, drücken Sie Programmstart. Wenn die Warnung erneut erscheint, überprüfen Sie die Funktionsfähigkeit des Netzkabels / der Netzsteckdose oder die Netzspannung.

Werden andere Fehlercodes im Display angezeigt, dann schalten Sie das Gerät aus und wieder ein. Tritt das Problem weiterhin auf, dann wenden Sie sich an das autorisierte Servicezentrum.

Falls ein anderes Problem mit dem Wäschetrockner auftritt, finden Sie in der folgenden Tabelle mögliche Lösungen.

## 14.2 Problembehebung

Störung	Mögliche Ursache	Problembehebung
Der Wäschetrockner funktioniert nicht.	Der Wäschetrockner ist nicht an die Stromversorgung angeschlossen.	Stecken Sie den Stecker in die Steckdose. Kontrollieren Sie die Sicherung der Hausinstallation.
	Die Tür ist offen.	Schließen Sie die Tür.
	Die Ein/Aus (Aan/Uit)-Taste wurde nicht gedrückt.	Drücken Sie die Ein/Aus (Aan/Uit)-Taste.
	Die Start/Pause (/Pauze)-Taste wurde nicht berührt.	Berühren Sie die Taste Start/Pause (/Pauze).
Nicht zufriedenstellendes Trocknungsergebnis.	Das Gerät befindet sich im Standby-Modus.	Drücken Sie die Ein/Aus (Aan/Uit)-Taste.
	Es wurde ein falsches Programm eingestellt.	Wählen Sie ein geeignetes Programm. <b>1)</b>
	Der Filter ist verstopft.	Reinigen Sie den Filter. <b>2)</b>
	Trockengrad (Droogtegraad) Option wurde eingestellt auf  <i>bügel trocken</i> . <b>3)</b>	Stellen Sie die Option Trockengrad (Droogtegraad) auf eine höhere Stufe.
	Das Gerät war überladen.	Überschreiten Sie nicht die maximale Füllmenge.
	Die Lüftungsschlitze sind verstopft.	Reinigen Sie die Lüftungsschlitze am Boden des Geräts.
	Schmutz auf dem Feuchtigkeitssensor in der Trommel.	Reinigen Sie die vordere Oberfläche der Trommel.
	Der Trockengrad war nicht auf die gewünschte Stufe eingestellt.	Stellen Sie den Trockengrad ein. <b>4)</b>
Die Einfülltür schließt nicht	Der Kondensator ist verstopft.	Reinigen Sie den Kondensator. <b>2)</b>
	Der Filter ist nicht eingerastet.	Setzen Sie den Filter in die richtige Position ein.
Es ist nicht möglich, das Programm oder die Option zu ändern.	Zwischen der Tür und der Dichtung ist Wäsche eingeklemmt.	Entfernen Sie die eingeklemmten Wäschestücke und schließen Sie die Tür.
	Nach dem Programmstart kann das Programm oder die Option nicht geändert werden.	Schalten Sie den Wäschetrockner aus und wieder ein. Ändern Sie bei Bedarf das Programm oder die Option.
Es kann keine Option gewählt werden. Es ertönt ein akustisches Signal.	Nach dem Programmstart kann das Programm oder die Option nicht geändert werden.	Schalten Sie den Wäschetrockner aus und wieder ein. Ändern Sie bei Bedarf das Programm oder die Option.
Die Trommelbeleuchtung funktioniert nicht.	Defekte Trommellampe.	Wenden Sie sich zum Austausch der Trommellampe an das Kundenservicezentrum.
Auf dem Display erscheint eine unerwartete Dauer.	Die Dauer des Trockenprogramms wird entsprechend der Wäschemenge und der Restfeuchte berechnet.	Dies geschieht automatisch - das Gerät funktioniert ordnungsgemäß.

Störung	Mögliche Ursache	Problembeseitigung
Ein Programm ist inaktiv.	Der Wasserbehälter ist voll.	Leeren Sie den Wassertank und drücken Sie die Start/Pause (/Pause)-Taste. <b>2)</b>
Das Trockenprogramm ist zu kurz.	Die Wäschemenge ist nicht ausreichend.	Wählen Sie ein Zeitprogramm. Der Zeitwert muss mit der Waschladung übereinstimmen. Wir empfehlen, für ein Wäschestück oder eine kleine Wäschemenge kurze Trockenzeiten einzustellen.
	Die Wäsche ist zu trocken.	Wählen Sie ein geeignetes Zeitprogramm oder einen höheren Trockengrad (z. B. ☀️ <i>extratrocken</i> )
Das Trockenprogramm ist zu lang <b>5)</b>	Der Filter ist verstopft.	Reinigen Sie den Filter.
	Das Gerät ist überladen.	Überschreiten Sie nicht die maximale Füllmenge.
	Die Wäsche wurde nicht genug geschleudert.	Schleudern Sie die Wäsche gut in der Waschmaschine.
	Zu niedrige oder zu hohe Raumtemperatur - dies ist keine Gerätestörung.	Stellen Sie sicher, dass die Raumtemperatur mehr als +5 °C und weniger als +35 °C beträgt. Die optimale Raumtemperatur für die besten Trocknungsergebnisse liegt zwischen 18 °C und 25 °C.
Im Display wird Folgendes angezeigt: 	Alle Tasten mit Ausnahme von Start/Pause (/Pause) sind inaktiv.	Das Gerät lädt die App-Updates herunter. Warten Sie, bis der Aktualisierungsprozess abgeschlossen ist. Wird das Gerät während der Aktualisierung ausgeschaltet, fährt es mit der Aktualisierung fort, wenn es wieder eingeschaltet wird.
Keine drahtlose Verbindung oder Verbindung bricht oft ab.	Das drahtlose Heimnetzwerk funktioniert nicht.	Prüfen Sie die Konfiguration des drahtlosen Heimnetzwerks. Starten Sie den Router neu. Tritt das Problem weiterhin auf, wenden Sie sich an Ihren Mobilfunkanbieter.
	Das intelligente Gerät oder die Maschine oder beide sind nicht mit dem drahtlosen Netzwerk gekoppelt.	Wiederholen Sie die Konfigurationsschritte der Verbindung am intelligenten Gerät, an der Maschine oder an beiden.
Die Verbindung mit dem Gerät über unsere App funktioniert oftmals nicht.	Schlechte oder fehlende Verbindung zwischen dem Wäschetrockner und Router.	Achten Sie auf eine korrekte Verbindung zwischen dem Gerät und dem Heimrouter. Stellen Sie den Router näher an das Gerät. Statten Sie Ihr Heimnetzwerk mit einem kabellosen Reichweitenvergrößerer aus. Verwenden Sie nicht gleichzeitig den Mikrowellenofen und die Fernbedienung. Die Mikrowelle kann das Wi-Fi-Signal unterbrechen.

**1)** Folgen Sie der Programmbeschreibung — siehe Kapitel PROGRAMME.

**2)** Siehe Kapitel *PFLEGE UND REINIGUNG*.

**3)** Nur Trockner mit der Trockengrad (Droogtegraad) Option.

**4)** Siehe Kapitel TIPPS UND HINWEISE.

**5)** Hinweis: Nach maximal 6 Stunden wird der Trockengang automatisch abgebrochen.

### 14.3 Mögliche Ursachen für unbefriedigende Trocknungsergebnisse:

- Der Filter ist verstopft. Ein verstopfter Filter macht die Trocknung unwirtschaftlich.
- Die Lüftungsschlitze sind verstopft.
- Die Trommel ist verschmutzt.

- Der standardmäßig eingestellte Trockengrad ist ungeeignet. Siehe Kapitel *Einstellen der gewünschten Endfeuchtigkeit*
- Die Raumtemperatur ist zu niedrig oder zu hoch. Die optimale Raumtemperatur liegt zwischen 18 °C und 25 °C.

## 15. VERBRAUCHSWERTE

### 15.1 Einführung



Die Bedienungsanleitung zeigt das EU-Energielabel und Ecodesign: Vorsch. (EU) 2023/2534, das sich auf die Energieeffizienzklassen von **A** bis **G** bezieht.



Der QR-Code auf der Energieplakette des Geräts bietet einen Web-Link zu Informationen über die Geräteleistung in der EU EPREL-Datenbank. Bewahren Sie daher die Energieplakette als Referenz zusammen mit dieser Bedienungsanleitung und allen anderen Unterlagen, die mit dem Gerät geliefert wurden, auf.  
Es ist auch möglich, die gleichen Informationen in EPREL zu finden, indem Sie den Link <https://eprel.ec.europa.eu> sowie den Modellnamen und die Produktnummer, die Sie auf dem Typenschild des Geräts finden, verwenden. Siehe Kapitel „Gerätebeschreibung“ bezüglich der Position des Typenschildes.

### 15.2 Legende

<b>kg</b>	Wäschebelastung.	<b>U/min</b>	Geschleudert bei
<b>kWh</b>	Energieverbrauch.		
<b>hh:mm</b>	Programmdauer.		
<b>%</b>	Anfänglicher Feuchtigkeitsgehalt am Ende der Schleuderphase und gewünschte Endfeuchtigkeit am Ende des Trockenprogramms. Je höher der Schleudergang ist, desto höher ist der Geräuschpegel beim Schleudern, aber umso niedriger ist der anfängliche Feuchtigkeitsgehalt und der Energieverbrauch beim Trocknen der Wäsche.		

### 15.3 Gemäß Verordnung der Kommission Vorsch. (EU) 2023/2533 und Reg. (EU) 2023/2534.



Die folgenden Werte werden unter Laborbedingungen gemäß den relevanten Standards ermittelt. Verschiedene Parameter können die Werte verändern, zum Beispiel: die Menge der Wäsche, die Art der Wäsche und die Umgebungsbedingungen. Der anfängliche Feuchtigkeitsgehalt der Wäsche, die Wasserqualität, die Netzspannung und Änderungen an der Standardeinstellung eines Programms können sich ebenfalls auf den Energieverbrauch, die Dauer des Trockenprogramms und die Endfeuchtigkeit auswirken.

Programm	Beladung (kg)	Geschleudert bei (U/min)	Anfänglicher Feuchtigkeitsgehalt (%)	Trockenzeit (Std:Min)	Energieverbrauch (kWh)	Gewünschte Endfeuchtigkeit (%)
Eco 1)	9,0	1000	60	4:15	1,25	0,0
Eco 1)	4,5	1000	60	2:30	0,65	0,0

1) Dies ist das Referenzprogramm zur Überprüfung der Einhaltung der britischen Ökodesign- und Energiekennzeichnungsverordnungen, Reg. (EU) 2023/2533 und Reg. (EU) 2023/2534. Mit diesem Programm kann Baumwollwäsche von einem anfänglichen Feuchtigkeitsgehalt der Ladung von 60 % bis zu einem Zielfeuchtigkeitsgehalt der Ladung von 0 % getrocknet werden.

#### Energieverbrauch in verschiedenen Betriebsarten

Energieverbrauch im Aus-Zustand (W)	Energieverbrauch im Standby-Modus (W)	Zeitvorwahl (W)	Leistungsaufnahme im vernetzten Bereitschaftsbetrieb (W)
0,13	0,13	4,00	2,0 <sup>1)</sup>

Die Zeit bis zum Ausschalten/Bereitschaftsbetrieb beträgt maximal 15 Minuten.

1) Der Energieverbrauch der verbundenen Funktion beträgt etwa 17,5 kWh pro Jahr. Zum Ausschalten der Funktion lesen Sie bitte Kapitel „WiFi-Verbindung einrichten“.

### 15.4 Allgemeine Programme



Diese Werte sind nur Richtwerte.

Programm	Beladung (kg)	Geschwindigkeit bei (U/min)	Anfänglicher Feuchtigkeitsgehalt (%)	Trockenzeit (Std:Min)	Energieverbrauch (kWh)	Gewünschte Endfeuchtigkeit (%)
Baumwolle (Katoen) extratrocken	9,0	1000	60	4:12	2,21	-3,0
Baumwolle (Katoen) extratrocken	4,5	1000	60	3:06	1,58	-3,0
Baumwolle (Katoen) bügeltrocken	9,0	1000	60	2:22	1,05	12,0
Baumwolle (Katoen) bügeltrocken	4,5	1000	60	1:34	0,63	12,0
Pflegeleicht (Synthetica) extratrocken	4,0	1200	40	1:17	0,56	0,0
Pflegeleicht (Synthetica) schranktrocken	4,0	1200	40	1:00	0,46	1,0
Pflegeleicht (Synthetica) bügeltrocken	4,0	1200	40	0:45	0,35	12,0
Wolle (Wol)	1,0	1200	35	1:24	0,71	5,0

## 16. INFORMATIONEN ZUR ENTSORGUNG

### Ihre Pflichten als Endnutzer



Dieses Elektro- bzw. Elektronikgerät ist mit einer durchgestrichenen Abfalltonne auf Rädern gekennzeichnet. Das Gerät darf deshalb nur getrennt vom unsortierten Siedlungsabfall gesammelt und zurückgenommen werden, es darf also nicht in den Hausmüll gegeben werden. Das Gerät

kann z. B. bei einer kommunalen Sammelstelle oder ggf. bei einem Verteiber (siehe zu deren Rücknahmepflichten unten) abgegeben werden. Das gilt auch für alle Bauteile, Unterbaugruppen und Verbrauchsmaterialien des zu entsorgenden Altgeräts.

Bevor das Altgerät entsorgt werden darf, müssen alle Altbatterien und Altakkumulatoren vom Altgerät getrennt werden, die nicht vom Altgerät umschlossen sind. Das gleiche gilt für Lampen, die zerstörungsfrei aus dem Altgerät entnommen werden können. Der Endnutzer ist zudem selbst dafür verantwortlich,

personenbezogene Daten auf dem Altgerät zu löschen.

### Hinweise zum Recycling

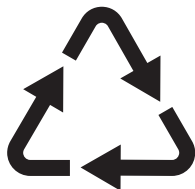

Helfen Sie mit, alle Materialien zu recyceln, die mit diesem Symbol gekennzeichnet sind. Entsorgen Sie solche Materialien, insbesondere Verpackungen, nicht im Hausmüll sondern über die bereitgestellten Recyclingbehälter oder die entsprechenden örtlichen Sammelsysteme.

Recyceln Sie zum Umwelt- und Gesundheitsschutz auch elektrische und elektronische Geräte.

### Rücknahmepflichten der Vertrieber in Deutschland

Wer auf mindestens 400 m<sup>2</sup> Verkaufsfläche Elektro- und Elektronikgeräte vertreibt oder sonst geschäftlich an Endnutzer abgibt, ist verpflichtet, bei Abgabe eines neuen Geräts ein Altgerät des Endnutzers der gleichen Geräteart, das im Wesentlichen die gleichen Funktionen wie das neue Gerät erfüllt, am Ort der Abgabe oder in unmittelbarer Nähe hierzu unentgeltlich zurückzunehmen. Das gilt auch für Vertrieber von Lebensmitteln mit einer Gesamtverkaufsfläche von mindestens 800 m<sup>2</sup>, die mehrmals im Kalenderjahr oder dauerhaft Elektro- und Elektronikgeräte anbieten und auf dem Markt bereitstellen. Solche Vertrieber müssen zudem auf Verlangen des Endnutzers Altgeräte, die in keiner äußeren Abmessung größer als 25 cm sind (kleine Elektrogeräte), im Einzelhandelsgeschäft oder in unmittelbarer Nähe hierzu unentgeltlich zurückzunehmen; die Rücknahme darf in diesem Fall nicht an den Kauf eines Elektro- oder Elektronikgerätes geknüpft, kann aber auf drei Altgeräte pro Geräteart beschränkt werden.

Ort der Abgabe ist auch der private Haushalt, wenn das neue Elektro- oder Elektronikgerät dorthin geliefert wird; in diesem Fall ist die

Abholung des Altgerätes für den Endnutzer kostenlos.

Die vorstehenden Pflichten gelten auch für den Vertrieb unter Verwendung von Fernkommunikationsmitteln, wenn die Vertrieber Lager- und Versandflächen für Elektro- und Elektronikgeräte bzw. Gesamtlager- und -versandflächen für Lebensmittel vorhalten, die den oben genannten Verkaufsflächen entsprechen. Die unentgeltliche Abholung von Elektro- und Elektronikgeräten ist dann aber auf Wärmeüberträger (z. B. Kühlschrank), Bildschirme, Monitore und Geräte, die Bildschirme mit einer Oberfläche von mehr als 100 cm<sup>2</sup> enthalten, und Geräte beschränkt, bei denen mindestens eine der äußeren Abmessungen mehr als 50 cm beträgt. Für alle übrigen Elektro- und Elektronikgeräte muss der Vertrieber geeignete Rückgabemöglichkeiten in zumutbarer Entfernung zum jeweiligen Endnutzer gewährleisten; das gilt auch für kleine Elektrogeräte (s.o.), die der Endnutzer zurückgeben will, ohne ein neues Gerät zu kaufen.

### Rücknahmepflichten von Vertriebern und andere Möglichkeiten der Entsorgung von Elektro- und Elektronikgeräten in der Region Wallonien

Vertrieber, die Elektro- und Elektronikgeräte verkaufen, sind verpflichtet, bei der Lieferung von Neugeräten Altgeräte desselben Typs, die im Wesentlichen die gleichen Funktionen wie die Neugeräte erfüllen, kostenlos vom Endverbraucher zurückzunehmen. Dies gilt auch bei der Lieferung von neuen Elektro- und Elektronikgeräten oder beim Fernabsatz.

Darüber hinaus ist jeder, der Elektro- und Elektronikgeräte auf einer Verkaufsfläche von mindestens 400 m<sup>2</sup> verkauft, verpflichtet, Altgeräte, die in keiner äußeren Abmessung größer als 25 cm sind (Elektrokleingeräte), im Ladengeschäft oder in unmittelbarer Nähe kostenlos zurückzunehmen; die Rücknahme darf in diesem Fall nicht vom Kauf eines Elektro- oder Elektronikgerätes abhängig gemacht werden.

Die Rücknahme von Elektro- und Elektronikgeräten kann auch auf Containerplätzen oder zugelassenen

Recyclinghöfen erfolgen. Für weitere Informationen wenden Sie sich bitte an Ihre Gemeindeverwaltung.







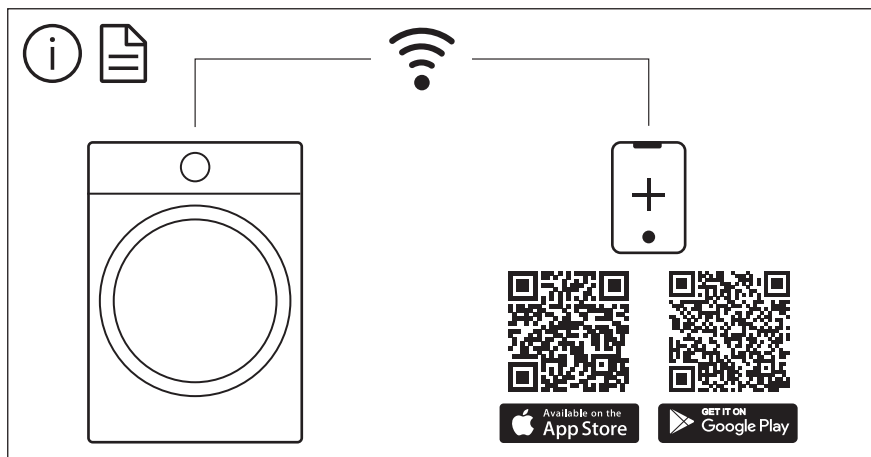

The software in this product contains components that are based on free and open source software. AEG gratefully acknowledges the contributions of the open software and robotics communities to the development project.

To access the source code of these free and open source software components whose license conditions require publishing, and to see their full copyright information and applicable license terms, please visit:  
<http://aeg.opensourcerepository.com> (folder NIUS)