



CS9900B

CS9900T

EN User Manual | **Steam oven**

3

FR Notice d'utilisation | **Four vapeur**

27



INSTALLATION / INSTALLATION

90, 30, 360, 30, 50, 215, 558⁺¹, 550, 21, 18, 438, 114, 456, 595⁺¹, 306, 451, 451, 360, 145, 360, min. 1500, H05 V V - F, 2x 3,5x25

min. 550, min. 460, min. 560, 20, 5, 1, 30, 30, 20

YouTube www.youtube.com/electrolux
www.youtube.com/aeg
 How to install your AEG/Electrolux Oven - Column installation

90, 30, 360, 30, 50, 215, 558⁺¹, 550, 21, 18, 438, 114, 456, 595⁺¹, 306, 451, 451, 360, 145, 360, min. 1500, H05 V V - F, 2x 3,5x25

min. 550, min. 440, max. 450, min. 560, 20, 5, 1, 30, 30, 20

YouTube www.youtube.com/electrolux
www.youtube.com/aeg
 How to install your AEG/Electrolux Oven - Column installation

Welcome to AEG! Thank you for choosing our appliance.



Get usage advice, brochures, troubleshooting, service and repair information:
www.aeg.com/support

Subject to change without notice.

CONTENTS

1. SAFETY INFORMATION.....	3
2. SAFETY INSTRUCTIONS.....	5
3. PRODUCT DESCRIPTION.....	7
4. CONTROL PANEL.....	8
5. BEFORE FIRST USE.....	8
6. DAILY USE.....	10
7. ADDITIONAL FUNCTIONS.....	14
8. CLOCK FUNCTIONS.....	14
9. USING THE ACCESSORIES.....	15
10. HINTS AND TIPS.....	16
11. CARE AND CLEANING.....	19
12. TROUBLESHOOTING.....	22
13. ENERGY EFFICIENCY.....	24
14. ENVIRONMENTAL CONCERNS.....	26

1. ⚠ SAFETY INFORMATION

Before the installation and use of the appliance, carefully read the supplied instructions. The manufacturer is not responsible for any injuries or damage that are the result of incorrect installation or usage. Always keep the instructions in a safe and accessible location for future reference.

1.1 Children and vulnerable people safety

- This appliance can be used by children aged from 8 years and above and persons with reduced physical, sensory or mental capabilities or lack of experience and knowledge if they have been given supervision or instruction concerning the use of the appliance in a safe way and understand the hazards involved. Children of less than 8 years of age and persons with very extensive and complex disabilities shall

be kept away from the appliance unless continuously supervised.

- Children should be supervised to ensure that they do not play with the appliance and mobile devices with the app.
- Keep all packaging away from children and dispose of it appropriately.
- **WARNING:** The appliance and its accessible parts become hot during use. Keep children and pets away from the appliance when in use and when cooling down.
- If the appliance has a child safety device, it should be activated.
- Children shall not carry out cleaning and user maintenance of the appliance without supervision.

1.2 General Safety

- This appliance is for cooking purposes only.
- This appliance is designed for single household domestic use in an indoor environment.
- This appliance may be used in offices, hotel guest rooms, bed & breakfast guest rooms, farm guest houses and other similar accommodation where such use does not exceed (average) domestic usage levels.
- Only a qualified person must install this appliance and replace the cable.
- Do not use the appliance before installing it in the built-in structure.
- Disconnect the appliance from the power supply before carrying out any maintenance.
- If the supply cord is damaged, it must be replaced by the manufacturer, its Authorised Service Centre or similarly qualified persons to avoid an electrical hazard.
- **WARNING:** Ensure that the appliance is switched off before replacing the lamp to avoid the possibility of electric shock.
- **WARNING:** The appliance and its accessible parts become hot during use. Care should be taken to avoid touching heating elements or the surface of the appliance cavity.

- Always use oven gloves to remove or insert accessories or ovenware.
- Use only the food sensor (core temperature sensor) recommended for this appliance.
- To remove the shelf supports first pull the front of the shelf support and then the rear end away from the side walls. Install the shelf supports in the opposite sequence.
- Do not use a steam cleaner to clean the appliance.
- Do not use harsh abrasive cleaners or sharp metal scrapers to clean the glass door since they can scratch the surface, which may result in shattering of the glass.

2. SAFETY INSTRUCTIONS

2.1 Installation

 **WARNING!**

Only a qualified person must install this appliance.

- Remove all the packaging.
- Do not install or use a damaged appliance.
- Follow the installation instructions available on our website.
- Always take care when moving the appliance as it is heavy. Always use safety gloves and enclosed footwear.
- Do not pull the appliance by the handle.
- Install the appliance in a safe and suitable place that meets installation requirements.
- Keep the minimum distance from other appliances and units.
- Before mounting the appliance, check if the appliance door opens without restraint.
- The appliance is equipped with an electric cooling system. It must be operated with the electric power supply.

2.2 Electrical connection

 **WARNING!**

Risk of fire and electric shock.

- Make sure that the parameters on the rating plate are compatible with the electrical ratings of the mains power supply.
- Always use a correctly installed shockproof socket.
- Do not use multi-plug adapters and extension cables.
- Make sure not to cause damage to the mains plug and to the mains cable. Should the mains cable need to be replaced, this must be carried out by our Authorised Service Centre.
- Do not let mains cables touch or come near the appliance door or the niche below the appliance, especially when it operates or the door is hot.
- The shock protection of live and insulated parts must be fastened in such a way that it cannot be removed without tools.
- Connect the mains plug to the mains socket only at the end of the installation. Make sure that there is access to the mains plug after the installation.
- If the mains socket is loose, do not connect the mains plug.
- Do not pull the mains cable to disconnect the appliance. Always pull the mains plug.
- Use only correct isolation devices: line protecting cut-outs, fuses (screw type fuses removed from the holder), earth leakage trips and contactors.
- The electrical installation must have an isolation device which lets you disconnect

the appliance from the mains at all poles. The isolation device must have a contact opening width of minimum 3 mm.

- This appliance is supplied with a main plug and a main cable.

2.3 Use

WARNING!

Risk of injury, burns and electric shock or explosion.

- Do not change the specification of this appliance.
- Make sure that the ventilation openings are not blocked.
- Do not let the appliance stay unattended during operation.
- Deactivate the appliance after each use.
- Be careful when you open the appliance door while the appliance is in operation. Hot air can release.
- Do not operate the appliance with wet hands or when it has contact with water.
- Do not apply pressure on the open door.
- Do not use the appliance as a work surface or as a storage surface.
- Open the appliance door carefully. The use of ingredients with alcohol can cause a mixture of alcohol and air.
- Do not let sparks or open flames to come in contact with the appliance when you open the door.
- Always use glass and jars approved for preserving purposes.
- Do not put flammable products or items that are wet with flammable products in, near or on the appliance.
- Do not share your Wi-Fi password.

WARNING!

Risk of damage to the appliance.

- To prevent damage or discoloration to the enamel:
 - do not put ovenware or other objects in the appliance directly on the bottom.
 - do not put aluminium foil directly on the bottom of cavity of the appliance.
 - do not put water directly into the hot appliance.

- do not keep moist dishes and food in the appliance after you finish the cooking.
- be careful when you remove or install the accessories.
- Discoloration of the enamel or stainless steel has no effect on the performance of the appliance.
- Use only accessories supplied with this appliance or recommended by the manufacturer.
- Always cook with the appliance door closed.
- If the appliance is installed behind a furniture panel (e.g. a door) make sure the door is never closed when the appliance operates. Heat and moisture can build up behind a closed furniture panel and cause subsequent damage to the appliance, the housing unit or the floor. Do not close the furniture panel until the appliance has cooled down completely after use.

2.4 Care and cleaning

WARNING!

Risk of injury, fire, or damage to the appliance.

- Before maintenance, deactivate the appliance and disconnect the mains plug from the mains socket.
- Make sure the appliance is cold. There is the risk that the glass panels can break.
- Replace immediately the door glass panels when they are damaged. Contact the Authorised Service Centre.
- Be careful when you remove the door from the appliance. The door is heavy!
- Clean regularly the appliance to prevent the deterioration of the surface material.
- Clean the appliance with a moist soft cloth. Use only neutral detergents. Do not use abrasive products, abrasive cleaning pads, solvents or metal objects.
- If you use an oven spray, follow the safety instructions on its packaging.

2.5 Steam Cooking

WARNING!

Risk of burns and damage to the appliance.

- Released Steam can cause burns:
 - Be careful when you open the appliance door when the function is activated. Steam can release.
 - Open the appliance door with care after the steam cooking operation.

2.6 Internal lighting

WARNING!

Risk of electric shock.

- Concerning the lamp(s) inside this product and spare part lamps sold separately: These lamps are intended to withstand extreme physical conditions in household appliances, such as temperature, vibration, humidity, or are intended to signal information about the operational status of the appliance. They are not

intended to be used in other applications and are not suitable for household room illumination.

- This product contains a light source of energy efficiency class G.
- Use only lamps with the same specifications.

2.7 Service

- To repair the appliance contact the Authorised Service Centre.
- Use original spare parts only.

2.8 Disposal

WARNING!

Risk of injury or suffocation.

- Contact your municipal authority for information on how to dispose of the appliance.
- Disconnect the appliance from the mains supply.
- Cut off the mains electrical cable close to the appliance and dispose of it.

3. PRODUCT DESCRIPTION

3.1 General overview

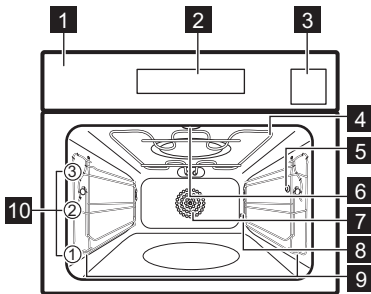

- 1 Control panel
- 2 Display
- 3 Water tank
- 4 Heating element
- 5 Socket for the food sensor
- 6 Lamp

- 7 Fan
- 8 Descaling pipe outlet
- 9 Shelf support, removable
- 10 Shelf positions

3.2 Accessories

Accessories available depending on model. Scan the QR code to check how to use accessories supplied with your appliance. You can order optional accessories separately. For more information, please contact your local supplier.



4. CONTROL PANEL

4.1 Control panel overview

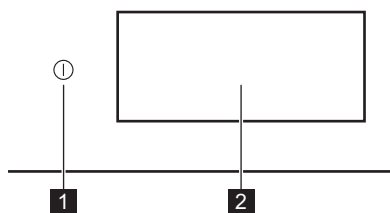

1 ON / OFF Press and hold to turn the appliance on and off.

2 Display Shows the current settings of the appliance.

The control panel provides access to various cooking functions and dishes. It also displays the information about its current operating status.

4.2 Display

The display is fully interactive, scrollable and divided into defined sections. You can swipe across the screen to navigate left or right.

OK To confirm the selection / setting.

> < To navigate to the next or previous level in the menu.

^ v To access and adjust additional settings.

♥ To save current settings in: Favourites.

♡ To delete current settings in: Favourites.

⚙️ To go to menu: Settings.

💡 To turn the lamp on and off.

🔘 To turn the options on and off.

🔒 The door of the appliance is locked.

🔔 Sound Alarm function is activated.

🔔 Sound Alarm and stop cooking function is activated.

🗨️ Pop up message only is activated.

🕒 Delayed start function is activated.

× To close the pop-up message or cancel the setting.

📶 Wi-Fi connection is turned on.

🚫 Wi-Fi connection is turned off.

📶 Remote Operation is turned on.

🌀 Function with energy saving mode.

5. BEFORE FIRST USE

⚠️ WARNING!

Refer to Safety chapters.

5.1 First connection

The display shows welcome message after the first connection. You can choose between starting or skipping the onboarding process. The settings can be revisited and modified whenever it is necessary.

Adjust the settings: Language, Time of Day, Water Hardness, Wireless connection.

5.2 Wireless connection

The appliance enables Wi-Fi network connection and mobile device linking. You can receive notifications, control and monitor your appliance from your mobile device.

To connect the appliance you need:

- Wireless network with the Internet connection.
- Mobile device connected to the same wireless network.

1. To download the app scan the QR code located on the back cover. You can also

download the app directly from the app store.

2. Follow the app onboarding instructions.
3. Turn on the appliance.
4. Press the display to enter menu and press  Settings / Connections.
5. Press to turn on or off: Wi-Fi.

The appliance wireless module starts within 90 sec.

Frequency	2.4 GHz WLAN : 2400 - 2483.5 MHz
	Bluetooth : 2400 - 2483.5 MHz
Max Power	2.4 GHz WLAN : EIRP < 20 dBm (100 mW)
	Bluetooth : EIRP < 20 dBm (100 mW)
Protocol	2.4 GHz WLAN : IEEE 802.11bgn

5.3 Software licences

The software in this product contains components that are based on free and open source software. AEG acknowledges the contributions of the open software and robotics communities to the development project.

To access the source code of these free and open source software components whose license conditions require publishing, and to see their full copyright information and applicable license terms, visit: <http://aeg.opensoftwarerepository.com> (folder NIU6).

5.4 Initial preheating and cleaning

Preheat the empty appliance before the first use and contact with food. The appliance can emit unpleasant smell and smoke. Ventilate the room during preheating.

1. Remove all accessories and removable shelf supports from the appliance.
2. Enter menu and select: Functions.
3. Set the function . Set the maximum temperature. Let the appliance operate for 1 h.

4. Set the function . Set the maximum temperature. Let the appliance operate for 15 min.
5. Turn off the appliance and wait until it is cold.
6. Clean the appliance and the accessories only with a microfibre cloth, warm water and a mild detergent.
7. Put the accessories and removable shelf supports back to their initial position.

5.5 Setting: Water Hardness





When you connect the appliance to the mains you have to set the water hardness level.

Use the test paper or contact your water supplier to check the water hardness level.

1. Put the test paper into the tap water for about 1 sec. Do not put the test paper under running water.
2. Shake the test paper to remove any remaining water.
3. After 1 min, check water hardness with the table below.
4. Set the water hardness level  Settings / Setup / Water Hardness.

The colours of the test paper continue to change. Check the water hardness within 1 min after testing.

The table shows water hardness range with the corresponding level of water classification. Adjust the water hardness level according to the table.

Water hardness level	Test paper
1 - soft	
2 - moderately hard	
3 - hard	
4 - very hard	

6. DAILY USE

WARNING!

Refer to Safety chapters.

6.1 Menu

Press the display or the ON / OFF button to enter menu.

- Home
- Functions
- Dishes
- Settings

6.2 Home

Submenu includes programmes, functions, dishes and settings.

6.3 Functions

Submenu includes a list of cooking functions.

The list of functions may vary depending on the software version.

1. Enter menu and select: Functions.
2. Select the heating function.
3. Adjust the settings.
4. Press **START** . You can plug the Food Sensor at any time before or during cooking. Refer to "Using the accessories, Food sensor" chapter.
5. **^** - press to adjust the settings during cooking.
6. **STOP** - press to turn off the heating function.



Fast Preheat is available only for some heating functions. For more information on preheat options refer to "Daily use" chapter, Settings, Submenu: Preferences.



Top

Intense heat for rapid browning on top



Bottom

Evenly brown bottom of food. Good for pizza or pie, and finishing cakes or quiches. Pre-heat the oven and use lowest shelf level.



Hot Air

Even baking and cooking on one level Set a lower temperature than for Top & Bottom.



Top & Bottom

For everyday cooking on a single level. Good for all foods, like casseroles and baked goods.



Hot air & Top

Roast larger meat joints and poultry with bones for tender results and crispy surface.



Hot air & Bottom

Evenly bake dough with a crispy crust. Good for pizza, quiche, tart, or pie.



Hot air, Top & Bottom

For convenient food without preheating For best result preheat your oven.



Steamify

Matching the right Steam amount with selected temperature



ProSteam

Get tender results and crispy surface with combination of steam and heat. Good for vegetables, casseroles, and meat.



Heat Save Fan

Save energy by using residual heat to cook. Best for pastries.



Steam

Continuous steam for healthy and flavourful food



Reheat

This function gently reheats leftovers with steam.



Grill

Evenly grill or brown vegetables or meat. Also good for toasting bread.



SousVide

Cook vacuum-sealed food at precise temperature for best taste and texture.



Dough Prove

Optimized temperature for fast rising

**Refresh**

Bring back a fresh smell and soft inside to day-old bread or baked goods.

**Defrost**

Gentle defrosting for further preparation

**Stew**

Get tender, juicy stews by simmering the ingredients all together.

**Roast**

Get a crispy outside and tender inside for meat, poultry, or vegetables.

**Slow cook**

Slow cooking increases the cooking time, but you will get a better cooking result. Before you put the meat in the oven, sear it.

**Preserve**

Optimized temperature for fast rising Put the jars on a baking tray filled with water.

**Plate warming**

To preheat plates before serving

**Keep Warm**

Keep dishes warm to be served Please note that some dishes may continue to cook and dry out while being kept warm. Cover the dishes if necessary.

**Dehydrate**

Evenly dry out fruits, herbs, and vegetables at a low temperature. Open the door occasionally during drying to improve the drying result.



The lamp may turn off automatically at a temperature below 80 °C during some heating functions.

6.4 Dishes

Dishes submenu consists of a set of programmes that are designed for dedicated dishes. Each dish in this submenu is provided with a suitable setting. The time and temperature can be adjusted during cooking.

For some of the dishes you can also cook with Food Sensor.

1. Enter menu and select: Dishes.
2. Choose a dish or a food type.
3. Adjust settings according to cooking preferences. Adjust the weight. Option is available for selected dishes. Press **OK**.

4. Place the food inside the appliance according to the instructions available on the screen.

5. Press **START**.

When the function ends, check if the food is ready. Extend the cooking time, if needed.

6.5 Favourites



This functionality is available for selected models only.

You can save up to 20 of your favourite settings, such as heating function, dish or cleaning function.

To save the setting select the preferred setting and press .

Select: Favourites

1. Enter menu and press: Home section and move the scroll bar to the right.
2. Press: View favourites to check the saved settings.
3. Select one of the saved settings.
4. Press **START** to start cooking.

Delete: Favourites

1. Enter menu and select: Home section and move the scroll bar to the right.
2. Press: View favourites to check the saved settings.
3. Press: to delete the saved settings.

6.6 Settings

This submenu includes a list of settings.

Press the display or the ON / OFF button to enter menu and press Settings.

Submenu: Maintenance programmes

Steam Cleaning	Light cleaning.
----------------	-----------------

Steam Cleaning Plus	Thorough cleaning.
---------------------	--------------------

Descaling	Cleaning of the steam generation circuit from residual limestone.
Drying	Process for drying the cavity from the condensation remaining after the use of steam functions.
Rinsing	Process for rinsing and cleaning the steam generation circuit after frequent use of the steam functions.

Submenu: Setup

Language	To set the appliance language.
Time of Day	To set the current time.
Display Brightness	To set the display brightness.
Key Tones	To turn the tone of the touch fields on and off. It is not possible to mute the tones for  .
Buzzer Volume	To set the volume of key tones and signals.
Temperature unit	To show the current temperature unit.
Water Hardness	To set the water hardness.

Submenu: Service

Demo Mode	Activation / deactivation code: 2468
Software Version	Information about software version.
Reset All Settings	Restores factory settings.

Submenu: Preferences

Light	Turns the lamp on and off.
Child Lock	Prevents accidental activation of the appliance.

	None - conventional way of preheating the appliance. It is set as default and available for all cooking functions. The preference can be changed to another preheat type.
Preheat/HeatUp	Eco - preheating the appliance with less energy consumption. It is available for all cooking functions. Fast - shortens the heat up time. It is available for some of the functions only.
Cleaning Reminder	Reminds you when to clean the appliance.
Standby Screen Personalisation	To customize the screen features and shortcuts.



Submenu: Connections

Connect To Wi-Fi	To connect the appliance with the wireless network.
Wi-Fi	To enable and disable: Wi-Fi.
Network	To check network status and the signal power of: Wi-Fi.
Forget Network	To disable current network from auto connection with the appliance.
Remote Operation	To start remote operation automatically after pressing START. Option visible only after you turn on: Wi-Fi.

6.7 Steam heating functions

These functions allow you to use heat and steam to keep meals crispy and juicy. Use them for steaming, stewing, gentle crisping, baking and roasting.

There are two ways to prepare food using the steam functions: by setting the temperature, or by setting the steam level.

 **Steamify** /  **Steam** - set the temperature. The steam level will be adjusted automatically.

 **ProSteam** - set the steam level. The suitable temperature will be shown.

1. Enter the menu and select: Functions.
2. Set the steam heating function. The display shows available settings.

3. Set the temperature and the steam level, if available.
4. Press **START** and follow the instruction on the display.
5. Press the cover of the water tank to open and remove it.
6. Fill the water tank with cold water to the maximum level (around 950 ml). Use the scale on the water tank.

⚠ WARNING!

Use only cold tap water. Do not use demineralised or distilled water. Do not pour flammable or alcoholic liquids into the water tank.

7. Wipe the outside of the water tank with a soft cloth, if needed. Push the water tank to its initial position.

Steam appears after approximately 2 min. When the appliance reaches the set temperature, the signal sounds.

8. When the water tank runs out of water, the signal sounds. Refill the water tank. At the end of cooking, the cooling fan runs quicker to remove steam.
9. Turn off the appliance.
10. Empty the water tank after each steam cooking to prevent limestone residue.
11. After cooking, carefully open the oven door. Residual water can condensate in the oven interior.
12. When the appliance is cold, dry the oven interior with a soft cloth.

⚠ WARNING!

The appliance is hot. There is a risk of burns. Be careful while emptying the water tank.

6.8 SousVide

This programme is a cooking technique where food in a vacuum-sealed container is placed in a saturated steam atmosphere, held at a constant temperature. For a more sustainable way of cooking liquid types of food, e.g. desserts and sauces can be cooked in sealed canning jars as well.

1. Prepare ingredients in a vacuum-sealed container and place it on the wire shelf.
2. Enter menu and select: Functions.
3. Press  **SousVide**.

4. Set the temperature and cooking time.
5. Press **START** and follow the instruction on the display.
6. After cooking, carefully open the oven door. Residual water can condensate in the oven interior and vacuum-sealed containers.
7. When the appliance is cold, remove the water from the bottom of the oven interior with a sponge. Dry the oven interior with a soft cloth.

⚠ WARNING!

There is a risk of burns. Be careful when you take out the food from the appliance.

6.9 Water tank

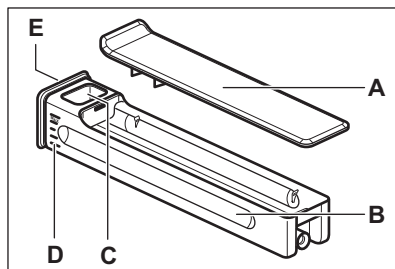

- A. Lid
- B. Tank
- C. Water inlet opening
- D. Scale
- E. Front cover

6.10 Notes on: Heat Save Fan

This function was used to comply with the energy efficiency class and ecodesign requirements (according to EU 65/2014 and EU 66/2014). Tests according to: IEC/EN 60350-1.

The oven door should be closed during cooking so that the function is not interrupted and the oven operates with the highest energy efficiency possible.

When you use this function the lamp automatically turns off after 30 sec.

For the cooking instructions refer to "Hints and tips" chapter, Heat Save Fan. For general energy saving recommendations

refer to "Energy Efficiency" chapter, Energy saving tips.

7. ADDITIONAL FUNCTIONS



7.1 Child Lock



This function prevents accidental operation of the appliance. It can be activated at any time.

1. Enter menu.
2. Select  / Preferences / Child Lock. Child Lock is activated. To enable the use of the appliance, press the code letters in an alphabetical order.

7.2 Automatic switch-off

For safety reasons, if the heating function is active and no settings are changed, the appliance will turn off automatically after a certain period of time.

 (°C)	 (h)
30 - 115	12.5

 (°C)	 (h)
120 - 195	8.5
200 - 230	5.5



If you intend to run a heating function for a duration exceeding the automatic switch-off time, set the cooking time. Refer to the 'Clock functions' chapter.

7.3 Cooling fan

When the appliance operates, the cooling fan turns on automatically to keep the surfaces of the appliance cool. If you turn off the appliance, the cooling fan can continue to operate until the appliance cools down.

8. CLOCK FUNCTIONS

8.1 Clock functions description

Function	Description
Timer	To set the cooking duration. Maximum is 23 h 59 min. To set what happens when the time is up select preferred: End Action. Timer can be used independently, even when the oven is not running.
End Action	 Sound Alarm When the time is up the signal sounds. This function can be set at any time, even when the appliance is turned off.
	 Sound Alarm and stop cooking When the time is up the signal sounds and the heating function turns off.
	 Pop up message only When the time is up the message appears on the display. This function has no effect on the operation of the appliance.

Function	Description
Delayed start	To postpone the start and / or end of cooking.
Time Extension	To extend the cooking time.
Uptimer	To show how long the appliance operates. Maximum is 23 h 59 min. It starts automatically when an oven process is started and stops when the process is finished. It is visible on the main screen in case where no other timer is set. This function has no effect on the operation of the appliance.

8.2 Timer

1. Choose the heating function and set the temperature.
2. Press: Timer.
3. Set the duration. You can select the preferred end action by pressing one of the symbols.

4. Press **OK** to confirm and return to the main screen.

8.3 Delayed start

1. Choose the heating function and set the temperature.
2. Press ******.
3. Press: Delayed start.
4. Scroll to set desired start time and press **OK**.
5. You can now set desired End time or press **OK** to skip this step.
6. Press **OK** to return to the main screen.

8.4 Time of Day

1. Turn on the appliance.
2. Press  / Setup / Time of Day.
3. Set the time.
4. Press **OK**.

8.5 Changing timer settings

You can change the set time during cooking at any time.

1. Press **^** / Timer.
2. Set new timer value. Press **OK**.

9. USING THE ACCESSORIES

WARNING!

Refer to Safety chapters.

9.1 Inserting accessories



Depending on the model, accessory features may vary. For more information on the accessories, refer to the chapter "Product description".

A small indentation at the top increases safety and provides tilt protection. The indentations are also anti-tip devices. The rim around the shelf prevents cookware from slipping off the shelf.

Insert the accessory (wire shelf / tray) between the guide bars of the shelf support. Make sure that the shelf touches the back of the oven interior and the feet point down.

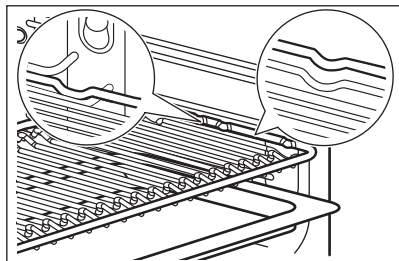

If your tray has a slope, position it towards the back of the oven interior.

If there is an inscription on the accessory, make sure it is facing you.

If you are using a tray with holes place the tray / pan underneath, to collect dripping liquids.

9.2 Food Sensor

It measures the temperature inside the food.

There are two temperatures to be set:

- $^{\circ}\text{C}$ - the temperature inside the appliance. It should be at least 25°C higher than the food core temperature.
-  - the food core temperature.

Recommendations:

- Ingredients should be at room temperature.
- Do not use it for liquid dishes.
- During cooking the needle of the food sensor must be fully inserted in the dish.

Cooking with: Food Sensor

WARNING!

There is a risk of burns as Food Sensor and shelf supports become hot. Do not touch Food Sensor handle with bare hands. Always use oven gloves.

1. Select a heating function from the menu: Functions or a dish from the menu: Dishes.
2. Set the oven temperature and cooking time, if needed.
3. Press OK.
4. Press START.
5. Insert Food Sensor inside the dish: **Meat, poultry and fish**
Insert the entire needle of the Food Sensor into the meat or fish at its thickest part.

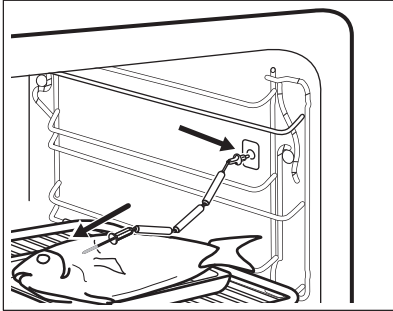

Casserole

Insert the tip of Food Sensor exactly in the centre of the casserole. Food Sensor should be stabilized in one place during cooking. Use a solid ingredient to achieve that. Use the rim of the baking dish to support the silicone handle of Food Sensor. The tip of Food Sensor should not touch the bottom of a baking dish.

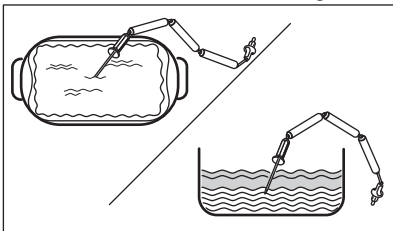

6. Plug Food Sensor into the socket located inside the appliance. Refer to "Product description" chapter.

The display shows the symbol and the current temperature of Food Sensor.

7. ^ - press to adjust the settings.
8. Select Food Sensor card to set the core temperature of the sensor or set up the preferred option:
 - Sound Alarm - when food reaches the core temperature, the signal sounds.
 - Sound Alarm and stop cooking - when food reaches the core temperature, the signal sounds and the cooking stops.
 - Pop up message only - when food reaches the core temperature, the message appears on the display.
9. Press OK.
10. When the food reaches the set temperature, the signal sounds. Check if the food is ready. Extend the cooking time, if needed.
11. STOP - press to turn off the heating function.
12. Remove Food Sensor plug from the socket and remove the dish from the appliance.



Remember to close the Food Sensor socket with a cap after unplugging the Food Sensor from the appliance.

10. HINTS AND TIPS

10.1 Cooking recommendations

Cooking and baking processes are only suitable on one level.

The temperature and cooking times in the tables are for guidance only. They depend on the recipes, quality and quantity of the ingredients used.







Your appliance may bake or roast differently than your previous appliance. The hints below show recommended settings for temperature, cooking time and shelf position for specific types of the food.

Count the shelf positions from the bottom of the oven floor.

If you cannot find the settings for a specific recipe, look for a similar one.

For energy saving tips refer to "Energy efficiency" chapter.





Symbols used in the tables:

	Food type
	Heating function
	Temperature
	Accessory
	Weight (kg)
	Shelf position
	Cooking time (min)



10.2 Slow cook

This function allows you to prepare lean, tender pieces of meat and fish. Use the Food



10.4 Heat Save Fan

				
Pasta gratin	Wire shelf	1	200	45 - 60
Potato gratin	Wire shelf	1	180	80 - 100
Moussaka	Wire shelf	1	180	75 - 90
Lasagne	Wire shelf	1	180	70 - 90
Cannelloni	Wire shelf	1	200	65 - 80
Bread pudding	Wire shelf	1	190	60 - 80
Rice pudding	Wire shelf	1	180	80 - 100
Apple Cake	Wire shelf	1	160	100 - 120
White bread	Baking tray ¹⁾	1	200	80 - 100

1) Place the baking tray with the slope towards the back of the oven interior.

Sensor to measure temperature inside the food. Refer to the table below to find the recommended appliance temperature setting  that will allow you to achieve the desired temperature inside the food .

For roasting flavour and colour, fry the meat in a hot pan for several minutes before inserting it to the appliance. Put the food in the roasting dish and place it on a wire shelf.

	
< 65	90
66 - 75	110
> 75	150

10.3 Heat Save Fan - recommended accessories





Use dark and non-reflective tins and containers. They have better heat absorption than light colour and reflective dishes.

- **Pizza pan** - dark, non-reflective, diameter 28cm
- **Baking dish** - dark, non-reflective, diameter 26cm
- **Ramekins** - ceramic, diameter 8cm, height 5 cm
- **Flan base tin** - dark, non-reflective, diameter 28cm

10.5 Information for test institutes

Baking on one level

Tests according to: EN 60350-1, IEC 60350-1.

				°C	
Small cakes, 20 per tray 1)	Top & Bottom	Baking tray 2) 3)	2	150	32 - 42
Small cakes, 20 per tray 1)	Hot Air	Baking tray 2) 3)	2	150	22 - 32
Fatless sponge cake 1)	Top & Bottom	Wire shelf	1	170	21 - 31
Fatless sponge cake 1)	Hot Air	Wire shelf	1	160	39 - 49
Apple pie 4)	Top & Bottom	Wire shelf	1	170	65 - 70
Apple pie 4)	Hot Air	Wire shelf	1	160	60 - 70
Toast 1) 5)	Top	Wire shelf	2	230	6:15 - 7:15

1) Preheat the appliance until set temperature is reached using the setting: Preheat / None. Do not use: Preheat / Fast and Eco. Refer to "Daily use" chapter, Settings, Submenu: Preferences.

2) Use baking tray with the slope towards the back of the oven interior.





3) Baking tray must touch the back of the oven interior.

4) 2 tins placed diagonally (Ø 20 cm). The right one to be positioned more in the front than the left one.

5) According to: IEC 60350-1:2016 and IEC 60350-1:2023.

Additional recipes

Use baking tray with the slope towards the back of the oven interior.

			°C	
Meringues 1) 2)	Top & Bottom	2	100	90 - 180
Meringues 1) 2)	Hot Air	2	100	90 - 180
Scones 1)	Top & Bottom	3	190	10 - 13
Scones 1)	Hot Air	3	190	10 - 13
Chicken 3)	Hot air & Top	1	200	70 - 80

1) Preheat the appliance until set temperature is reached using the setting: Preheat / None. Do not use: Preheat / Fast and Eco. Refer to "Daily use" chapter, Settings, Submenu: Preferences.

2) Use baking paper.

3) Place chicken with breast side down. Turn it upside down halfway through the cooking time.





Steam function

Tests according to EN 60350-1, IEC 60350-1.

Use the function: ProSteam, level: Full Steam.

Use baking tray with the slope towards the back of the oven interior.





Set the temperature to 100 °C.

				
Broccoli 1)	Gastronorm 1/2 perforated	0.3	2	6 - 10
Broccoli 1)	Gastronorm 1/2 perforated	max.	2	7 - 11
Peas, frozen 2)	Gastronorm 2/3 perforated	2	2	Until core temperature reaches 85 °C.

1) Preheat the appliance until set temperature is reached using the setting: Preheat / None. Do not use: Preheat / Fast and Eco. Refer to "Daily use" chapter, Settings, Submenu: Preferences.

2) Put the baking tray on the first shelf position to collect dripping water from steaming processes.

Additional steam recipes

				°C	
Steaming combined dish (2 portions) 1)	ProSteam, level: Full Steam	Gastronorm 1/2 perforated (potatoes and broccoli) and non-perforated (salmon)	1 (Salmon) 3 (Broccoli and potatoes)	100	40 (Potatoes) 11 (Broccoli) 8 (Salmon)
Caramel pudding (6 portions)	ProSteam, level: Humidity High	Round porcelain dishes on wire shelf	1	90	35 - 45
Egg custard	ProSteam, level: Full Steam	Gastronorm 1/2 non perforated	2	85	35 - 45
White Bread	Bake, food type: Bread				50 - 60
	ProSteam, level: Humidity Low 3)	Baking tray 2)	1	180	55 - 65
Chicken	ProSteam, level: Humidity Low	Baking tray 2)	1	200	70 - 80

1) Place the ingredients in the oven one after the other at the appropriate point in time, so that all components are cooked at the same time. You can prepare two portions at the same time.

2) Use baking tray with the slope towards the back of the oven interior.

3) Use ProSteam only if Bake function is not available.

11. CARE AND CLEANING

WARNING!

Refer to Safety chapters.

11.1 Notes on cleaning

Cleaning Agents

- Clean the front of the appliance only with a microfibre cloth with warm water and a mild detergent.

- Clean the bottom of the cavity with a few drops of vinegar or citric acid to remove limestone residue.
- Use a cleaning solution to clean metal surfaces.
- Clean stains with a mild detergent.

Everyday Use

- Clean the interior of the appliance after each use. Fat accumulation or other residue may cause fire.
- Do not store food in the appliance for longer than 20 minutes. Dry the interior of

the appliance only with a microfibre cloth after each use.

Accessories

- Clean all accessories after each use and let them dry. Use only a microfibre cloth with warm water and a mild detergent. Do not clean the accessories in a dishwasher.
- Do not clean the non-stick accessories using abrasive cleaner or sharp-edged objects.

11.2 Removing the shelf supports

Remove the shelf supports to clean the appliance.

1. Turn off the appliance and wait until it is cold.
2. Carefully pull the shelf supports up and out of the front catch.
3. Pull the supports out of the rear catch.

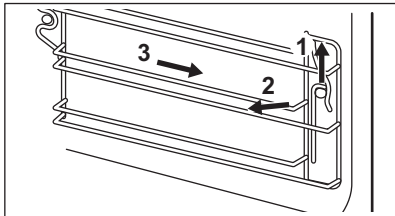

Install the shelf supports in the opposite sequence.

11.3 Steam Cleaning

This programme cleans the appliance when it is slightly soiled. The steam softens grease or residue, making it easier to clean. This programme uses less energy.

1. Press Settings / Maintenance / Steam Cleaning or Steam Cleaning Plus.

Mode	Description
Steam Cleaning	Light cleaning Duration: 30 min
Steam Cleaning Plus	Normal cleaning Spray the cavity with a detergent. Duration: 75 min

2. Press **START**. Follow the instruction on the display.

Before you remove the accessories, make sure the appliance is cold.

3. The signal sounds when the cleaning ends.
4. Remove the remaining water from the water tank.
5. Leave the appliance door open and wait until the interior is dry.



When this function works, the lamp is off.

11.4 Cleaning Reminder

When the reminder appears, cleaning is recommended.

Use the function: Steam Cleaning Plus.

11.5 Cleaning the water tank

1. Remove the water tank from the appliance.
2. Remove the lid of the water tank. Lift the cover in correspondence with the protrusion in the rear.

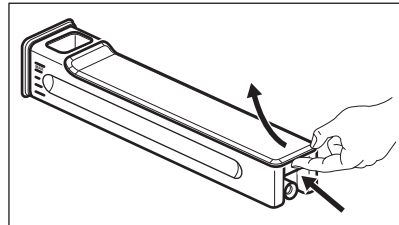

3. Wash the water tank parts with water and soap. Do not use abrasive sponges and do not clean the water tank in a dishwasher.
4. Reassemble the water tank.
5. Assemble the lid. First insert the front snap and then push it against the tank body.

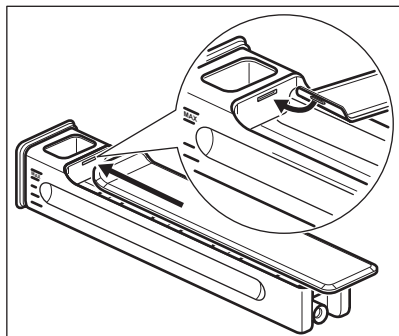

6. Insert the water tank.
7. Push the water tank towards the appliance until it latches.

11.6 Descaling

This programme removes and prevents limescale buildup in the steam system. It ensures the proper functioning of the steam functions and enhances the water quality in your appliance.

1. Press Settings / Maintenance / Descaling.
2. Press **START** and follow the instruction on the display.
Before you remove the accessories, make sure the appliance is cold.
3. When the function ends, turn off the appliance and wait until it is cold.
4. Remove the remaining water from the water tank.
5. Leave the appliance door open and wait until the interior is dry.



When this function works, the lamp is off.

11.7 Descaling reminder

The appliance provides two reminders for descaling. The descaling reminder cannot be deactivated.

- Soft reminder - recommends you to descale the appliance.
- Hard reminder - obligates you to descale the appliance. If you do not descale the appliance when the hard reminder is on, the steam functions are disabled.

11.8 Rinsing

Use it to clean the steam system after frequent use of the steam functions.

1. Press Settings / Maintenance / Rinsing.
2. Press **START** and follow the instruction on the display.
Before you remove the accessories, make sure the appliance is cold.
3. The signal sounds when the procedure ends.
4. Leave the appliance door open and wait until the interior is dry.



When this function works, the lamp is off.

11.9 Drying

Use it after cooking with a steam heating function or steam cleaning to dry the cavity.

1. Press Settings / Maintenance / Drying.
2. Press **START** and follow the instruction on the display.
Before you remove the accessories, make sure the appliance is cold.
3. The signal sounds when the drying ends.



When this function works, the lamp is off.

11.10 Removing and installing door

You can remove the door and the internal glass panels to clean it. The number of glass panels is different for different models.

WARNING!

The door is heavy.

CAUTION!

Carefully handle the glass, especially around the edges of the front panel. The glass can break.

1. Make sure the appliance is cold.
2. Fully open the door.
3. Press the clamping levers **A** on the two door hinges.

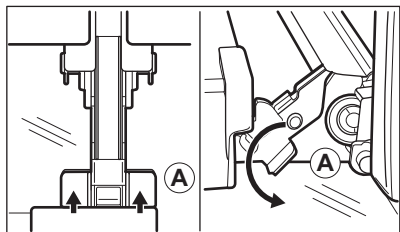

4. Close the oven door to the first opening position (at approximate angle: 70°).
5. Hold the door with one hand on each side and pull it away from the oven at an upwards angle.
6. Put the door with the outer side down on a soft cloth on a stable surface.
7. Hold the door trim **B** on the top edge of the door at the two sides and push inwards to release the clip seal.

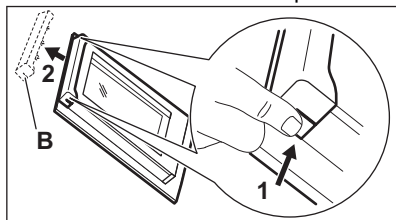

8. Pull the door trim to the front to remove it.
9. Hold the door glass panels on their top edge one by one and pull them up out of the guide.

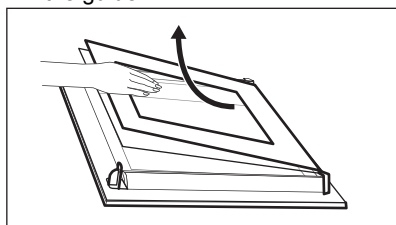

10. Clean the glass panel with water and soap. Dry the glass panel carefully. Do not clean the glass panels in the dishwasher.

After cleaning, do the above steps in the opposite sequence. Install the smaller panel first, then the larger and the door.

Make sure that the glass panels are inserted in the correct position otherwise the surface of the door may overheat.

11.11 Replacing the lamp

WARNING!

Risk of electric shock.

WARNING!

Risk of injury when removing the glass cover.

WARNING!

Risk of burns, the glass cover may be hot. Use protective glove when touching the lamp.

1. Turn off the appliance. Wait until the appliance is cold.
2. Disconnect the appliance from the mains.
3. Use a Torx 20 screwdriver to remove the glass cover.
4. Remove and clean the metal frame and the seal.
5. Replace the lamp with a suitable 300°C heat-resistant lamp.
6. Install the metal frame and the seal. Tighten the screws.

12. TROUBLESHOOTING

WARNING!

Refer to Safety chapters.

12.1 What to do if...

Problem description	Cause and remedy
You cannot activate or operate the appliance.	The appliance is not connected to an electrical supply or it is connected incorrectly.
The appliance does not heat up.	The clock is not set. To set the clock refer to "Clock functions" chapter.
	The door is not closed correctly. Lamps / symbols for the hob
	The fuse is blown. Make sure the fuse is the cause of the problem. If the problem recurs, contact a qualified electrician.
The lamp is turned off.	Child Lock is activated.
	The lamp is burnt out. Replace the lamp. For details refer to "Care and Cleaning" chapter.
The appliance does not retain the water tank after you insert it.	You did not fully press the water tank body. Fully insert the water tank into the appliance.
Water comes out of the water tank.	You did not assemble the lid of the water tank correctly.
The water tank is difficult to clean.	Make sure that the lid is removed before you start cleaning.
There is no water inside the tray after descaling.	The water tank was not filled in to the maximum level. Check if a descaling agent / water is present in the water tank body.
There is dirty water on the bottom of the cavity after descaling.	The tray is on a wrong shelf position. Remove the remaining water and the descaling agent from the bottom of the appliance. Next time put the tray on the first shelf position.
There is too much water on the bottom of the cavity after cleaning.	You put too much detergent in the appliance before you started cleaning. Next time evenly spread the thin layer of a detergent on the cavity walls.
Cleaning performance is not satisfactory.	You started cleaning when the appliance was too hot. Wait for the appliance to cool down. Repeat cleaning.
	You did not remove all the accessories from the appliance before cleaning. Remove all the accessories and repeat cleaning.
 Power cut always stops cleaning. Repeat cleaning if it's interrupted by power failure.	
Trouble with wireless network signal.	Check if your mobile device is connected to the wireless network. Check your wireless network and router. Restart the router.
New router installed or router configuration changed.	To configure appliance and mobile device again, refer to "Before first use" chapter, Wireless connection.
The wireless network signal is weak.	Move router as close to the appliance as possible.
The wireless signal is disrupted by microwave oven placed near the appliance.	Turn off the microwave oven. Avoid using microwave oven and the Remote operation of the appliance at the same time. Microwaves disrupt WiFi signal.

12.2 Error codes

When the software error occurs, the display shows error message. You will find the list of problems in the table below.

Code and description	Remedy
F111 - Food Sensor is not correctly inserted into the socket.	Fully plug Food Sensor into the socket.
F240, F439 - the touch fields on the display do not work properly.	Clean the surface of the display. Make sure there is no dirt on the touch fields.
F601 - there is a problem with Wi-Fi signal.	Check your network connection. Refer to "Before first use" chapter, Wireless connection.
F604 - the first connection to Wi-Fi failed.	Turn the appliance off and on and try again. Refer to "Before first use" chapter, Wireless connection.
F908 - the appliance system cannot connect with the control panel.	Turn the appliance off and on.
F131 - the temperature of the steamer sensor is too high. 1)	Turn the appliance off and wait until it cools down. Turn the appliance on again.
F144 - the sensor in the Water tank cannot measure the water level. 1)	Empty the Water tank and refill it.
F508 - the Water tank does not work properly. 1)	Turn the appliance off and on.
F602, F603 - Wi-Fi is not available. 1)	Turn the appliance off and on.

1) When the following error message continues to appear on the display, it means a faulty subsystem may have been disabled. In such a case contact your dealer or an Authorized Service Centre. If one of these errors occurs, the rest of the appliance functions will continue to work as usual.

12.3 Service data

If you cannot find a solution to the problem yourself, contact your dealer or an Authorized Service Centre.

The necessary data for the service centre is on the rating plate. The rating plate is located on the front frame of the appliance. It is visible when you open the door. Do not remove the rating plate from the appliance.

We recommend that you write the data here:

Model (MOD.):

Product number (PNC):

Serial number (S.N.):

13. ENERGY EFFICIENCY

13.1 Product Information Sheet and Product Information according to EU Energy Labelling and Ecodesign Regulations

Supplier's name	AEG
Model identification	CS9900B 944005058 CS9900T 944005073

Energy Efficiency Index	79.7	
Energy efficiency class	A+	
Energy consumption with a standard load, conventional mode	0.89 kWh/cycle	
Energy consumption with a standard load, fan-forced mode	0.59 kWh/cycle	
Number of cavities	1	
Heat source	Electricity	
Volume	45 l	
Type of oven	Built-In Oven	
Mass	CS9900B	34.95 kg
	CS9900T	34.95 kg

IEC/EN 60350-1 - Household electric cooking appliances - Part 1: Ranges, ovens, steam ovens and grills - Methods for measuring performance.

13.2 Product Information for power consumption and maximum time to reach applicable low power mode

Power consumption in standby	0.8 W
Power consumption in network standby	2.0 W
Maximum time needed for the equipment to automatically reach the applicable low power mode	20 min

For guidance on how to activate and deactivate the wireless network connection, refer to "Before first use" chapter.

13.3 Energy saving tips

Following tips below will help you save energy when using your appliance.

Make sure that the appliance door is closed when the appliance operates. Do not open the appliance door too often during cooking. Keep the door gasket clean and make sure it is well fixed in its position.

Use metal cookware and dark, non-reflective tins and containers to improve energy saving.

Do not preheat the appliance before cooking unless specifically recommended.

Keep breaks between baking as short as possible when you prepare a few dishes at one time.

Cooking with fan

When possible, use the cooking functions with fan to save energy.

Residual heat

When the cooking duration is longer than 30 min, reduce the appliance temperature to minimum 3 - 10 min before the end of cooking. The residual heat inside the appliance will continue to cook.

Use the residual heat to keep the food warm or warm up other dishes.

When you turn off the appliance, the display shows the residual heat or temperature.

Keep food warm

Choose the lowest possible temperature setting to use residual heat and keep the food warm. The residual heat indicator or temperature appears on the display.

Cooking with the lamp off

Turn off the lamp during cooking. Turn it on only when you need it.

Heat Save Fan

Function designed to save energy during cooking.

When you use this function the lamp automatically turns off after 30 sec. You may turn on the lamp again but this action will reduce the expected energy savings.

Standby mode

After 2 min the display switches to standby mode.

14. ENVIRONMENTAL CONCERNS

Recycle materials with the symbol . Put the packaging in relevant containers to recycle it. Help protect the environment and human health by recycling waste of electrical and electronic appliances. Do not dispose of

appliances marked with the symbol  with the household waste. Return the product to your local recycling facility or contact your municipal office.

Bienvenue chez AEG ! Nous vous remercions d'avoir choisi l'un de nos appareils.



Obtenir des conseils d'utilisation, des brochures, un dépanneur, des informations sur le service et les réparations :
www.aeg.com/support

Sous réserve de modifications.

TABLE DES MATIÈRES

1. INFORMATION SUR LA SÉCURITÉ.....	27
2. CONSIGNES DE SÉCURITÉ.....	29
3. DESCRIPTION DE L'APPAREIL.....	32
4. BANDEAU DE COMMANDE.....	32
5. AVANT LA PREMIÈRE UTILISATION.....	33
6. UTILISATION QUOTIDIENNE.....	34
7. FONCTIONS SUPPLÉMENTAIRES.....	39
8. FONCTIONS DE L'HORLOGE.....	40
9. UTILISATION DES ACCESSOIRES.....	41
10. CONSEILS.....	42
11. ENTRETIEN ET NETTOYAGE.....	45
12. DÉPANNAGE.....	49
13. RENDEMENT ÉNERGÉTIQUE.....	51
14. EN MATIÈRE DE PROTECTION DE L'ENVIRONNEMENT.....	52

1. ⚠ INFORMATION SUR LA SÉCURITÉ

Avant d'installer et d'utiliser cet appareil, lisez soigneusement les instructions fournies. Le fabricant ne pourra être tenu pour responsable des blessures et dégâts résultant d'une mauvaise installation ou utilisation. Conservez toujours les instructions dans un lieu sûr et accessible pour vous y référer ultérieurement.

1.1 Sécurité des enfants et des personnes vulnérables

- Cet appareil peut être utilisé par des enfants âgés d'au moins 8 ans et par des personnes ayant des capacités physiques, sensorielles ou mentales réduites ou dénuées d'expérience ou de connaissance, s'ils sont correctement surveillés ou si des instructions relatives à l'utilisation de

l'appareil en toute sécurité leur ont été données et s'ils comprennent les risques encourus. Les enfants de moins de 8 ans et les personnes ayant un handicap très important et complexe doivent être tenus à l'écart de l'appareil, à moins d'être surveillés en permanence.

- Veillez à ce que les enfants n'utilisent pas l'application pour jouer avec l'appareil et les appareils mobiles.
- Ne laissez pas les emballages à la portée des enfants et jetez-les convenablement.
- **AVERTISSEMENT** : L'appareil et ses parties accessibles deviennent chauds pendant l'utilisation. Tenez les enfants et les animaux éloignés de l'appareil lorsqu'il est en cours d'utilisation et de refroidissement.
- Si l'appareil est équipé d'un dispositif de sécurité enfants, nous vous recommandons de l'activer.
- Le nettoyage et l'entretien par l'utilisateur ne doivent pas être effectués par des enfants sans surveillance.

1.2 Sécurité générale

- Cet appareil est exclusivement destiné à un usage culinaire.
- Cet appareil est conçu pour un usage domestique ménager, dans un environnement intérieur.
- Cet appareil peut être utilisé dans les bureaux, les chambres d'hôtel, les chambres d'hôtes, les gîtes ruraux et d'autres hébergements similaires lorsque cette utilisation ne dépasse pas le niveau (moyen) de l'utilisation domestique.
- Cet appareil doit être installé et le câble remplacé uniquement par un professionnel qualifié.
- N'utilisez pas l'appareil avant de l'avoir installé dans la structure encastrée.
- Débranchez l'appareil de l'alimentation électrique avant toute opération d'entretien.
- Si le cordon d'alimentation est endommagé, il doit être remplacé par le fabricant, son service après-vente agréé ou

toute personne disposant de qualifications similaires afin d'éviter tout danger électrique.

- **AVERTISSEMENT** : Assurez-vous que l'appareil est éteint avant de remplacer l'ampoule pour éviter tout risque d'électrocution.
- **AVERTISSEMENT** : L'appareil et ses parties accessibles deviennent chauds pendant l'utilisation. Des précautions doivent être prises pour éviter de toucher les éléments chauffants ou la surface de la cavité de l'appareil.
- Utilisez toujours des gants de cuisine pour retirer ou insérer des accessoires ou des plats allant au four.
- Utilisez uniquement la sonde de cuisson recommandée pour cet appareil.
- Pour retirer les supports de grille, tirez d'abord l'avant du support de grille, puis l'arrière à distance des parois latérales. Installez les supports de grille dans l'ordre inverse.
- N'utilisez pas de nettoyeur à vapeur pour nettoyer l'appareil.
- N'utilisez pas de produits abrasifs ni de racloirs pointus en métal pour nettoyer la porte en verre car ils peuvent rayer la surface, ce qui peut briser le verre.

2. CONSIGNES DE SÉCURITÉ

2.1 Installation



AVERTISSEMENT!

L'appareil doit être installé uniquement par un professionnel qualifié.

- Retirez l'intégralité de l'emballage.
- N'installez pas et ne branchez pas un appareil endommagé.
- Suivez les instructions d'installation disponibles sur notre site Web.
- Soyez toujours vigilants lorsque vous déplacez l'appareil car il est lourd. Utilisez toujours des gants de sécurité et des chaussures fermées.
- Ne tirez jamais l'appareil par la poignée.

- Installez l'appareil dans un lieu sûr et adapté répondant aux exigences d'installation.
- Respectez l'espacement minimal requis par rapport aux autres appareils et éléments.
- Avant de monter l'appareil, vérifiez si la porte de l'appareil s'ouvre sans retenue.
- L'appareil est équipé d'un système de refroidissement électrique. Il doit être utilisé avec l'alimentation électrique.

2.2 Branchement électrique



AVERTISSEMENT!

Risque d'incendie ou d'électrocution.

- Tous les raccordements électriques doivent être effectués par un électricien qualifié.
- L'appareil doit être relié à la terre.
- Assurez-vous que les paramètres figurant sur la plaque signalétique correspondent aux données électriques nominale de l'alimentation secteur.
- Utilisez toujours une prise de courant de sécurité correctement installée.
- N'utilisez pas d'adaptateurs multiprise et de rallonges.
- Veillez à ne pas endommager la fiche secteur ni le câble d'alimentation. Le remplacement du câble d'alimentation de l'appareil doit être effectué par notre service après-vente agréé.
- Ne laissez pas les câbles d'alimentation entrer en contact ou s'approcher de la porte de l'appareil ou de la niche d'encastrement sous l'appareil, particulièrement lorsqu'il est en marche ou que la porte est chaude.
- La protection contre les chocs des parties sous tension et isolées doit être fixée de telle manière qu'elle ne puisse pas être enlevée sans outils.
- Ne branchez la fiche secteur dans la prise secteur qu'à la fin de l'installation. Assurez-vous que la prise secteur est accessible après l'installation.
- Si la prise secteur est détachée, ne branchez pas la fiche secteur.
- Ne tirez pas sur le câble secteur pour débrancher l'appareil. Tirez toujours sur la fiche de la prise secteur.
- N'utilisez que des systèmes d'isolation appropriés : des coupe-circuits, des fusibles (les fusibles à visser doivent être retirés du support), un disjoncteur différentiel et des contacteurs.
- L'installation électrique doit comporter un dispositif d'isolation qui vous permet de déconnecter l'appareil du secteur à tous les pôles. Le dispositif d'isolement doit avoir une largeur d'ouverture de contact de 3 mm minimum.
- Cet appareil est fourni avec une fiche électrique et un câble d'alimentation.

2.3 Utilisation

AVERTISSEMENT!

Risque de blessures, de brûlures, d'électrocution ou d'explosion.

- Ne modifiez pas les spécifications de cet appareil.
- Assurez-vous que les orifices d'aération ne sont pas obstrués.
- Ne laissez pas l'appareil sans surveillance durant son fonctionnement.
- Éteignez l'appareil après chaque utilisation.
- Soyez prudent lors de l'ouverture de la porte de l'appareil lorsque celui-ci fonctionne. De l'air chaud peut se dégager.
- N'utilisez pas l'appareil avec des mains mouillées ou en contact avec de l'eau.
- N'exercez pas de pression sur la porte ouverte.
- N'utilisez pas l'appareil comme plan de travail ou comme espace de rangement.
- Ouvrez la porte de l'appareil avec précaution. L'utilisation d'ingrédients avec de l'alcool peut provoquer un mélange d'alcool et d'air.
- Ne laissez pas des étincelles ou des flammes nues entrer en contact avec l'appareil lorsque vous ouvrez la porte.
- Utilisez toujours du verre et des bocaux approuvés à des fins de conservation.
- Ne placez pas de produits inflammables ou d'éléments imbibés de produits inflammables à l'intérieur, à proximité ou au-dessus de l'appareil.
- Ne communiquez pas votre mot de passe wifi.

AVERTISSEMENT!

Risque de dommages à l'appareil.

- Pour éviter tout endommagement ou décoloration de l'émail :
 - ne posez pas de plats allant au four ou d'autres objets directement dans le fond de l'appareil.
 - ne placez jamais de feuilles d'aluminium directement sur le fond de la cavité de l'appareil.
 - ne versez pas d'eau directement dans l'appareil chaud.

- ne conservez pas de plats et de nourriture humides dans l'appareil après avoir terminé la cuisson.
- Installez ou retirez les accessoires avec précautions.
- La décoloration de l'émail ou de l'acier inoxydable est sans effet sur les performances de l'appareil.
- N'utilisez que les accessoires fournis avec cet appareil ou recommandés par le fabricant.
- Cuisinez toujours avec la porte de l'appareil fermée.
- Si l'appareil est installé derrière la paroi d'un meuble (par ex. une porte), veuillez à ce que la porte ne soit jamais fermée lorsque l'appareil fonctionne. La chaleur et l'humidité peuvent s'accumuler derrière la porte fermée du meuble et provoquer d'importants dégâts sur l'appareil, votre logement ou le sol. Ne fermez pas la paroi du meuble tant que l'appareil n'a pas refroidi complètement.

2.4 Entretien et nettoyage

AVERTISSEMENT!

Risque de blessure, d'incendie ou de dommages à l'appareil.

- Avant toute opération d'entretien, désactivez l'appareil et débranchez la fiche secteur.
- Assurez-vous que l'appareil est froid. Les panneaux de verre peuvent se casser.
- Remplacez immédiatement les panneaux de verre de la porte lorsqu'ils sont endommagés. Veuillez contacter le service après-vente agréé.
- Soyez prudent lorsque vous retirez la porte de l'appareil. La porte est lourde !
- Nettoyez régulièrement l'appareil afin de maintenir le revêtement en bon état.
- Nettoyez l'appareil avec un chiffon doux et humide. Utilisez uniquement des produits de lavage neutres. N'utilisez pas de produits abrasifs, de tampons à récurer, de solvants ou d'objets métalliques.
- Si vous utilisez un spray pour four, suivez les consignes de sécurité figurant sur son emballage.

2.5 Cuisson à la vapeur

AVERTISSEMENT!

Risque de brûlures et de dommages à l'appareil.

- La vapeur qui s'échappe peut provoquer des brûlures :
 - Soyez prudent lors de l'ouverture de la porte de l'appareil lorsque cette fonction est activée. De la vapeur peut s'échapper.
 - Soyez prudent en ouvrant la porte de l'appareil après une cuisson à la vapeur.

2.6 Éclairage interne

AVERTISSEMENT!

Risque d'électrocution.

- Concernant la/les lampe(s) à l'intérieur de ce produit et les lampes de rechange vendues séparément : Ces lampes sont conçues pour résister à des conditions physiques extrêmes dans les appareils électroménagers, telles que la température, les vibrations, l'humidité, ou sont conçues pour signaler des informations sur le statut opérationnel de l'appareil. Elles ne sont pas destinées à être utilisées dans d'autres applications et ne conviennent pas à l'éclairage des pièces d'un logement.
- Ce produit contient une source lumineuse de classe d'efficacité énergétique G.
- Utilisez uniquement des ampoules ayant les mêmes spécifications.

2.7 Service

- Pour réparer l'appareil, contactez le service après-vente agréé.
- Utilisez uniquement des pièces de rechange d'origine.

2.8 Mise au rebut

AVERTISSEMENT!

Risque de blessure ou d'asphyxie.

- Contactez votre service municipal pour obtenir des informations sur la marche à suivre pour mettre l'appareil au rebut.
- Débranchez l'appareil.

- Coupez le câble d'alimentation au ras de l'appareil et mettez-le au rebut.

3. DESCRIPTION DE L'APPAREIL

3.1 Vue d'ensemble

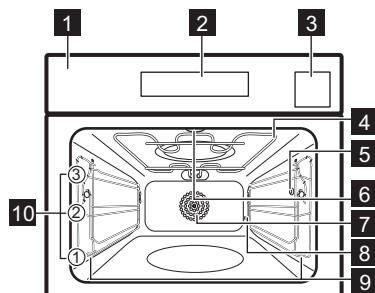

- 1** Bandeau de commande
- 2** Affichage
- 3** Réservoir d'eau
- 4** Résistance
- 5** Prise pour la sonde à viande
- 6** Éclairage

- 7** Chaleur tournante
- 8** Sortie du tuyau de détartage
- 9** Support de grille, amovible
- 10** Niveaux de la grille

3.2 Accessoires

Accessoires disponibles en fonction du modèle. Scannez le code QR pour vérifier comment utiliser les accessoires fournis avec votre appareil. Vous pouvez commander les accessoires en option séparément. Pour plus d'informations, veuillez contacter votre revendeur local.



4. BANDEAU DE COMMANDE

4.1 Vue d'ensemble du bandeau de commande

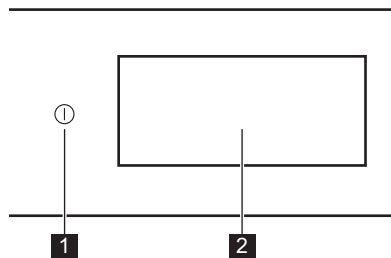

1

ACTI-
VEZ /
DÉSAC-
TIVEZ

Appuyez et maintenez enfoncé pour allumer et éteindre l'appareil.

2

Afficha-
ge

Affiche les réglages actuels de l'appareil.









Le bandeau de commande permet d'accéder à diverses fonctions de cuisson et à divers plats. Il affiche également les informations sur son état de fonctionnement actuel.









4.2 Affichage

L'affichage est entièrement interactif, défilant et divisé en sections définies. Vous pouvez faire glisser votre doigt sur l'écran pour naviguer vers la gauche ou la droite.

OK

Pour confirmer la sélection/le réglage.

	Pour passer au niveau suivant ou précédent dans le menu.
	Pour accéder aux paramètres supplémentaires et les ajuster.
	Pour enregistrer les paramètres actuels dans : Mes programmes.
	Pour supprimer les paramètres actuels dans : Mes programmes.
	Pour accéder au menu : Réglages.
	Pour allumer et éteindre l'éclairage.
	Pour activer et désactiver les options.
	La porte de l'appareil est verrouillée.
	Son alarmefonction est activée.

	Son et arrêt du fourfonction est activée.
	Message pop up uniquement est activée.
	Départ différéfonction est activée.
	Pour fermer le message contextuel ou annuler le paramètre.
	La connexion Wi-Fi est activée.
	La connexion Wi-Fi est désactivée.
	Télécommande est allumé.
	Fonctionne avec le mode économie d'énergie.

5. AVANT LA PREMIÈRE UTILISATION

AVERTISSEMENT!

Reportez-vous aux chapitres concernant la sécurité.

5.1 Première connexion

L'affichage indique un message de bienvenue après la première connexion. Vous pouvez choisir entre démarrer ou ignorer le processus d'intégration. Les configurations peuvent être revues et modifiées chaque fois que cela est nécessaire.

Ajustez les configurations : Langue, Heure actuelle, Dureté de l'eau, Connexion sans fil.

5.2 Connexion sans fil

L'appareil permet la connexion au réseau Wi-Fi et la liaison d'appareils mobiles. Vous pouvez recevoir des notifications, commander et surveiller votre appareil depuis vos dispositifs mobiles.

Pour connecter l'appareil, vous avez besoin de :

- Un réseau sans fil avec connexion Internet.

- Un appareil mobile connecté au même réseau sans fil.
1. Pour télécharger l'application, scannez le code QR situé au dos du manuel d'utilisation. Vous pouvez également télécharger l'application directement depuis l'App Store.
 2. Suivez les instructions de mise en route de l'application.
 3. Mettez en fonctionnement l'appareil.
 4. Appuyez à l'écran pour accéder au menu et appuyez sur  Réglages/Connexions.
 5. Appuyez pour activer ou désactiver : Wi-Fi.

Le module sans fil de l'appareil démarre dans les 90 sec.

Fréquence	2.4 GHz WLAN : 2400 - 2483.5 MHz
	Bluetooth : 2400 - 2483.5 MHz
Puissance max.	2.4 GHz WLAN : EIRP < 20 dBm (100 mW)
	Bluetooth : EIRP < 20 dBm (100 mW)
Protocoles	2.4 GHz WLAN : IEEE 802.11bgn



5.3 Licences du logiciel

Le logiciel de ce produit contient des composants basés sur un logiciel libre et ouvert. AEG reconnaît pleinement les contributions du logiciel ouvert et des communautés robotiques au projet de développement.

Pour accéder au code source de ces composants logiciels libres et ouverts dont les conditions de licence doivent être publiées, et pour consulter leurs informations complètes sur le copyright et les conditions de licence applicables, rendez-vous sur : <http://aeg.opensoftwarerepository.com> (dossier NIU6).

5.4 Préchauffage et nettoyage initiaux

Préchauffez l'appareil vide avant la première utilisation et le premier contact avec des aliments. L'appareil est susceptible de dégager des odeurs désagréables et de la fumée. Ventilez la pièce pendant le préchauffage.

1. Retirez tous les accessoires et les supports de grille amovibles de l'appareil.
2. Entrez dans le menu et sélectionnez : Fonctions.
3. Réglez la fonction . Réglez la température maximale. Laissez l'appareil fonctionner pendant 1 h.
4. Réglez la fonction . Réglez la température maximale. Laissez l'appareil fonctionner pendant 15 min.
5. Éteignez l'appareil et attendez qu'il refroidisse.
6. Nettoyez l'appareil et les accessoires uniquement avec un chiffon en microfibre, de l'eau chaude et un détergent doux.
7. Remettez les accessoires et les supports d'étagère amovibles à leur position initiale.

5.5 Réglage : Dureté de l'eau





Lorsque vous branchez l'appareil à une prise secteur, vous devez sélectionner le degré de dureté de l'eau.

Utilisez le papier réactif ou contactez votre fournisseur d'eau pour contrôler le niveau de dureté de l'eau.

1. Mettez le papier réactif dans l'eau pendant environ 1 sec. Ne mettez pas le papier réactif sous l'eau du robinet.
2. Secouez le papier du test pour éliminer l'eau restante.
3. Après 1 min, vérifiez la dureté de l'eau dans le tableau ci-dessous.
4. Réglez le niveau de dureté de l'eau  Réglages / Configuration / Dureté de l'eau.

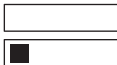
Les couleurs du papier réactif continuent de changer. Vérifiez la dureté de l'eau dans un délai de 1 min après le test.

Le tableau indique la plage de dureté de l'eau avec le niveau correspondant de classification de l'eau. Réglez le niveau de dureté de l'eau en fonction du tableau.

Niveau de dureté de l'eau	Papier réactif
1 - douce	
2 - modérément dure	
3 - dure	
4 - très dure	

6. UTILISATION QUOTIDIENNE



AVERTISSEMENT!

Reportez-vous aux chapitres concernant la sécurité.

6.1 Menu

Appuyez à l'écran ou sur le **ACTIVEZ/ DÉSACTIVEZ** bouton pour accéder au menu.

- Accueil

- Fonctions
- Plats
- Réglages

6.2 Accueil

Le sous-menu comprend les programmes, les fonctions, les plats et les réglages.

6.3 Fonctions

Le sous-menu comprend une liste de fonctions de cuisson.

La liste des fonctions peut varier en fonction de la version du logiciel.

1. Entrez dans le menu et sélectionnez : Fonctions.
2. Sélectionnez le mode de cuisson.
3. Ajustez les configurations
4. Appuyez sur **START** . Vous pouvez brancher la sonde de cuisson à tout moment avant ou pendant la cuisson. Reportez-vous au chapitre « Utilisation des accessoires, Sonde de cuisson ».
5. **^** - appuyez sur pour adapter les réglages pendant la cuisson.
6. **STOP** - appuyez pour désactiver le mode de cuisson.



Rapidité Préchauffer est disponible uniquement avec certains modes de cuisson. Pour plus d'informations sur les options de préchauffage, reportez-vous au chapitre « Utilisation quotidienne », Paramètres, sous-menu : Préférences.



Bas

Chaleur intense pour un brunissement rapide sur le dessus.



Bas

Faire dorer de façon uniforme la base des préparations. Parfait pour les pizzas, les tartes et pour finaliser la cuisson des gâteaux et des quiches. Préchauffez le four et utilisez le niveau de grille le plus bas.



Air chaud

Cuisson et cuisine homogène sur un niveau. Réglez une température inférieure à celle de Haut & Bas.



Haut & Bas

Cuisson à un seul niveau.



Chaleur tournante & haut

Rôtir de gros morceaux de viande et de volaille pour obtenir une texture tendre à l'intérieur et croustillante à l'extérieur.



Chaleur tournante & bas

Dessous croustillant avec cuisson homogène et gratinée.



Chaleur tournante, haut & bas

Pour les plats préparés sans préchauffage. Pour un meilleur résultat, préchauffez votre four.



Steamify

Ajouter la juste dose de vapeur en fonction de la température choisie.



ProSteam

Obtenir une texture tendre et une surface croustillante grâce à la combinaison de vapeur et de chaleur. Convient aux légumes, ragoûts et viandes.



Cuisiner en économisant l'énergie

Cuisson économe en énergie sur un niveau.



Fonctions vapeur

Vapeur continue pour une nourriture saine et savoureuse.



Réchauffer

Cette fonction réchauffe doucement les restes avec de la vapeur.



Grill

Surface croustillante et coloration homogène.



Sous Vide

Cuire les aliments sous vide à une température précise pour un goût optimal et une texture parfaite.



Levée de pâte/pain

Température idéale pour une levée de pâte rapide.



Rafrâchir

Redonner une odeur fraîche et un intérieur moelleux aux pains, viennoiseries et pâtisseries de la veille.



Décongélation

Dégivrage doux pour préparation ultérieure.



Mijoter

Faire mijoter les ingrédients pour obtenir des ragoûts tendres et juteux.



Rôti

Pour que la viande, la volaille ou les légumes soient croustillants à l'extérieur et tendres à l'intérieur.



Cuisson basse température

La cuisson basse température augmente le temps de cuisson, mais vous permet d'obtenir un meilleur résultat de cuisson. Avant de mettre la viande au four, saisissez-la.



Stériliser

Température idéale pour une levée de pâte rapide. Placez les pots sur une plaque de cuisson remplie d'eau.



Chauffe-plats.

Pour préchauffer vos plats avant de servir.



Maintien au chaud

Maintenez vos plats au chaud avant de les servir. Veuillez noter que certains plats peuvent continuer à cuire et sécher tout en restant chauds. Couvrir les plats si nécessaire.



Déshydrater

Faire sécher de façon uniforme les fruits, les herbes et les légumes à basse température. Ouvrez la porte occasionnellement pendant le séchage pour améliorer le résultat du séchage.



Durant certains modes de cuisson, l'éclairage peut s'éteindre automatiquement à une température inférieure à 80 °C.

6.4 Plats

PlatsLe sous-menu comprend un ensemble de programmes conçus pour les plats dédiés. Chaque plat de ce sous-menu est fourni avec un réglage approprié. La durée et la température peuvent être réglées pendant la cuisson.

Pour certains plats, vous pouvez également réaliser la cuisson avec Sonde de cuisson.

1. Entrez dans le menu et sélectionnez : Plats.
2. Choisissez un plat ou un type d'aliment.
3. Adaptez les réglages en fonction des préférences de cuisson. Réglez le poids. L'option est disponible pour certains plats. Appuyez sur **OK**.

4. Placez les aliments à l'intérieur de l'appareil conformément aux instructions affichées à l'écran.

5. Appuyez sur la touche **START**. Lorsque la fonction se termine, vérifiez si les aliments sont prêts. Prolongez le temps de cuisson si nécessaire.

6.5 Mes programmes



Cette fonctionnalité est disponible pour certains modèles uniquement.

Vous pouvez enregistrer jusqu'à 20 de vos réglages préférés, tels que le mode de cuisson, le mode plat ou le mode de nettoyage.

Pour enregistrer le réglage, sélectionnez le réglage souhaité et appuyez sur

Sélectionnez : Mes programmes

1. Accédez au menu et appuyez sur : Accueil et déplacez la barre de défilement vers la droite.
2. Appuyez sur Voir les favoris. pour vérifier les paramètres enregistrés.
3. Sélectionnez l'un des paramètres enregistrés.
4. Appuyez sur **START** pour démarrer la cuisson.

Supprimer : Mes programmes

1. Entrez dans le menu et sélectionnez : Accueil et déplacez la barre de défilement vers la droite.
2. Appuyez sur Voir les favoris. pour vérifier les paramètres enregistrés.
3. Appuyez sur pour supprimer les paramètres enregistrés.

6.6 Réglages

Ce sous-menu comprend une liste de paramètres.

Appuyez à l'écran ou sur le bouton **ACTIVEZ/DÉSACTIVEZ** pour accéder au menu et appuyez sur Réglages.

Sous-menu : Programmes de maintenance

Nettoyage vapeur	Nettoyage léger
Nettoyage Vapeur Plus	Nettoyage complet.
Détartrage	Nettoyage du circuit de génération de la vapeur des résidus calcaires.
Séchage	Processus de séchage de la cavité pour éliminer la condensation qui se forme pendant l'utilisation des fonctions vapeur.
Rinçage	Processus de rinçage et de nettoyage du circuit de générateur vapeur après une utilisation fréquente des fonctions vapeur.

Sous-menu : Configuration

Langue	Pour régler la langue de l'appareil.
Heure actuelle	Pour régler l'heure.
Affichage Luminosité	Pour régler la luminosité de l'affichage.
Son touches	Pour activer et désactiver la tonalité des champs tactiles. Il n'est pas possible de couper la tonalité pour  .
Volume Alarme	Pour régler le volume des signaux sonores et des sons touches.
Unité de température	Pour afficher l'unité de température actuelle.
Dureté de l'eau	Pour régler la dureté de l'eau.

Sous-menu : Service

Mode démo	Code d'activation/désactivation : 2468
Versión du logiciel	Informations sur la version logicielle.
Réinitialiser tous les réglages	Restaure les réglages d'usine.

Sous-menu : Préférences

Éclairage four	Allume et éteint l'éclairage.
Sécurité enfants	Empêche l'activation accidentelle de l'appareil.
Préchauffage/Chauffage	Néant - mode conventionnel de préchauffage de l'appareil. Il est défini par défaut et disponible pour toutes les fonctions de cuisson. La préférence peut être modifiée pour un autre type de préchauffage. Eco - le préchauffage de l'appareil avec une consommation d'énergie moindre. Il est disponible pour toutes les fonctions de cuisson. Rapidité - Réduit la durée de préchauffage. Uniquement disponible avec certaines fonctions.
Nettoyage conseillé	Vous rappelle quand nettoyer l'appareil.
Personnalisation de l'écran de veille	Pour personnaliser les fonctions et les raccourcis de l'écran.

Sous-menu : Connexions

Connecter au réseau Wi-Fi	Pour connecter l'appareil au réseau sans fil.
Wi-Fi	Pour activer et désactiver : Wi-Fi.
Réseau	Pour vérifier le statut du réseau et la puissance du signal de : Wi-Fi.
Ignorer Réseau	Pour désactiver le réseau actuel de la connexion automatique avec l'appareil.
Télécommande	Pour lancer le fonctionnement à distance automatiquement après avoir appuyé sur START. Option visible uniquement après avoir activé : Wi-Fi.

6.7 Modes de cuisson vapeur

Ces fonctions vous permettent d'utiliser la chaleur et la vapeur pour garder les aliments croustillants et juteux. Utilisez-les pour cuire à la vapeur, mijoter, rendre légèrement croustillant, cuire et rôtir.

Il existe deux façons de préparer les aliments à l'aide des fonctions vapeur : en réglant la température ou le niveau de vapeur.

 **Steamify**  **Fonctions vapeur** - régler la température. Le niveau de vapeur sera ajusté automatiquement.

 **ProSteam** - régler le niveau de vapeur. La température appropriée sera indiquée.

1. Accédez au menu et sélectionnez : Fonctions.
2. Réglez le mode de cuisson vapeur. L'écran affiche les paramètres disponibles.
3. Réglez la température et le niveau de vapeur, le cas échéant.
4. Appuyez sur **START** et suivez les instructions qui s'affichent.
5. Appuyez sur le couvercle du réservoir d'eau pour l'ouvrir et retirez-le.
6. Remplissez le réservoir d'eau froide jusqu'à atteindre le niveau maximal (environ 950 ml). Utilisez la balance sur le réservoir d'eau.

 **AVERTISSEMENT!**

Utilisez uniquement de l'eau froide du robinet. N'utilisez pas d'eau déminéralisée ou distillée. Ne versez pas de liquides inflammables ni d'alcool dans le réservoir d'eau.

7. Essuyez l'extérieur du réservoir d'eau avec un chiffon doux, si nécessaire. Remplacez le réservoir d'eau dans sa position initiale. La vapeur apparaît au bout de 2 min environ. Une fois la température définie atteinte, un signal sonore retentit.
8. Quand le réservoir d'eau est presque vide, le signal sonore retentit. Remplissez à nouveau le réservoir d'eau. À la fin de la cuisson, le ventilateur de refroidissement tourne plus vite pour éliminer la vapeur.
9. Mettez à l'arrêt l'appareil.
10. Pour empêcher la formation de résidus de calcaire, videz le réservoir d'eau après chaque cuisson à la vapeur.
11. Après la cuisson, ouvrez prudemment la porte du four. L'eau résiduelle peut se condenser à l'intérieur du four.

12. Lorsque l'appareil est froid, nettoyez l'intérieur du four avec un chiffon doux.

 **AVERTISSEMENT!**

L'appareil est chaud. Risque de brûlure. Faites attention lorsque vous videz le réservoir d'eau.

6.8 Sous Vide

Ce programme est une technique de cuisson où les aliments dans un récipient sous vide sont placés dans une atmosphère de vapeur saturée, maintenue à une température constante. Pour une méthode de cuisson plus durable des types d'aliments liquides, par exemple, les desserts et les sauces peuvent également être cuits dans des bocaux fermés.

1. Préparez les ingrédients dans un récipient sous vide et placez-les sur la grille métallique.
2. Entrez dans le menu et sélectionnez : Fonctions.
3. Appuyez sur  Sous Vide.
4. Réglez la température et le temps de cuisson.
5. Appuyez sur **START** et suivez les instructions qui s'affichent.
6. Après la cuisson, ouvrez prudemment la porte du four. L'eau résiduelle peut se condenser à l'intérieur du four et dans des récipients sous vide.
7. Lorsque l'appareil est froid, retirez l'eau du fond de l'intérieur du four à l'aide d'une éponge. Séchez l'intérieur du four avec un chiffon doux.

 **AVERTISSEMENT!**

Risque de brûlure. Faites attention lorsque vous sortez les aliments de l'appareil.

6.9 Réservoir d'eau

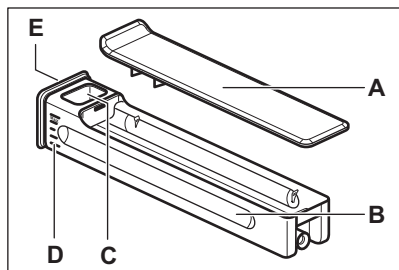

- A. Couvercle
- B. Réservoir
- C. Ouverture de l'arrivée d'eau
- D. Échelle
- E. Cache avant

6.10 Remarques sur : Cuisiner en économisant l'énergie

Cette fonction était utilisée pour se conformer à la classe d'efficacité énergétique et aux

exigences Ecodesign (selon les normes EU 65/2014 et EU 66/2014). Tests conformes aux normes : IEC/EN 60350-1.

La porte du four doit être fermée pendant la cuisson pour que la fonction ne soit pas interrompue et que le four fonctionne avec la plus grande efficacité énergétique possible.

Lorsque vous utilisez cette fonction, l'éclairage s'éteint automatiquement au bout de 30 secondes.

Pour consulter les instructions de cuisson, reportez-vous au chapitre « Conseils », Cuisiner en économisant l'énergie. Pour obtenir des recommandations générales sur l'économie d'énergie, reportez-vous au chapitre « Rendement énergétique », Conseils d'économie d'énergie.

7. FONCTIONS SUPPLÉMENTAIRES

7.1 Sécurité enfants



Cette fonction permet d'éviter une utilisation involontaire de l'appareil. Elle peut être activée à tout moment.



1. Ouvrez le menu.
2. Sélectionnez /Préférences/Sécurité enfants.

Sécurité enfants est activée. Pour permettre l'utilisation de l'appareil, appuyez sur les lettres du code par ordre alphabétique.

7.2 Arrêt automatique

Pour des raisons de sécurité, si le mode de cuisson est actif et qu'aucun réglage n'est modifié, l'appareil se met à l'arrêt automatiquement au bout d'un certain temps.

 (°C)	 (h)
30 - 115	12.5

 (°C)	 (h)
120 - 195	8.5
200 - 230	5.5



Si vous comptez exécuter un mode de cuisson pendant une durée supérieure au temps d'arrêt automatique, réglez la durée de cuisson. Reportez-vous au chapitre « Fonctions de l'horloge ».

7.3 Ventilateur de refroidissement

Lorsque l'appareil fonctionne, le ventilateur de refroidissement se met automatiquement en marche pour refroidir les surfaces de l'appareil. Si vous éteignez l'appareil, le ventilateur de refroidissement peut continuer à fonctionner jusqu'à ce que l'appareil refroidisse.

8. FONCTIONS DE L'HORLOGE

8.1 Description des fonctions de l'horloge

Fonction	Description
Minuteur	Pour régler la durée de cuisson. Le maximum est de 23 h 59 min. Pour définir ce qui se passe lorsque la durée s'est écoulée, sélectionnez la valeur préférée : Fin de l'action. Le Timer peut être utilisé indépendamment, même lorsque le four ne fonctionne pas.
Fin de l'action	 Son alarme Lorsque le temps est écoulé, le signal retentit. Cette fonction peut être réglée à tout moment, même lorsque l'appareil est à l'arrêt.
	 Son et arrêt du four Lorsque le temps est écoulé, le signal retentit et le mode de cuisson s'éteint.
	 Message pop up uniquement Lorsque le temps est écoulé, le message apparaît à l'écran. Cette fonction n'a aucune incidence sur le fonctionnement du four.
Départ différé	Pour reporter le début et / ou la fin de la cuisson.
Prolongation de la durée	Pour rallonger le temps de cuisson.
Compteur	Pour indiquer la durée de fonctionnement de l'appareil. Le maximum est de 23 h 59 min. Il démarre automatiquement lorsqu'un processus de four est démarré et s'arrête lorsque le processus est terminé. Il est visible à l'écran principal si aucun autre timer n'est défini. Cette fonction n'a aucune incidence sur le fonctionnement du four.

8.2 Minuteur

1. Choisissez le mode de cuisson et réglez la température.

2. Appuyez sur : Minuteur.
3. Définissez la durée. Vous pouvez sélectionner la Fin de l'action préférée en appuyant sur les symboles.
4. Appuyez sur **OK** pour confirmer et revenir à l'écran principal.

8.3 Départ différé

1. Choisissez le mode de cuisson et réglez la température.
2. Appuyez sur la touche *******.
3. Appuyez sur **Départ différé**.
4. Faites défiler pour définir l'heure de début souhaitée et appuyez sur **OK**.
5. Vous pouvez maintenant définir le paramètre souhaité Fin de cuisson ou appuyer sur **OK** pour ignorer cette étape.
6. Appuyez sur **OK** pour revenir à l'écran principal.

8.4 Heure actuelle

1. Mettez en fonctionnement l'appareil.
2. Appuyez sur  / Configuration / Heure actuelle.
3. Réglez l'heure.
4. Appuyez sur la touche **OK**.

8.5 Modification des réglages du minuteur

Vous pouvez modifier la durée à tout moment en cours de cuisson.

1. Appuyez sur la touche **^** / Minuteur.
2. Réglez la nouvelle valeur du minuteur. Appuyez sur la touche **OK**.

9. UTILISATION DES ACCESSOIRES

⚠ AVERTISSEMENT!

Reportez-vous aux chapitres concernant la sécurité.

9.1 Insertion des accessoires



Selon le modèle, les caractéristiques des accessoires peuvent varier. Pour plus d'informations sur les accessoires, reportez-vous au chapitre « Description du produit ».

Une petite indentation sur le dessus apporte plus de sécurité et empêche l'inclinaison. Les indentations sont également des dispositifs anti-bascule. Le rebord de la grille empêche les ustensiles de cuisine de glisser hors de la grille.

Insérez l'accessoire (grille métallique/ plaque) entre les rails du support de grille. Assurez-vous que la clayette touche l'arrière de l'intérieur du four et que les pieds pointent vers le bas.

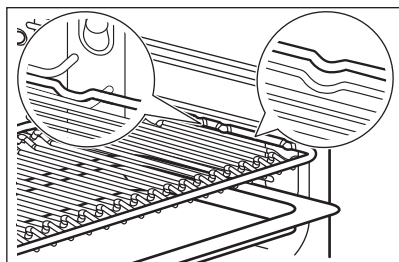

Si votre plateau a une pente, positionnez-le vers l'arrière de l'intérieur du four.

S'il y a une inscription sur l'accessoire, assurez-vous qu'il est face à vous.

Si vous utilisez un plateau avec des trous, placez le plateau/la poêle en dessous pour recueillir les liquides égouttants.

9.2 Sonde de cuisson

Cela mesure la température à l'intérieur des aliments.

Il y a deux températures à régler :

- °C - la température à l'intérieur de l'appareil. Elle doit être d'au moins 25 °C plus élevée que la température à cœur des aliments.
 -  - la température à cœur des aliments.
- Recommandations :

- Les ingrédients doivent être à température ambiante.
- Ne l'utilisez pas pour des plats liquides.
- Pendant la cuisson, l'aiguille du capteur d'aliments doit être complètement insérée dans le plat.

Cuisson avec : Sonde de cuisson

⚠ AVERTISSEMENT!

Il existe un risque de brûlures lorsque la sonde alimentaire et les supports de grille deviennent chauds. Ne touchez pas la poignée de la sonde de cuisson avec les mains nues. Utilisez toujours des gants de cuisine.

1. Sélectionnez un mode de cuisson dans le menu : Fonctions ou un plat du menu : Plats.
2. Réglez la température du four et le temps de cuisson, si nécessaire.
3. Appuyez sur la touche OK.
4. Appuyez sur la touche START.
5. Insérez la sonde de cuisson dans le plat :

Viande, volaille et poisson

Insérez toute la longueur de l'aiguille de la sonde de cuisson dans la viande ou le poisson à sa partie la plus épaisse.

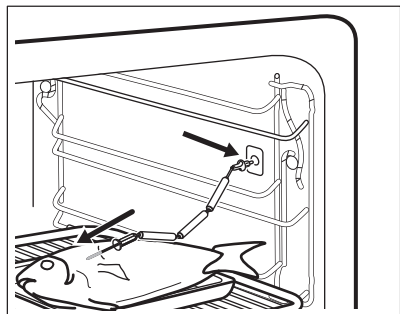

Ragoût

Introduisez la pointe de la sonde de cuisson exactement au centre de la cocotte. La sonde de cuisson doit être stable en un seul endroit pendant la cuisson. Pour y parvenir, utilisez un ingrédient solide. Utilisez le rebord du plat de cuisson pour appuyer la poignée en silicone de la sonde de cuisson. La pointe de la sonde de cuisson ne doit pas toucher le fond du plat de cuisson.

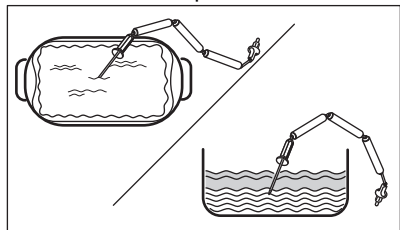

6. Branchez la sonde de cuisson dans la prise située à l'intérieur de l'appareil. Reportez-vous au chapitre « Description du produit ».

L'affichage indique la température actuelle de la sonde de cuisson.

7. ^ - appuyez sur pour régler les paramètres.
8. Sélectionnez la carte Sonde de cuisson pour régler la température à cœur du capteur ou configurez l'option préférée :
 - Son alarme - lorsque les aliments atteignent la température au cœur, le signal sonore retentit.
 - Son et arrêt du four - lorsque les aliments atteignent la température à cœur, le signal sonore retentit et le four se met à l'arrêt.
 - Message pop up uniquement - lorsque les aliments atteignent la température à cœur, le message s'affiche.
9. Appuyez sur la touche OK.
10. Dès que les aliments atteignent la température définie, un signal sonore retentit. Vérifiez si les aliments sont prêts. Prolongez le temps de cuisson si nécessaire.
11. STOP - appuyez pour désactiver le mode de cuisson.
12. Débranchez la sonde alimentaire et sortez le plat de l'appareil.



N'oubliez pas de fermer la prise de la sonde de cuisson avec un capuchon après avoir débranché la sonde de cuisson de l'appareil.

10. CONSEILS

10.1 Recommandations de cuisson

Les processus de cuisson ne conviennent qu'à un seul niveau.

Les températures et temps de cuisson se trouvant dans les tableaux ne sont indiqués qu'à titre indicatif. Elles varient selon les recettes, la qualité et la quantité des ingrédients utilisés.

Votre appareil peut cuire ou rôtir différemment de votre appareil précédent. Les conseils ci-dessous contiennent les







réglages de température, les temps de cuisson et les positions de grilles recommandés pour des types de plats en particulier.

Comptez les niveaux de grille à partir du bas du four.

Si vous ne trouvez pas les réglages appropriés pour une recette spécifique, cherchez-en une qui s'en rapproche.

Pour des conseils sur les économies d'énergie, reportez-vous au chapitre « Efficacité énergétique ».





Symboles utilisés dans les tableaux :

	Type d'aliment
	Mode de cuisson
$^{\circ}\text{C}$	Température
	Accessoire
	Poids (kg)
	Niveau de la grille
	Heure de cuisson (min)

10.2 Cuisson basse température

Cette fonction permet de cuire des morceaux minces et tendres de viande et poisson. Utilisez la sonde de cuisson pour mesurer la température à l'intérieur des aliments. Reportez-vous au tableau ci-dessous pour connaître le réglage recommandé de température de l'appareil $^{\circ}\text{C}$ qui vous permettra d'atteindre la température souhaitée à l'intérieur des aliments  $^{\circ}\text{C}$.

10.4 Cuisiner en économisant l'énergie

			$^{\circ}\text{C}$	
Gratin de pâtes	Grille métallique	1	200	45 - 60
Gratin de pommes de terre	Grille métallique	1	180	80 - 100
Moussaka	Grille métallique	1	180	75 - 90
Lasagnes	Grille métallique	1	180	70 - 90
Cannelloni	Grille métallique	1	200	65 - 80
Pudding au pain	Grille métallique	1	190	60 - 80
Gâteau de riz	Grille métallique	1	180	80 - 100
Gâteau aux pommes	Grille métallique	1	160	100 - 120
Pain Blanc	Plateau de cuisson ¹⁾	1	200	80 - 100

¹⁾ Placez le plateau de cuisson avec la pente vers l'arrière de l'intérieur du four.

Pour la saveur et la couleur du rôti, faites frire la viande dans une poêle chaude pendant plusieurs minutes avant de la placer dans l'appareil. Placez les aliments dans le plat à rôtir et mettez-le sur une grille métallique.

 $^{\circ}\text{C}$	$^{\circ}\text{C}$
< 65	90
66 - 75	110
> 75	150

10.3 Cuisiner en économisant l'énergie - accessoires recommandés





Utilisez les moules et récipients foncés et non réfléchissants. Ils offrent une meilleure absorption de la chaleur que les plats réfléchissants de couleur claire.

- **Plaque à pizza** - sombre, non réfléchissante, diamètre 28cm
- **Plat de cuisson** - sombre, non réfléchissant, diamètre 26cm
- **Ramequins** - céramique, diamètre 8cm, hauteur 5 cm
- **Moules à flan** - foncé, non réfléchissant, diamètre 28cm

10.5 Informations pour les laboratoires d'essais

Cuisson sur un seul niveau

Tests conformes aux normes : EN 60350-1, IEC 60350-1.

				°C	
Petits gâteaux, 20 par plateau 1)	Haut & Bas	Plateau de cuisson 2) 3)	2	150	32 - 42
Petits gâteaux, 20 par plateau 1)	Air chaud	Plateau de cuisson 2) 3)	2	150	22 - 32
Génoise allégée 1)	Haut & Bas	Grille métallique	1	170	21 - 31
Génoise allégée 1)	Air chaud	Grille métallique	1	160	39 - 49
Tarte aux pommes 4)	Haut & Bas	Grille métallique	1	170	65 - 70
Tarte aux pommes 4)	Air chaud	Grille métallique	1	160	60 - 70
Pain grillé 1) 5)	Bas	Grille métallique	2	230	6:15 à 7:15

1) Préchauffez l'appareil jusqu'à ce que la température réglée soit atteinte à l'aide du paramètre : Préchauffer/ Néant. N'utilisez pas : Préchauffer/Rapidité et Eco. Reportez-vous au chapitre « Utilisation quotidienne », Paramètres, Sous-menu : Préférences.

2) Placez le plateau de cuisson avec la pente vers l'arrière de l'intérieur du four.





3) Le plateau de cuisson doit toucher l'arrière de l'intérieur du four.

4) 2 pains moulés placés en diagonale (Ø 20 cm). Le droit doit être positionné plus à l'avant que le gauche.

5) Selon : IEC 60350-1:2016 et IEC 60350-1:2023.

Recettes supplémentaires

Placez le plateau de cuisson avec la pente vers l'arrière de l'intérieur du four.

			°C	
Meringues 1) 2)	Haut & Bas	2	100	90 - 180
Meringues 1) 2)	Air chaud	2	100	90 - 180
Scones 1)	Haut & Bas	3	190	10 - 13
Scones 1)	Air chaud	3	190	10 - 13
Poulet 3)	Chaleur tournante & haut	1	200	70 - 80

1) Préchauffez l'appareil jusqu'à ce que la température réglée soit atteinte à l'aide du paramètre : Préchauffer/ Néant. N'utilisez pas : Préchauffer/Rapidité et Eco. Reportez-vous au chapitre « Utilisation quotidienne », Paramètres, Sous-menu : Préférences.

2) Utilisez un papier cuisson.

3) Placez le poulet avec le côté poitrine vers le bas. Retournez la viande à l'envers à la moitié du temps de cuisson.





Fonction Vapeur

Tests conformes aux normes EN 60350-1. IEC 60350-1.

Utilisez la fonction : ProSteam, niveau : Vapeur intense.

Placez le plateau de cuisson avec la pente vers l'arrière de l'intérieur du four.





Réglez la température sur 100 °°C.

				
Brocolis 1)	Gastronorm 1/2 perforé	0.3	2	6 - 10
Brocolis 1)	Gastronorm 1/2 perforé	max.	2	7 - 11
Petits pois, surgelés 2)	Gastronorm 2/3 perforé	2	2	Jusqu'à ce que la température à cœur atteigne 85 °C.

1) Préchauffez l'appareil jusqu'à ce que la température réglée soit atteinte à l'aide du paramètre : Préchauffer/ Néant. N'utilisez pas : Préchauffer/Rapidité et Eco. Reportez-vous au chapitre « Utilisation quotidienne », Paramètres, Sous-menu : Préférences.

2) Placez le plateau de cuisson sur le premier niveau pour récupérer l'eau qui coule des processus vapeur.

Recettes vapeur supplémentaires

				°C	
Plat combiné vapeur (2 portions) 1)	ProSteam, niveau : Vapeur intense	Gastronorm 1/2 perforé (pommes de terre et brocoli) et non perforé (saumon)	1 (Saumon) 3 (Brocolis et pommes de terre)	100	40 (Pommes de terre) 11 (Brocolis) 8 (Saumon)
Pudding au caramel (6 portions)	ProSteam, niveau : Humidité Élevée	Plats ronds en porcelaine sur grille métallique	1	90	35 - 45
Crème anglaise aux œufs	ProSteam, niveau : Vapeur intense	Gastronorm 1/2 non perforé	2	85	35 - 45
Pain Blanc	Cuire. Type d'aliment : Pain				50 - 60
	ProSteam, niveau : Humidité Faible 3)	Plateau de cuisson 2)	1	180	55 - 65
Poulet	ProSteam, niveau : Humidité Faible	Plateau de cuisson 2)	1	200	70 - 80

1) Placez les ingrédients dans le four l'un après l'autre au moment approprié, de sorte que tous les composants soient cuits en même temps. Vous pouvez préparer deux portions en même temps.

2) Placez le plateau de cuisson avec la pente vers l'arrière de l'intérieur du four.

3) Utiliser ProSteam uniquement si la fonction Cuire n'est pas disponible.

11. ENTRETIEN ET NETTOYAGE



AVERTISSEMENT!

Reportez-vous aux chapitres concernant la sécurité.

11.1 Remarques concernant le nettoyage

Agent nettoyant

- Nettoyez l'avant de l'appareil uniquement avec un chiffon en microfibre imbibé d'eau tiède et d'un détergent doux.
- Nettoyez le fond de la cavité avec quelques gouttes de vinaigre ou de l'acide citrique pour retirer les résidus de tartre.
- Utilisez une solution de nettoyage pour nettoyer les surfaces métalliques.
- Nettoyez les taches avec un détergent doux.

Utilisation quotidienne

- Essayez l'intérieur de l'appareil après chaque utilisation. L'accumulation de graisse ou d'autres résidus peut provoquer un incendie.
- Ne conservez pas les aliments dans l'appareil pendant plus de 20 minutes. Séchez l'intérieur de l'appareil uniquement avec un chiffon en microfibre après chaque utilisation.

Accessoires

- Nettoyez tous les accessoires après chaque utilisation et laissez-les sécher. Utilisez uniquement un chiffon en microfibre avec de l'eau tiède et un détergent doux. Ne lavez pas les accessoires au lave-vaisselle.
- Ne nettoyez pas les accessoires antiadhésifs avec un produit nettoyant abrasif ou des objets tranchants.

11.2 Retrait des supports de grille

Retirez les supports de grille pour nettoyer le four.

1. Éteignez l'appareil et attendez qu'il refroidisse.
2. Tirez avec précaution les supports de grille vers le haut et sortez-les du loquet avant.
3. Sortez les supports de la prise arrière.

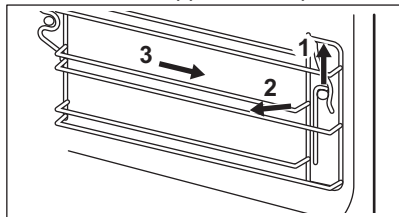

Installez les supports de grille dans l'ordre inverse.

11.3 Nettoyage vapeur

Ce programme nettoie l'appareil lorsqu'il est légèrement sale. La vapeur adoucit la graisse ou les résidus, ce qui facilite le nettoyage. Ce programme consomme moins d'énergie.

1. Appuyez sur Réglages/Maintenance/ Nettoyage vapeur ou Nettoyage Vapeur Plus.

Mode	Description
Nettoyage vapeur	Nettoyage léger Durée : 30 min
Nettoyage Vapeur Plus	Nettoyage normal Vaporisez la cavité avec un détergent. Durée : 75 min

2. Appuyez sur START . Suivez les instructions qui s'affichent. Avant de retirer les accessoires, assurez-vous que l'appareil est froid.
3. Le signal sonore retentit à la fin du nettoyage.
4. Retirez l'eau restante du réservoir d'eau.
5. Laissez la porte de l'appareil ouverte et attendez que l'intérieur soit sec.



Lorsque cette fonction est en cours, l'éclairage est éteint.

11.4 Nettoyage conseillé

Lorsque le rappel apparaît, un nettoyage est recommandé.

Utilisez la fonction :

11.5 Nettoyage du réservoir d'eau

1. Retirez le réservoir d'eau de l'appareil.
2. Retirez le couvercle du réservoir d'eau. Soulevez le couvercle en suivant la saillie à l'arrière.

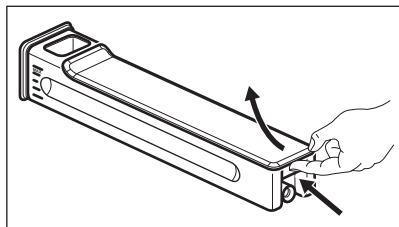

3. Lavez les pièces du réservoir d'eau avec de l'eau et du savon. N'utilisez pas d'éponge abrasive et ne passez pas le réservoir d'eau au lave-vaisselle.
4. Remontez le réservoir d'eau.
5. Remettez le couvercle. Insérez d'abord le bouton pression avant, puis poussez-le contre le corps du réservoir.

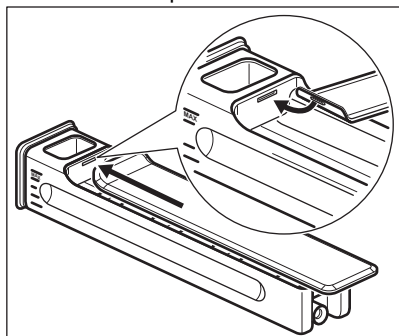

6. Insérez le réservoir d'eau.
7. Poussez le réservoir d'eau vers l'appareil jusqu'à ce qu'il s'enclenche.

11.6 Détartrage

Ce programme élimine et empêche l'accumulation de tartre dans le système de vapeur. Il garantit le bon fonctionnement des fonctions vapeur et améliore la qualité de l'eau de votre appareil.

1. Appuyez sur /Réglages/Maintenance/ Détartrage.
2. Appuyez sur START et suivez les instructions qui s'affichent. Avant de retirer les accessoires, assurez-vous que l'appareil est froid.
3. Une fois le nettoyage terminé, mettez à l'arrêt l'appareil et attendez qu'il soit froid.
4. Retirez l'eau restante du réservoir d'eau.
5. Laissez la porte de l'appareil ouverte et attendez que l'intérieur soit sec.



Lorsque cette fonction est en cours, l'éclairage est éteint.

11.7 Rappel de démarrage

L'appareil fournit deux rappels pour le démarrage. Le rappel de démarrage ne peut pas être désactivé.

- Premier rappel - vous recommande de démartrer l'appareil.
- Deuxième rappel - vous oblige à démartrer l'appareil. Si vous ne démartrez pas l'appareil lorsque le deuxième rappel est allumé, les fonctions vapeur sont désactivées.

11.8 Rinçage

Utilisez-la pour nettoyer le système de génération de vapeur après une utilisation fréquente des fonctions vapeur.

1. Appuyez sur /Réglages/Maintenance/ Rinçage.
2. Appuyez sur START et suivez les instructions qui s'affichent. Avant de retirer les accessoires, assurez-vous que l'appareil est froid.
3. Le signal sonore retentit lorsque la procédure est terminée.
4. Laissez la porte de l'appareil ouverte et attendez que l'intérieur soit sec.



Lorsque cette fonction est en cours, l'éclairage est éteint.

11.9 Séchage

Utilisez cette fonction après un mode de cuisson vapeur ou un nettoyage vapeur pour sécher la cavité.

1. Appuyez sur /Réglages/Maintenance/ Séchage.
2. Appuyez sur START et suivez les instructions qui s'affichent. Avant de retirer les accessoires, assurez-vous que l'appareil est froid.
3. Le signal retentit à la fin du séchage.



Lorsque cette fonction est en cours, l'éclairage est éteint.

11.10 Retrait et installation de la porte

Vous pouvez retirer la porte ainsi que les panneaux de verre intérieurs pour les nettoyer. Le nombre de vitres diffère selon les modèles.

AVERTISSEMENT!

La porte est lourde.

ATTENTION!

Manipulez soigneusement la vitre, en particulier autour des bords du panneau avant. Le verre peut se briser.

1. Assurez-vous que l'appareil est froid.
2. Ouvrez entièrement la porte.
3. Appuyez sur les leviers de blocage **A** sur les deux charnières de la porte.

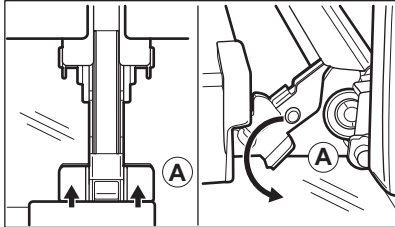

4. Fermez la porte du four à la première position (à un angle d'environ : 70 °).
5. Tenez la porte en plaçant vos mains de chaque côté et soulevez-la en la tirant en biais vers le haut.
6. Posez la porte, face extérieure vers le bas, sur un linge doux posé sur une surface stable.
7. Tenez la garniture de porte **B** sur le bord supérieur de la porte des deux côtés et poussez vers l'intérieur pour libérer le joint du clip.

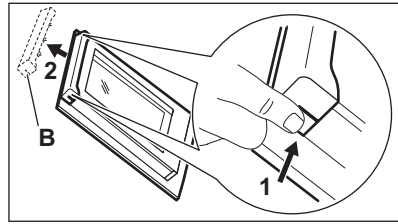

8. Retirez le cache de la porte en le tirant vers l'avant.
9. Saisissez les panneaux de verre de la porte par leur bord supérieur un par un et dégagez-les du guide.

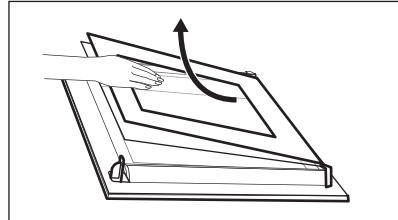

10. Nettoyez la vitre à l'eau savonneuse. Essuyez soigneusement la vitre. Ne passez pas les panneaux en verre au lave-vaisselle.

Après le nettoyage, effectuez les étapes ci-dessus dans le sens inverse. Installez d'abord le plus petit des panneaux, puis le plus grand, et terminez par la porte.

Assurez-vous que les panneaux en verre sont insérés dans la bonne position, car la surface de la porte pourrait surchauffer.

11.11 Remplacement de l'ampoule

AVERTISSEMENT!

Risque d'électrocution.

AVERTISSEMENT!

Risque de blessure lors du retrait du couvercle en verre.

AVERTISSEMENT!

Risque de brûlures, le couvercle en verre peut être chaud. Utilisez un gant de protection lorsque vous touchez l'ampoule.

1. Mettez à l'arrêt l'appareil. Attendez que l'appareil soit froid.

2. Débranchez l'appareil.
3. Utilisez un tournevis Torx 20 pour démonter le couvercle en verre.
4. Retirez et nettoyez le cadre métallique et le joint d'étanchéité.
5. Remplacez l'ampoule par une ampoule adéquate résistant à une température de 300 °C.
6. Installez le cadre métallique et le joint d'étanchéité. Serrez les vis.

12. DÉPANNAGE

AVERTISSEMENT!

Reportez-vous aux chapitres concernant la sécurité.

12.1 Que faire si...

Description du problème	Cause et solution
Vous ne pouvez pas mettre l'appareil en fonctionnement ni le faire fonctionner.	L'appareil n'est pas branché à une source d'alimentation électrique ou le branchement est incorrect.
L'appareil ne chauffe pas.	L'horloge n'est pas réglée. Pour régler l'horloge, reportez-vous au chapitre « Fonctions de l'horloge ».
	La porte n'est pas correctement fermée. Éclairages/symboles de la table de cuisson
	Le fusible a disjoncté. Vérifiez que le fusible est bien la cause de l'anomalie. Si le problème se reproduit, faites appel à un électricien qualifié.
	Sécurité enfants est activée.
L'éclairage est éteint.	L'ampoule est grillée. Remplacez l'ampoule. Pour plus de détails, reportez-vous au chapitre « Entretien et nettoyage ».
Le réservoir d'eau ne tient pas dans l'appareil après avoir été inséré.	Vous n'avez pas entièrement inséré le réservoir d'eau. Insérez complètement le réservoir d'eau dans l'appareil.
L'eau sort du réservoir d'eau.	Vous n'avez pas correctement assemblé le couvercle du réservoir d'eau.
Le réservoir d'eau est difficile à nettoyer.	Avant de commencer le nettoyage, assurez-vous que le couvercle est retiré.
Il n'y a pas d'eau dans la plaque après le détartrage.	Le réservoir d'eau n'a pas été rempli au niveau maximum. Assurez-vous qu'il y a de l'eau / agent de détartrage dans le réservoir d'eau.
Il y a de l'eau sale au fond de la cavité après le détartrage.	Le plateau se trouve sur une mauvaise position. Nettoyez l'eau résiduelle et l'agent détartrant au fond de l'appareil. La prochaine fois, placez le plateau sur le premier gradin.
Il y a trop d'eau au fond de la cavité après le nettoyage.	Vous avez mis trop de détergent dans l'appareil au début du nettoyage. La prochaine fois, utilisez une mince couche de détergent régulière sur les parois de la cavité du four.

Description du problème	Cause et solution
La performance de nettoyage n'est pas satisfaisante.	Vous avez commencé le nettoyage alors que l'appareil était trop chaud. Attendez que l'appareil refroidisse. Répétez le nettoyage. Vous n'avez pas enlevé tous les accessoires de l'appareil avant le nettoyage. Retirez tous les accessoires et répétez le nettoyage.
<p>i Une coupure de courant arrête toujours la procédure de nettoyage. Répétez le nettoyage s'il est interrompu par une coupure de courant.</p>	
Problème avec le signal du réseau Wi-Fi.	Vérifiez que votre appareil mobile est bien connecté au réseau sans fil. Vérifiez votre réseau Wi-Fi et votre routeur. Redémarrez le routeur.
Nouveau routeur installé ou configuration du routeur modifiée.	Pour reconfigurer l'appareil et l'appareil mobile, reportez-vous au chapitre « Avant la première utilisation », Connexion sans fil.
La puissance du signal du réseau sans fil est faible.	Déplacez le routeur aussi près que possible de l'appareil.
Le signal sans fil est perturbé par un four à micro-ondes qui se trouve près de l'appareil.	Éteignez le four à micro-ondes. Évitez d'utiliser simultanément le four à micro-ondes et la télécommande de l'appareil. Les micro-ondes perturbent les signaux Wi-Fi.

12.2 Codes d'erreur

Quand une erreur de logiciel se produit, l'affichage indique un message d'erreur. Vous trouverez la liste des problèmes dans le tableau ci-dessous.

Code et description	Solution
F111 - la Sonde de cuisson n'est pas correctement insérée dans la prise.	Branchez complètement la Sonde de cuisson dans la prise.
F240, F439 - les champs tactiles de l'affichage ne fonctionnent pas correctement.	Nettoyez la surface de l'affichage. Vérifiez que les champs tactiles sont propres.
F601 - problème au niveau du signal Wi-Fi.	Vérifiez votre connexion réseau. Reportez-vous au chapitre « Avant la première utilisation », Connexion sans fil.
F604 - la première connexion au Wi-Fi a échoué.	Mettez à l'arrêt et de nouveau en fonctionnement l'appareil, puis réessayez. Reportez-vous au chapitre « Avant la première utilisation », Connexion sans fil.
F908 - le système de l'appareil ne peut pas se connecter au bandeau de commande.	Mettez à l'arrêt puis de nouveau en fonctionnement l'appareil.
F131 - la température du capteur de vapeur est trop élevée. 1)	Mettez à l'arrêt l'appareil et attendez qu'il refroidisse. Mettez de nouveau l'appareil en fonctionnement.
F144 - le capteur du Réservoir d'eau ne peut pas mesurer le niveau d'eau. 1)	Videz le Réservoir d'eau et remplissez-le.
F508 - le Réservoir d'eau ne fonctionne pas correctement. 1)	Mettez à l'arrêt puis en fonctionnement l'appareil.

Code et description	Solution
F602, F603 - le Wi-Fi n'est pas disponible. 1)	Mettez à l'arrêt puis en fonctionnement l'appareil.

1) Lorsque le message d'erreur suivant continue à apparaître sur l'affichage, un sous-système défectueux a peut-être été désactivé. Dans ce cas, vous devez contacter votre revendeur ou un service après-vente agréé. Si l'une de ces erreurs se produit, les autres fonctions de l'appareil continuent à fonctionner normalement.

12.3 Données de maintenance

Si vous ne trouvez pas de solution au problème, veuillez contacter votre revendeur ou un service après-vente agréé.

Les informations nécessaires au service après-vente figurent sur la plaque signalétique. La plaque signalétique se trouve sur le cadre avant de l'appareil. Elle est visible lorsque vous ouvrez la porte. Ne retirez pas la plaque signalétique de la cavité de l'appareil.

Nous vous recommandons d'écrire les informations ici :

Modèle (MOD.) :

Référence produit (PNC) :

Numéro de série (SN) :

13. RENDEMENT ÉNERGÉTIQUE

13.1 Fiche d'informations sur le produit et informations sur le produit conformément aux réglementations européennes sur l'étiquetage énergétique et l'écoconception

Nom du fournisseur	AEG	
Identification du modèle	CS9900B 944005058 CS9900T 944005073	
Indice d'efficacité énergétique	79.7	
Classe d'efficacité énergétique	A+	
Consommation d'énergie avec charge standard, en mode conventionnel	0.89 kWh/cycle	
Consommation d'énergie avec charge standard, en mode chaleur tournante	0.59 kWh/cycle	
Nombre de cavités	1	
Source de chaleur	Électricité	
Volume	45 l	
Type de four	Four encastrable	
Masse	CS9900B	34.95 kg
	CS9900T	34.95 kg

IEC/EN 60350-1 - Appareils de cuisson domestiques électriques - Partie 1 : Cuisinières, fours, fours à vapeur et grils : Méthodes de mesure des performances.

13.2 Informations produits pour la consommation d'énergie et le temps maximum requis pour atteindre le mode basse consommation applicable

Consommation d'énergie en mode veille	0.8 W
Consommation d'énergie en mode « veille » en réseau	2.0 W
Temps maximum requis pour que l'équipement atteigne automatiquement le mode basse puissance applicable	20 min

Pour savoir comment activer et désactiver la connexion réseau sans fil, reportez-vous au chapitre « Avant la première utilisation ».

13.3 Conseils pour économiser l'énergie

Les conseils ci-dessous vous aideront à économiser de l'énergie lors de l'utilisation de votre appareil.

Assurez-vous que la porte de l'appareil est fermée lorsque l'appareil est en marche. Évitez d'ouvrir l'appareil trop souvent pendant la cuisson. Nettoyez régulièrement le joint de porte et assurez-vous qu'il est bien en place.

Utilisez des plats en métal et des moules et récipients foncés et non réfléchissants pour accroître les économies d'énergie.

Ne préchauffez pas l'appareil avant la cuisson, sauf recommandation spécifique.

Lorsque vous préparez plusieurs plats à la fois, faites en sorte que les pauses entre les cuissons soient aussi courtes que possible.

Cuisson avec ventilation

Si possible, utilisez les fonctions de cuisson avec la ventilation pour économiser de l'énergie.

Chaleur résiduelle

Si la cuisson doit durer plus de 30 minutes, réduisez la température de l'appareil au

minimum 3 à 10 minutes avant la fin de la cuisson. La chaleur résiduelle à l'intérieur de l'appareil poursuivra la cuisson.

Utilisez la chaleur résiduelle pour garder les aliments au chaud ou réchauffer d'autres plats.

Lorsque vous mettez l'appareil à l'arrêt, l'écran indique la chaleur résiduelle ou la température.

Maintien des aliments au chaud

Sélectionnez la température la plus basse possible pour utiliser la chaleur résiduelle et garder les aliments au chaud. La température ou le voyant de chaleur résiduelle s'affichent.

Cuisson avec l'éclairage éteint

Éteignez l'éclairage en cours de cuisson. Ne l'allumez que lorsque vous en avez besoin.

Cuisiner en économisant l'énergie

Fonction conçue pour économiser de l'énergie en cours de cuisson.

Lorsque vous utilisez cette fonction, l'éclairage s'éteint automatiquement au bout de 30 secondes. Vous pouvez rallumer l'éclairage, mais cela réduira les économies d'énergie.

Mode Veille

Après 2 min, l'affichage passe en mode veille.

14. EN MATIÈRE DE PROTECTION DE L'ENVIRONNEMENT

Recyclez les matériaux portant le symbole . Déposez les emballages dans les conteneurs prévus à cet effet. Contribuez à la protection de l'environnement et à votre

sécurité, recyclez vos produits électriques et électroniques. Ne jetez pas les appareils portant le symbole  avec les ordures ménagères. Emmenez un tel produit dans

votre centre local de recyclage ou contactez vos services municipaux.

FR Concerne la France uniquement :



FR

Cet appareil, ses accessoires et cordons se recyclent

REPRISE
À LA LIVRAISON



OU

À DÉPOSER
EN MAGASIN



OU

À DÉPOSER
EN DÉCHÈTERIE



Points de collecte sur www.quefairedemesdechets.fr
Privilégiez la réparation ou le don de votre appareil !



FR







